

performance
plus

PERFORMANCE IST MEIN PLUS

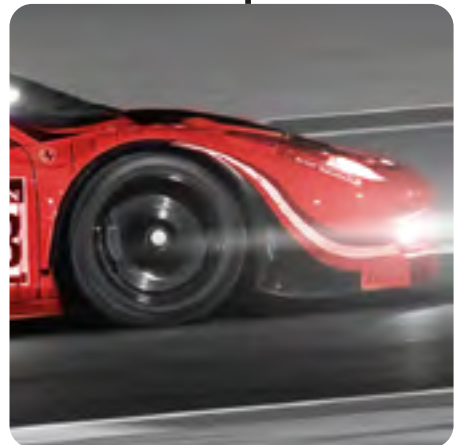

Exclusive Dealer Edition

KATALOG
2022

Performance will's wissen.

PERFORMANCE MACHT

MEHR LAUNE ALS SONST.

**Performance ist der Sieg
vor Augen.**

PERFORMANCE IST DER

BEWEIS, DASS ES GEHT.

**Performance lässt Mensch
und Werkzeug eins werden.**

PERFORMANCE IST SEXY.

**Performance ist, wenn
die Arbeit stolz macht
wie noch nie.**

HERZLICH WILLKOMMEN BEI PERFORMANCE PLUS:



**Die neue Premium-Klasse für
Werkstattwagen**

WIR WOLLEN DIE PREMIUM-KLASSE DER WERKSTATTWAGEN NEU DEFINIEREN

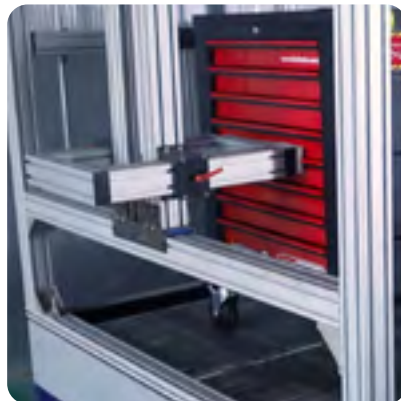
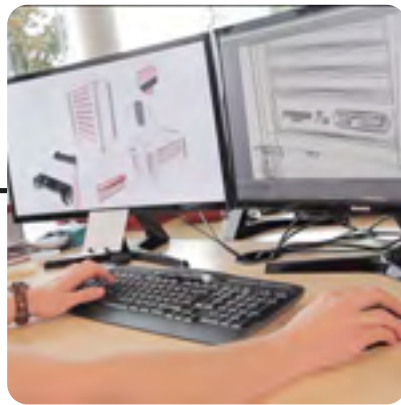

Performance im
bewegten Bild

**Unsere Mission: Der beste Werkstattwagen für
Mechaniker aus Industrie, KFZ und NFZ und
für alle Individualisten mit höchsten Ansprüchen.**

Wir halten mehr als wir versprechen:

**MAXIMALE PERFEKTION
IN DER KONSTRUKTION.**

Höchste Qualität in der Fertigung.

**GRÖSSTE KONSEQUENZ
IN DER PREISGESTALTUNG.**

Keine Kompromisse in der Kontrolle.

**3 JAHRE INTENSIVE
ENTWICKLUNGSRARBEIT.**

A yellow sports car is shown from a front-three-quarter view, elevated on a dark grey two-post car lift in a garage. The car has a sleek, aerodynamic design with large black air intakes. The garage has a brick wall and large windows in the background. A red tool chest is visible to the right of the car.

KONSTRUIERT VON UNVERBESSERLICHEN PERFEKTIONISTEN

Schublade auf. Schublade zu. Duo Lock-Schalter betätigen. Zwei Schubladen gleichzeitig auf. Läuft astrein. Nichts hakt, nichts knarzt.

Der Duo Lock, mit dem alle Performance Plus ausgestattet sind, ist ein gutes Beispiel für unsere Konstruktionsprinzipien. Erst ist da eine Idee, welche die Welt der Werkstatt ein Stück weit perfektioniert. Und dann tüfteln wir an der

technischen Umsetzung dieser Idee so lange, bis sie wirklich perfekt ist.

Erst dann darf das Typenschild Performance Plus an den Wagen.

performance
plus



www.kstools.com

DUV-LOCK

performance plus P 230

KS TOOLS

EINE IDEE, DIE DIE WELT EIN STÜCK WEIT PERFEKTIONIERT: DUO-LOCK

**Manchmal liegt die Performance im Detail:
Diese smarte Innovation ist das Ergebnis
langjähriger Herstellerkompetenz und intensiver
Entwicklungsarbeit und der Schlüssel zu
mehr Effizienz in der täglichen Arbeit.**



EINMALIG AM MARKT



**DIE CLEVERE IDEE FÜR MEHR
FLEXIBILITÄT IM ALLTAG**

2 in 1 DUO-LOCK

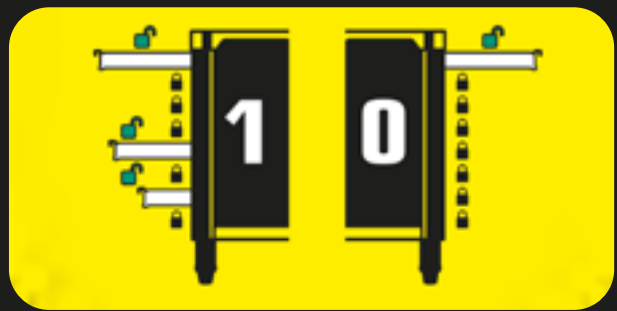

**MINIMALES
KIPPRISIKO**



MAXIMALER ZUGRIFF



**GEFERTIGT
VON RADIKALEN
QUALITÄTSFETISCHISTEN**



Schublade auf. Schublade zu. Schublade auf ... hatten wir diesen Text nicht gerade eben? Fast. Denn hier müsste eigentlich 30.000 mal „auf und zu“ stehen. Ausgeführt beim Dauerbelastungstest auf einem unserer Prüfstände.

Komponenten, die dabei schlapp machen, gehen niemals in Serie. Und was es in die Serienfertigung geschafft hat, muss regelmäßig per Stichprobe ein gleichbleibend hohes

Qualitätsniveau unter Beweis stellen. Am Ende macht es den Unterschied zwischen Ärger und Begeisterung, zwischen ein paar Jahren Lebensdauer oder 20 plus.

**Wer sich für höchste Produktqualität entscheidet,
der hat die gleichen Ansprüche an den Service.
Schließlich ist Performance Plus so einzigartig
wie Sie und Ihre Arbeit.**

IMMER FÜR SIE DA: IHR PERFORMANCE ASSISTANT



Ihr persönlicher Ansprechpartner hat den Werkstattwagen Ihrer Träume nach Ihren Vorstellungen bestückt und vor der Auslieferung kontrolliert. Natürlich steht er Ihnen auch jederzeit für alle Fragen rund um Performance Plus zur Verfügung.

**ZERTIFIZIERT UND KONTROLLIERT
ALLE TEILE UND WERKZEUGE**

Ihr Garant für Perfektion

**EIN ANSPRECHPARTNER
FÜR ALLE BELANGE**

Rund um die Uhr erreichbar

**KENNT IHREN WERKSTATTWAGEN
PERSÖNLICH**

KALKULIERT VON HARTEN HUNDEN



Unsere Erfahrung zeigt: Gerade Kunden, die betont qualitätsbewusst investieren, schauen auch beim Preis genau hin. Da schlägt die Stunde unserer Kalkulatoren und Einkäufer. Denn sie machen jeden Performance Plus preis-wert.

Sie rechnen, verhandeln, optimieren. Wieder und wieder. Das Entscheidende dabei: Nie – und nie heißt bei uns nie – akzeptieren unsere Leute Abstriche bei der Qualität und damit letztlich dem Wert, den Sie als Kunde bekommen. Stattdessen wird eben

performance
plus



nochmals gerechnet, verhandelt, optimiert.
Das ist manchmal hart und stets unbequem.
Aber wenn es Ihre Entscheidung für
Performance Plus erleichtert, dann hat es
sich mehr als gelohnt.

KONTROLLE

IST GUT.

UNSERE KONTROLLE

IST BESSER.



**Performance
ist Ihr Plus**

Zeitloses Design, exzellente Qualität, perfekte Verarbeitung. Das sind unsere Zutaten für Werkstattwagen für Generationen. Von der ersten Idee bis zur finalen Kontrolle geben wir alles für die bestmögliche Performance.

LANGZEITTESTS

FÜR ALLE ROLLEN

**30.000-facher Schubladentest
bei maximaler Belastung**

**48 STUNDEN DAUERBELASTUNGS-
TESTS FÜR ALLE BAUTEILE**

100 % stückgeprüft

AUSLIEFERUNG

KOMPLETT MONTIERT UND

MIT WERKZEUGEN BESTÜCKT

A red classic car, possibly a Ferrari, is shown from a front-three-quarter view with its hood open. The engine is visible, featuring various components like the carburetor, belts, and hoses. The car is parked in a garage or workshop with a brick wall and a large window in the background. The text is overlaid on a red banner across the middle of the image.

**GEPRÜFT
VON NOTORISCHEN
KONTROLLFREAKS**



performance
plus



Ihr Performance Plus ist so einzigartig wie Sie und Ihre Arbeit. Mal angenommen, der von Ihnen konfigurierte Performance Plus umfasst 555 Werkzeuge. Wie viele bekommen Sie dann? Nein, keine 555.

Sondern 556. Ganz bewusst. Das ist zugleich die einzige Abweichung, mit der Sie rechnen müssen. Denn das beigelegte Extra ist ein Prüfzertifikat. Es bescheinigt, dass jedes einzelne der 555 von Ihnen ausgewählten Werkzeuge akkurat an seinem Platz liegt. Das Zertifikat ist zwar aus Papier, doch es ist unser eisernes Bekenntnis zu geprüfter Qualität. Es trägt Name, Unterschrift und Handynummer

eines Mitglieds unseres Kontrollteams, persönlich verantwortlich für Ihren Performance Plus.

Dieses 556. Teil ist damit Ihr direkter Draht zu Rat, Tat und Einsatzbereitschaft – und damit das vielleicht wertvollste und mächtigste Werkzeug, das wir Ihnen an die Hand geben.



„Als ich ins Konstruktionsteam für Performance Plus berufen wurde, hörte ich den Satz: Eine Arbeit ist nicht gut, wenn sie fertig ist, sondern fertig, wenn sie gut ist. Ich finde, das trifft's genau. Das Schöne: Wir alle im Team denken so. Manchmal muss man gar nicht groß reden. Es liegt einfach in der Luft, was alle denken: Hey, da geht noch mehr! Dann werfen wir die Planung um, und am Ende haben wir was viel Besseres vor uns.“

Thomas Tenga,

unverbesserlicher Perfektionist bei KS Tools



„Bedenkliche Fertigungstoleranzen werden ja gerne mal mit Begriffen wie ‚Manufaktur‘ schöngeredet. Mein Ding ist das nicht. Bei KS Tools arbeiten wir mit hochmodernen Maschinen und mein Ehrgeiz ist es, das Maximum an Präzision herauszuholen. Und danach noch besser zu werden. Und nochmal besser. Damit ein Premium-Produkt wie Performance Plus entstehen kann.“

Orhan Altin,

radikaler Qualitätsfetischist bei KS Tools



„Hart, dieses Etikett ist für mich in Ordnung. Denn hart ist was anderes als unfair. Von unseren Lieferanten verlange ich eine Menge, aber ich mache sie mir nicht zum Feind. Für mich ist Performance Plus ein Produkt der Partnerschaftlichkeit. KS Tools, unsere Lieferanten und unsere Kunden verbindet letztlich eines: Wir alle wollen Exzellentes schaffen – über den Tag hinaus.“

Christian Niebeling,
harter Hund bei KS Tools



„Ich bin der Letzte in einer langen Kette von Kollegen und Kolleginnen, die an einem Performance Plus arbeiten. Alle vor mir haben sich verdammt viel Mühe gegeben, ein tolles Produkt auf die Räder zu stellen. Deshalb gebe ich beim Konfektionieren und Kontrollieren nochmals alles, bevor sich der Versandkarton schließt. Damit Sie einen Performance Plus auspacken, mit dem Sie sofort loslegen können.“

Thomas Kochhafen,
notorischer Kontrollfreak bei KS Tools

AUS ERFAHRUNG ERSTKLASSIG

20.000 Werkstattwagen bestätigen uns Jahr für Jahr: Nur wer beste Materialien verarbeitet, wird langfristigen Erfolg haben. Dieses Prinzip haben wir bei Performance Plus auf die Spitze getrieben. Die besten Materialien und eine hochwertige Ausstattung sorgen dafür, dass Sie auch in vielen Jahren noch viel Freude an Ihrem Werkstattwagen haben werden.



DAS BESTE IST UNS

GUT GENUG

Zwei lenkbare Rollen mit Bremse

AUSSCHLIESSLICH KUGELLAGER

VON NAMHAFTEN HERSTELLERN

5 Jahre Garantie auf alle Teile



FÜR DIE BESTEN NUR DAS BESTE

Auch die hochwertigsten Werkzeugwagen sind nur so gut wie ihre inneren Werte. Deshalb bestücken wir jeden Performance Plus mit den besten Werkzeugen aus dem KS TOOLS Premium-Sortiment, das mehr als 45.000 Artikel umfasst.

GARANTIERTE QUALITÄT

MADE BY KS TOOLS

Durchdachte Zusammenstellung

FÜR JEDEN DIE

PASSENDEN AUSWAHL

**Alles von Werkstattklassikern
bis zu Spezialwerkzeugen**

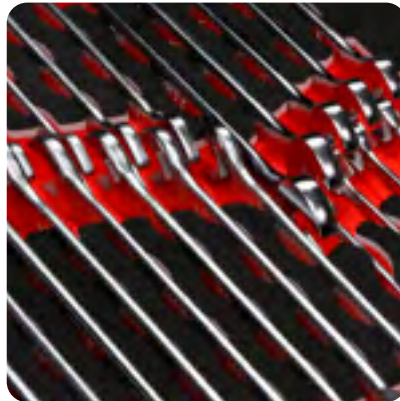

**Die Besten
aus 45.000
Premium-
Werkzeugen**

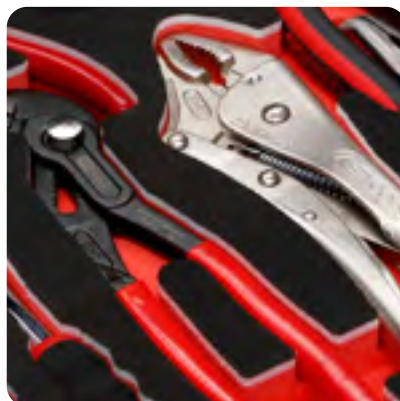
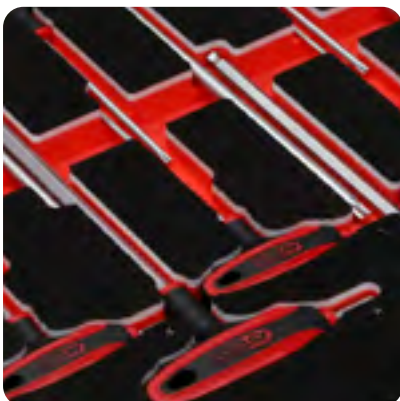
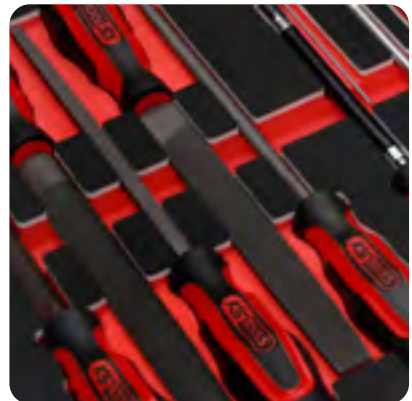

Damit die Werkstattwagen von Performance Plus funktionieren, müssen hunderte von Einzelteilen perfekt miteinander harmonisieren. Damit Ihr Werkstattwagen auch in vielen Jahren noch so verlässlich funktioniert wie am ersten Tag, garantieren wir Ihnen, dass jede Komponente austauschbar ist.

MEHR ALS DIE SUMME SEINER TEILE



NACHKAUFGARANTIE

AUF ALLE TEILE

Einfacher Austausch

SCHNELLE VERFÜGBARKEIT

FÜR DAUERHAFTHE PERFORMANCE

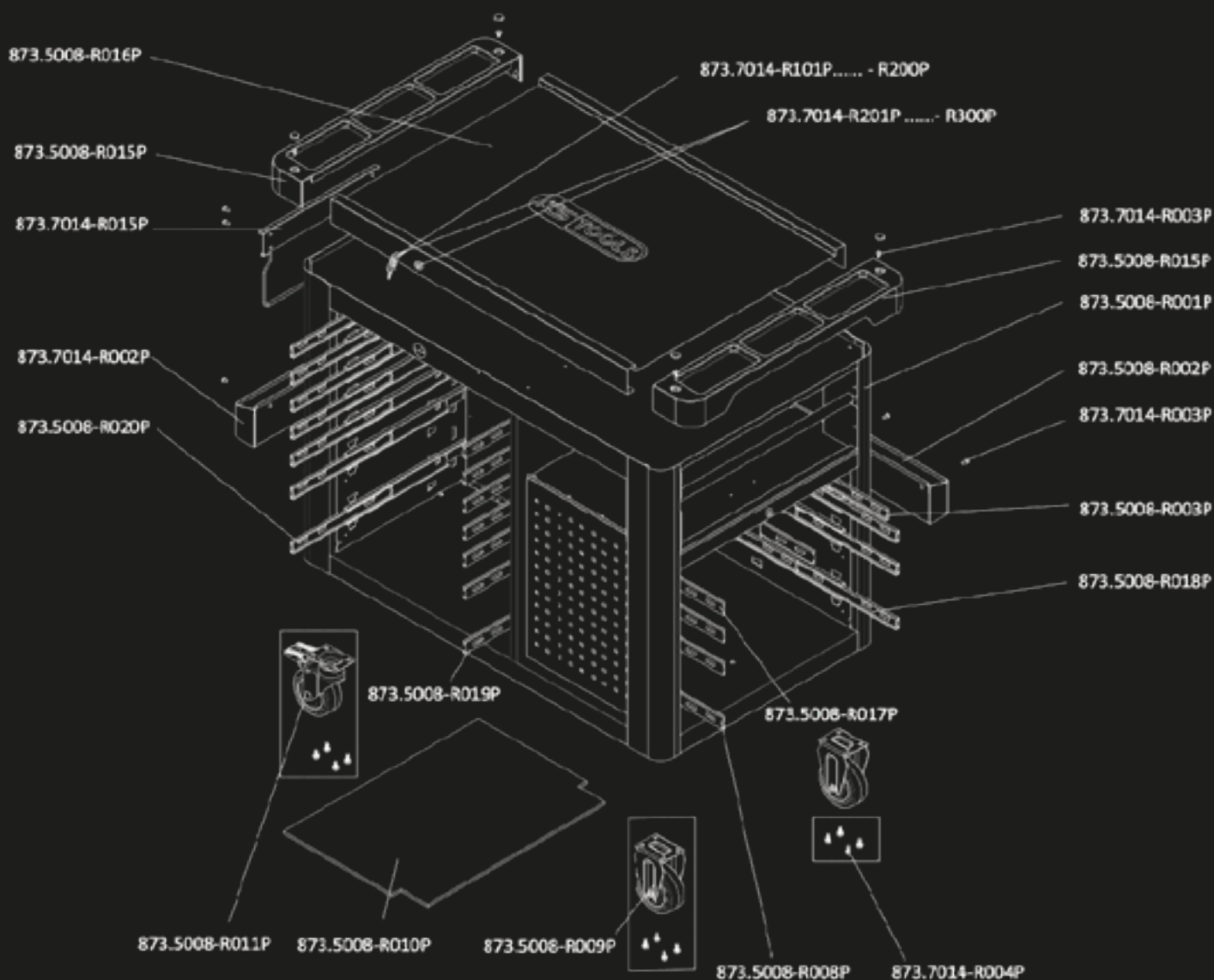

Die Schubladen unserer Performance Plus Werkstattwagen haben wir in vier Größen konzipiert, um Ihnen individuelle Gestaltungsmöglichkeiten zu bieten. Die Werkzeug-Einlagen sind auf die Schubladengrößen abgestimmt und mit der Erfahrung aus jahrzehntelanger Werkzeugproduktion maßgeschneidert zusammen gestellt.

SCHUBLADENDENKEN DER ERFOLGREICHEN ART

**S, M, L, XL: VIER GRÖSSEN
FÜR MEHR ÜBERSICHT**

**ÜBER 100 VORKONFEKTIONIERTER
WERKZEUGEINLAGEN**

**Nahezu unendliche
Kombinationsmöglichkeiten**

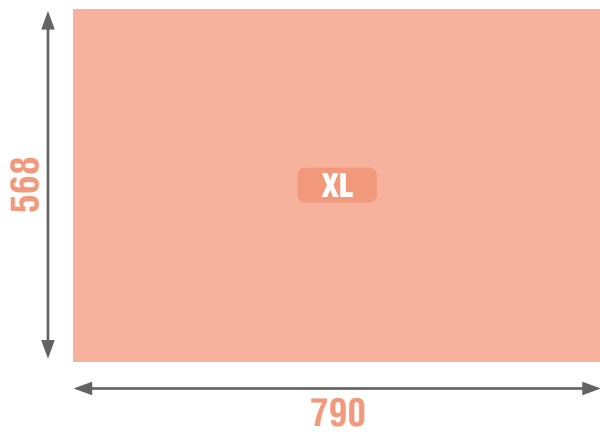
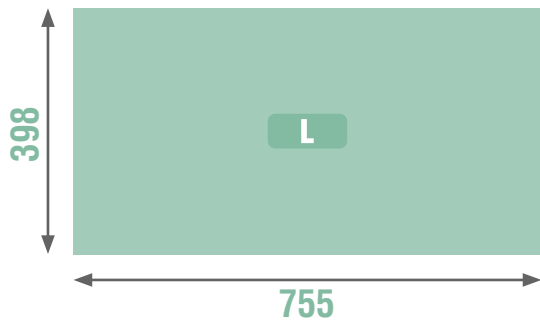
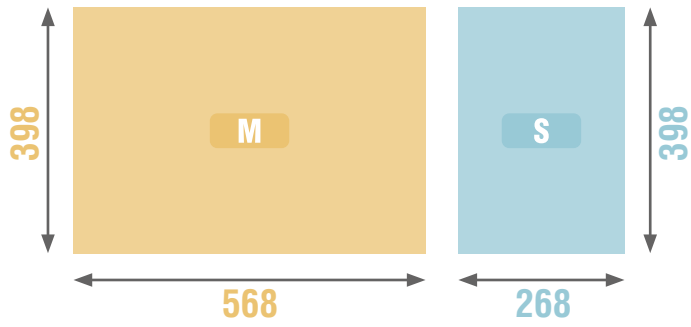

SOFORT STARTKLAR FÜR MEHR PERFORMANCE IM SERVICE

**Performance ab dem ersten Moment:
Jeder Wagen wird nicht nur komplett
montiert mit angeschraubten Rollen
angeliefert, sondern auch fertig bestückt
mit den Einlagenpaketen, die Sie sich
ausgesucht haben.**

**DURCHDACHTE EINLAGENPAKETE
FÜR ALLE ANWENDUNGSGEBIETE**

**FIX UND FERTIG EINGELEGT
IN IHREM WUNSCHWAGEN**



WELCHER WERKSTATTWAGEN IST DER RICHTIGE FÜR SIE?

Wie groß soll er sein? Wieviele Schubladen soll er haben und welche Schubladengröße wäre perfekt? Wir haben neun Werkstattwagen für Sie entwickelt, in der unten abgebildeten Matrix finden Sie die wichtigsten Features.

BEI ALLEN GARANTIERT AB WERK MIT EINGEBAUT:
HOHE QUALITÄT, AN DER SIE AUCH NOCH IN
VIELEN JAHREN IHRE FREUDE HABEN WERDEN.

	P10	P10TC	P15	P20	P25	P30	P35	P40	P45
Maße (B x H x T)	853 x 1024 x 527	853 x 454 x 527	845 x 1023 x 516	1067 x 1023 x 646	1040 x 1024 x 527	1075 x 1024 x 657	1232 x 1027 x 741	1701 x 1017 x 710	1701 x 1132 x 710
Anzahl Schubladen	8	4	8	8	8	8	8	4	14
Schubladenformate	2	1	2	2	2	2	3	2	4
Schubladen- innenmaße	568 x 398 x 65 568 x 398 x 145	568 x 398 x 65	568 x 398 x 65 568 x 398 x 145	785 x 568 x 65 785 x 568 x 145	755 x 398 x 65 755 x 398 x 145	785 x 568 x 65 785 x 568 x 145	268 x 398 x 65 568 x 398 x 65 568 x 398 x 145	1429 x 568 x 180 1429 x 568 x 145	1429 x 568 x 180 568 x 568 x 65 785 x 568 x 65 785 x 568 x 145
max. belastbar mit kg	600 kg	400 kg	600 kg	600 kg	600 kg	600 kg	600 kg	1000 kg	1000 kg
Edelstahl- Arbeitsplatte	•	•			•	•	•	•	•
Duo-Lock	•	•	•	•	•	•	•	•	•
Abschließbar	1x	1x	1x	1x	1x	1x	2x	1x	1x

INHALT



Seite 34

P10

mit Werkzeugeinlagen
ab Seite 68



Seite 40

P15

mit Werkzeugeinlagen
ab Seite 88



Seite 44

P20

mit Werkzeugeinlagen
ab Seite 108



Seite 48

P25

mit Werkzeugeinlagen
ab Seite 110



Seite 52

P30

mit Werkzeugeinlagen
ab Seite 120



Seite 56

P35

mit Werkzeugeinlagen
ab Seite 122



Seite 60

P40



Seite 64

P45

mit Werkzeugeinlagen
ab Seite 126

ab Seite 132

Einzel-Einlagen

ab Seite 292

Einzelteile

ab Seite 314

Zubehör

P 10

P 15

P 20

P 25

P 30

P 35

P 40

P 45

Einzel-Einlagen

Einzelteile

Zubehör

Werkstattwagen P10

mit 8 Schubladen

873.0008

DAS EINSTIEGSMODELL FÜR HOHE ANSPRÜCHE



► **Performance im Komfort:**

Vorkonfigurierte Einlagenpakete mit den besten Werkzeugen für fast jeden Einsatzzweck für den P10 finden Sie ab Seite 68

P10

839,90
EUR

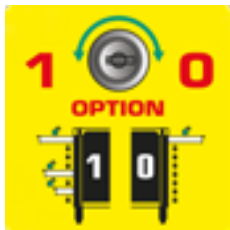

DUO Lock geniale Verschlusstechnik



8 Schubladen jeweils bis zu 50 kg belastbar



Stabiles **Kugellager**



Edelstahloberfläche



Schloss abschließbar



Antistatische Rollen mit Bremse



Integrierter **Kantenschutz**



Inklusive **Papierrollenhalter**



Inklusive **Dosenhalter**

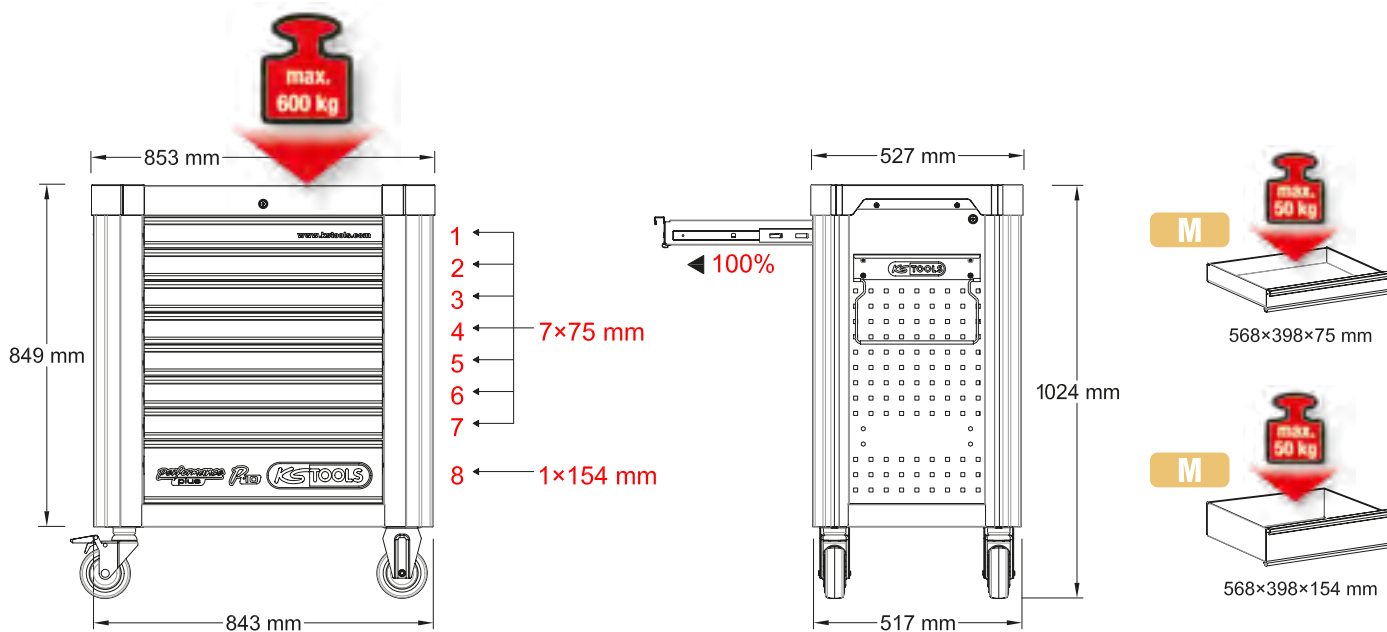

Werkstattwagen-Aufsatz P10TC

mit 4 Schubladen

873.0004

DEN GIBT'S OBEN DRAUF!



P10TC

549⁹⁰
,⁹⁰ EUR

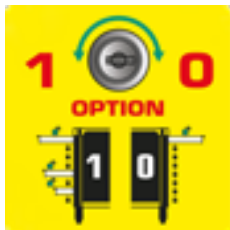

DUO Lock geniale Verschlusstechnik



4 Schubladen jeweils bis zu 50 kg belastbar



Stabiles **Kugellager**

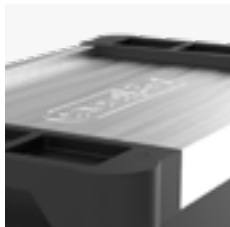

Edelstahloberfläche

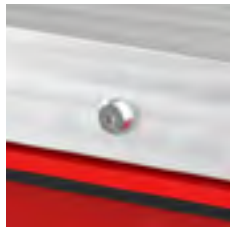

Schloss abschließbar

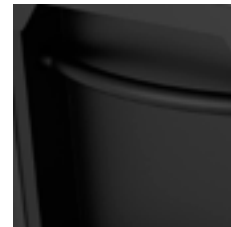

Stabiler Griff leicht zu transportieren

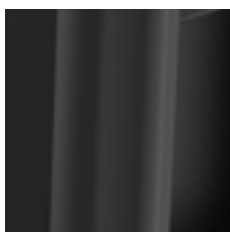

Integrierter **Kantenschutz**

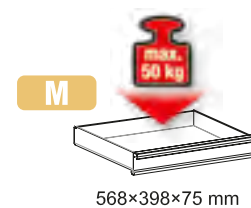
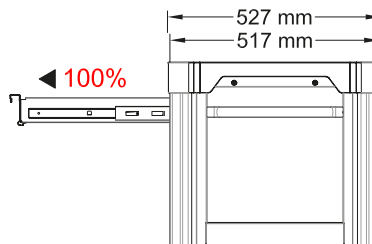
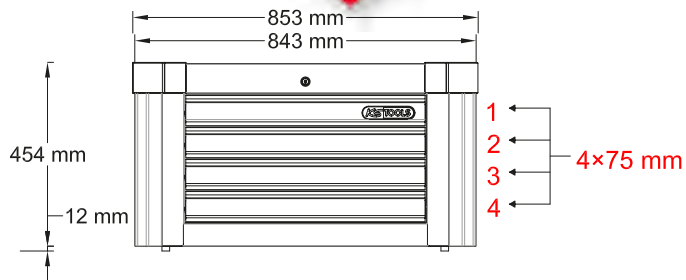

P 10

P 15

P 20

P 25

P 30

P 35

P 40

P 45

Einzel-Einlagen

Einzelteile

Zubehör



performance
plus



**PERFORMANCE
IST IHR PLUS!**

DER STARKE KOMPAKTE

P15



► Quick & Easy

Sie wollen sofort durchstarten? Dann entscheiden Sie sich für unsere vorkonfigurierten Einlagenpakete für fast jeden Einsatzzweck, für den P15 ab Seite 88

Werkstattwagen P15

mit 8 Schubladen

873.1008

999,90
EUR

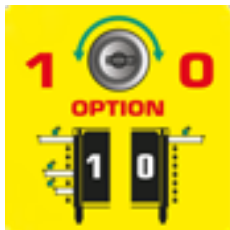

DUO Lock geniale Verschlusstechnik



8 Schubladen jeweils bis zu 50 kg belastbar



Stabiles **Kugellager**



Kunststoffoberfläche

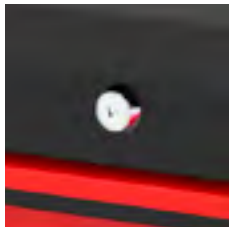

Schloss abschließbar



Antistatische Rollen mit Bremse



Integrierter **Kantenschutz**



Inklusive **Papierrollenhalter**



Inklusive **Dosenhalter**

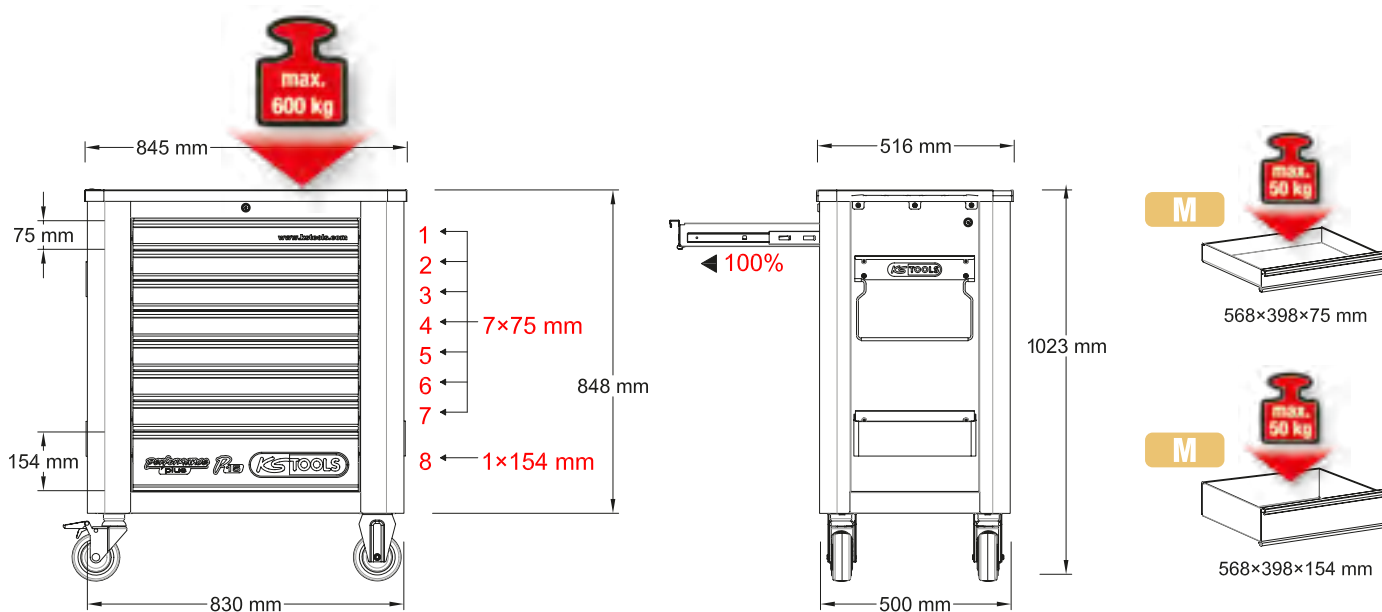



www.ksto.com

performance **P₁₀** **KS TOOLS**
plus

performance
plus

ols.com

OLS

**PERFORMANCE
MACHT
ERFOLGREICH!**

MEHR BREITE, MEHR TIEFE, MEHR TOOLS

P20



► Performance im Paket

Unsere Einlagenpakete enthalten den perfekten Werkzeug-Mix. Speziell für den P20 ab Seite 108

Werkstattwagen P20

mit 8 Schubladen

873.2008

1.299,90
EUR

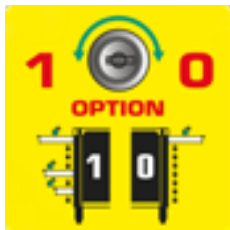

DUO Lock geniale Verschlusstechnik



8 Schubladen jeweils bis zu 50 kg belastbar

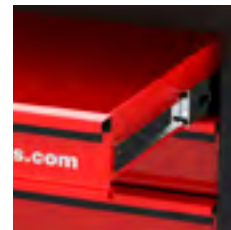

Stabiles **Kugellager**



Kunststoffoberfläche

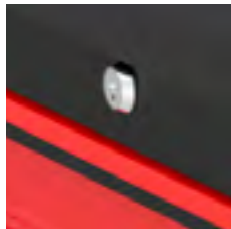

Schloss abschließbar



Antistatische Rollen mit Bremse



Integrierter **Kantenschutz**



Inklusive **Papierrollenhalter**



Inklusive **Dosenhalter**

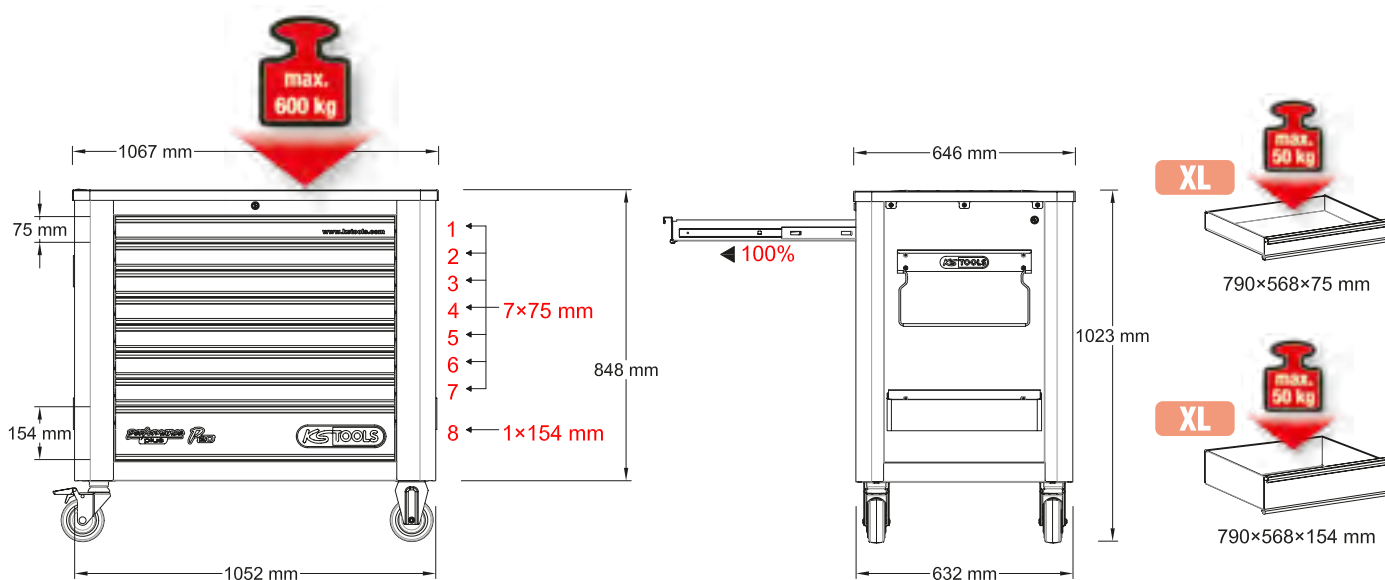



**ZUM KLASSIKER
GEBOREN. MIT DER
ZUKUNFT IN DEN GENEN.**



Ein Performance Plus ist der Werkstattwagen für Generationen. Manch ein Meister wird sich von „seinem“ Performance Plus in den Ruhestand verabschieden, der ihm schon als Azubi treu zur Seite stand.

Genau dafür geben wir jedem Performance Plus ein zeitlos gutes Design und eine außergewöhnliche Robustheit mit auf den Weg. Und was, wenn über die Jahre doch mal etwas fehlt?

Sie können sowohl die einzelnen Teile des Wagens als auch jedes noch so kleine Werkzeug darin problemlos nachkaufen. Performance Plus. Große Zukunft auf kleinen Rädern.

DER EDLE BREITE



► **Performance Komplett**

Dank unserer jahrzehntelangen Erfahrung haben wir für Sie Einlagenpakete vorkonfiguriert.
Für den P25 ab Seite 110

Werkstattwagen P25

mit 8 Schubladen

873.3008

979,90
EUR

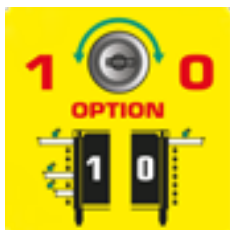

DUO Lock geniale Verschlusstechnik



8 Schubladen jeweils bis zu 50 kg belastbar

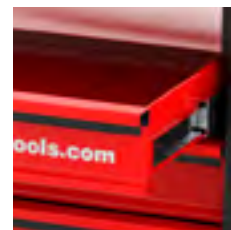

Stabiles **Kugellager**



Edelstahloberfläche



Schloss abschließbar

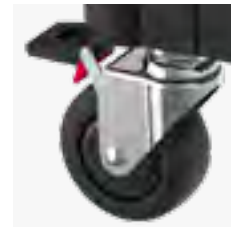

Antistatische Rollen mit Bremse



Integrierter **Kantenschutz**

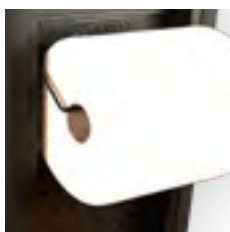

Inklusive **Papierrollenhalter**



Inklusive **Dosenhalter**

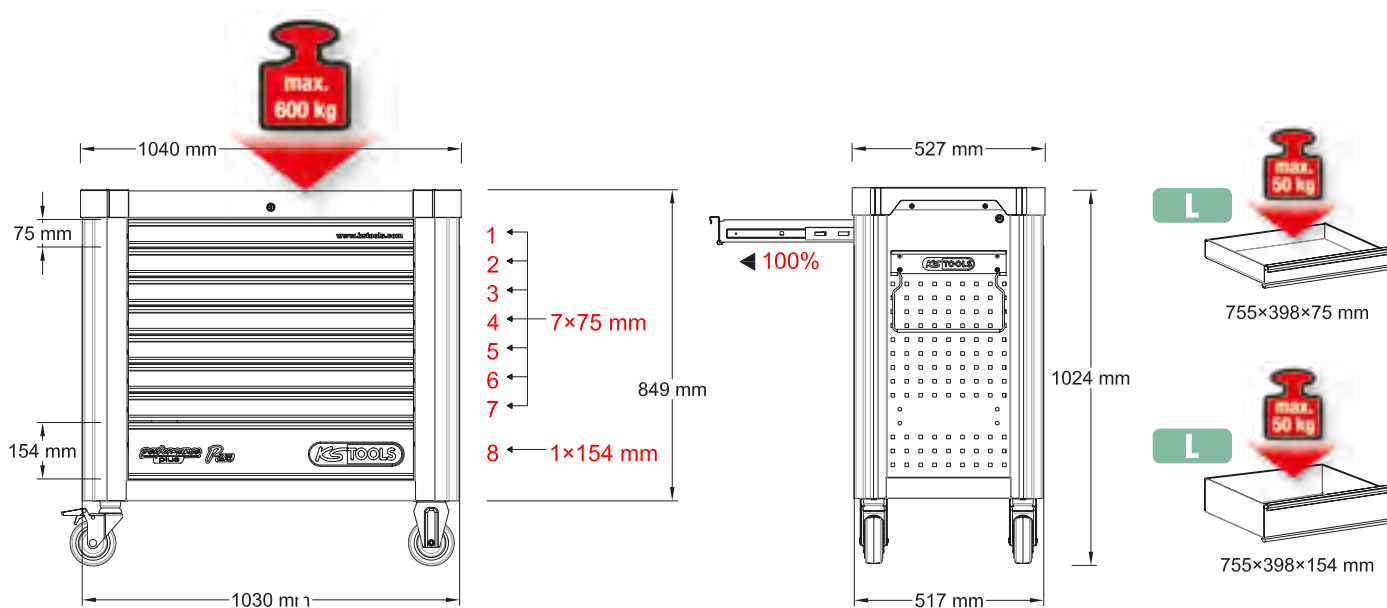



**PERFORMANCE
IST EINZIGARTIG!**

performance
plus



www.kstools.com

KS TOOLS

P25

SIE WOLLEN MEHR IN DIE TIEFE GEHEN?



► **Fix und fertig**

Sie wollen die passenden Werkzeuge für Ihren P30, fix und fertig eingelegt in Ihrem neuen Werkstattwagen? Das universelle Einlagenpaket steht auf Seite 120

Werkstattwagen P30

mit 8 Schubladen

873.4008

1.379,90
EUR

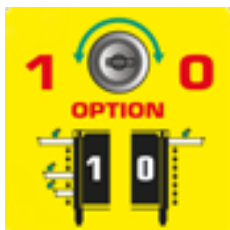

DUO Lock geniale Verschlusstechnik



8 Schubladen jeweils bis zu 50 kg belastbar

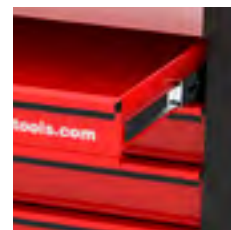

Stabiles **Kugellager**



Edelstahloberfläche

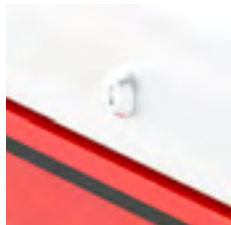

Schloss abschließbar



Antistatische Rollen mit Bremse



Integrierter **Kantenschutz**

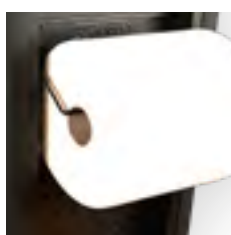

Inklusive **Papierrollenhalter**



Inklusive **Dosenhalter**

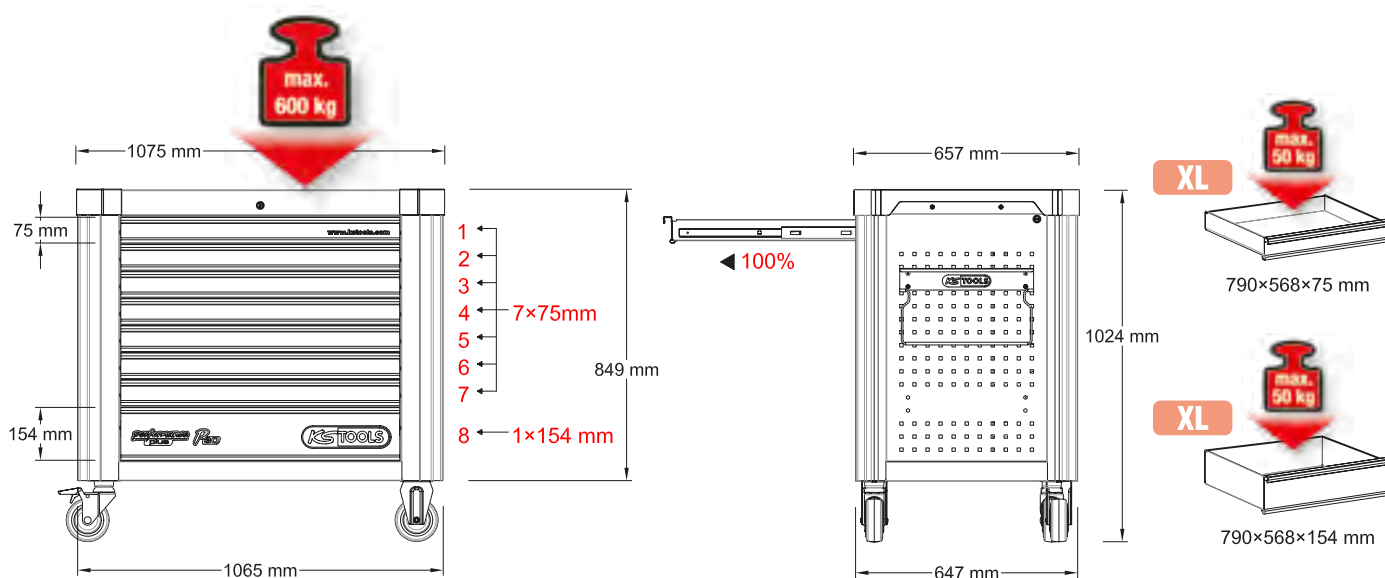



PERFORMANCE AUF VIER RÄDERN IST KEINE FRAGE DER REIFENGRÖSSE.

Auf die kleinen, flinken Räder unserer Werkstattwagen haben wir eine ganze Menge draufgepackt: leistungsfähige Werkzeuge, vorbildliche Ergonomie, eine ausgereifte Gesamtabstimmung – und vor allem erprobte Beständigkeit.

Denn eines haben wir vom Motorsport gelernt: Erfolg hat nur, wer seine Schnelligkeit ohne Aussetzer ins Ziel bringt. Zukunft auf kleinen Rädern.

performance
plus

PERFORMANCE



UM DIE ECKE GEDACHT FÜR MEHR EFFIZIENZ!



► Perfekte Performance

Entscheiden Sie sich für eines unserer speziellen Einlagenpakete: Die besten Werkzeuge für den P35 ab Seite 122

Werkstattwagen P35

mit 12 Schubladen

873.5008

1.999,90
EUR

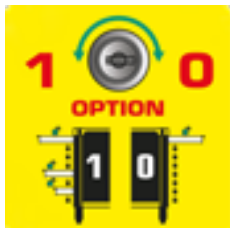

DUO Lock geniale Verschlusstechnik



12 Schubladen jeweils bis zu 50 kg belastbar



Stabiles **Kugellager**



Edelstahloberfläche

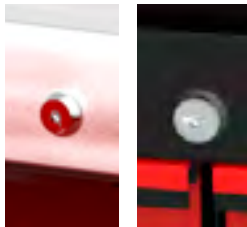

2 Schlösser abschließbar

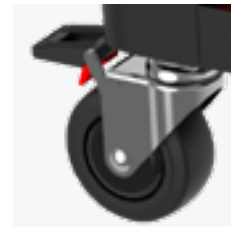

Antistatische Rollen mit Bremse

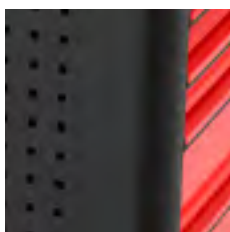

Integrierter **Kantenschutz**



Inklusive **Papierrollenhalter**



Inklusive **Dosenhalter**



S



268×398×75 mm

M

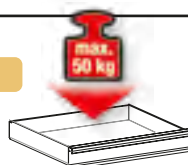

568×398×75 mm

M

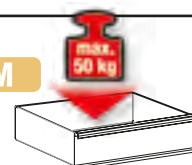

568×398×154 mm

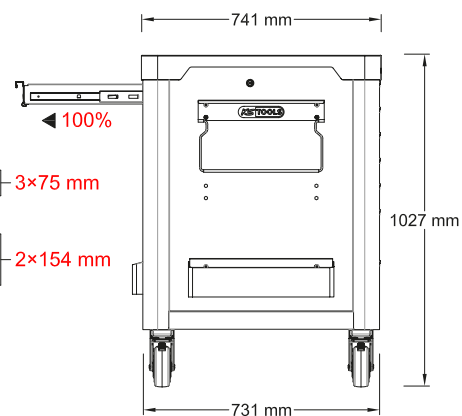
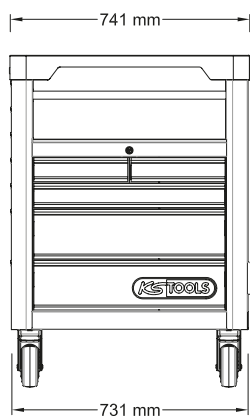
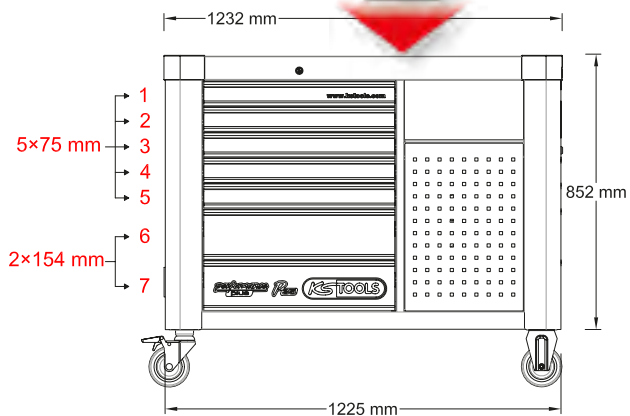

GRÜN FÜHRT, ROT GEWINNT

Rennen werden bekanntermaßen auch in der Box gewonnen. Dort zählen eiserne Nerven und eine Ausrüstung, die mitgeht.

Heldengeschichten von Höchstleistungen unter Hochdruck werden allerdings nicht nur in Monza und Le Mans geschrieben. Sondern auch bei Ihnen. Mit belastbarer Präzision, erkennbar an den roten Wagen von Performance Plus.

performance
plus



HOHE SCHUBLADEN FÜR HÖCHSTE ANSPRÜCHE

P40



Werkstattwagen P40
mit 4 Schubladen
873.6008

2.579,90
EUR

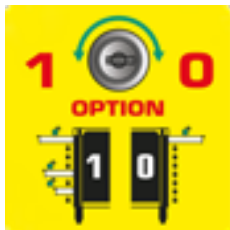

DUO Lock geniale Verschlusstechnik



4 Schubladen jeweils bis zu 65 kg belastbar



Stabiles **Kugellager**



Edelstahloberfläche

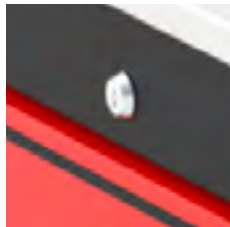

Schloss abschließbar



Antistatische Rollen mit Bremse

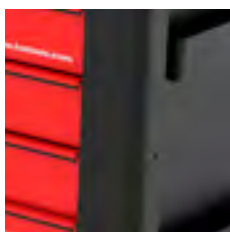

Integrierter **Kantenschutz**



Inklusive **Papierrollenhalter**



Inklusive **Dosenhalter**

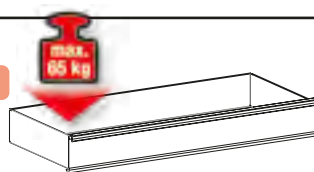

1429×568×197 mm

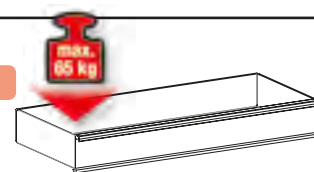

1429×568×154 mm

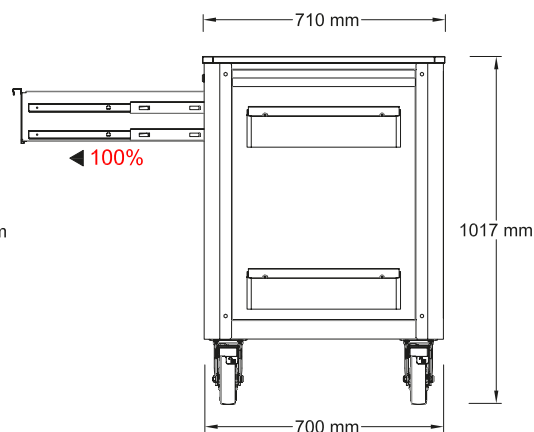
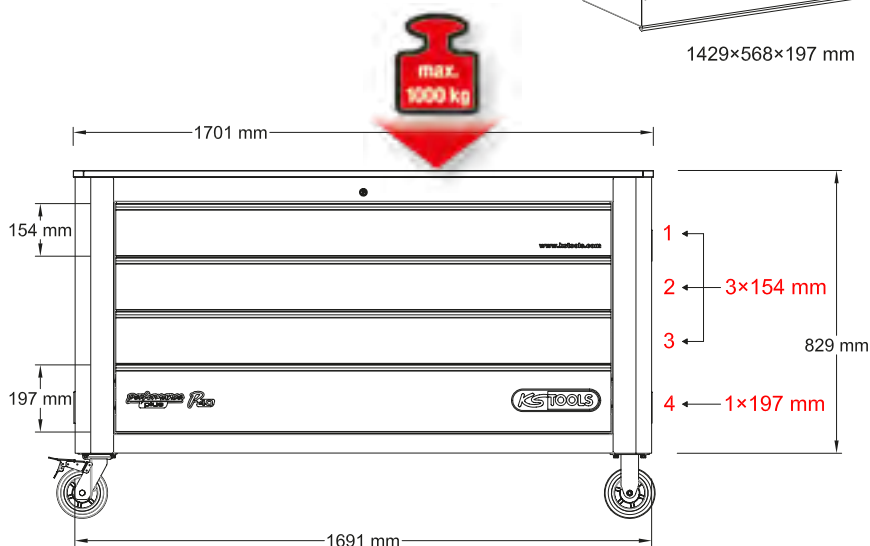



NOCH DIESE KEHRE, DANN GREIFT UNSER TEAM INS GESCHEHEN EIN.

Zwar sitzen wir nicht im Renncockpit, funken auch keine Stallorder oder wechseln in wenigen Augenblicken die Räder – trotzdem sind wir dabei.

Denn wir stehen hinter unseren Anwendern. Geschlossen als Team von KS Tools, mit all unserem Können, unserer Leidenschaft und unserer Verantwortung für den Moment, auf den es ankommt. Unsere Mission: erstklassige Werkzeuge für die Akteure in der ersten Reihe. Sonntags beim Rennen, ab Montag bei Ihnen im Betrieb.

performance
plus



DAS (T)RAUMSCHIFF FÜR DIE WERKSTATT!

P45



► Traumhafte Performance

Einlagenpakete ausgerichtet auf den P45, zusammengestellt mit unserer jahrzehntelangen Erfahrung, alles ab Seite 126

Werkstattwagen P45

mit 14 Schubladen

873.7014

2.949,90
EUR

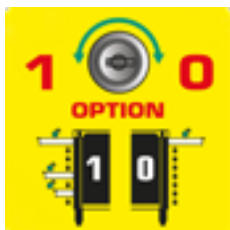

DUO Lock geniale Verschlusstechnik



14 Schubladen jeweils bis zu 65 kg belastbar



Stabiles **Kugellager**

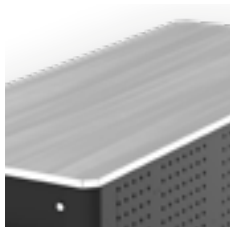

Edelstahloberfläche



Schloss abschließbar



Antistatische Rollen mit Bremse

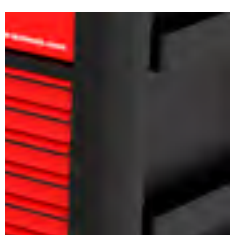

Integrierter **Kantenschutz**



Inklusive **Papierrollenhalter**



Inklusive **Dosenhalter**

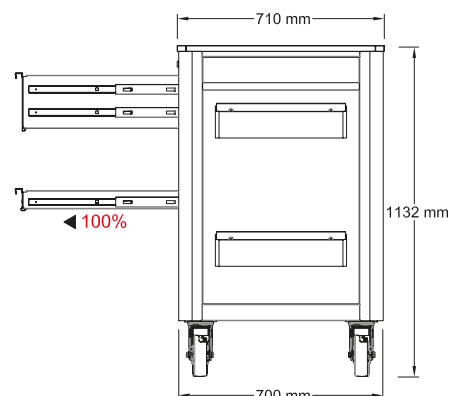
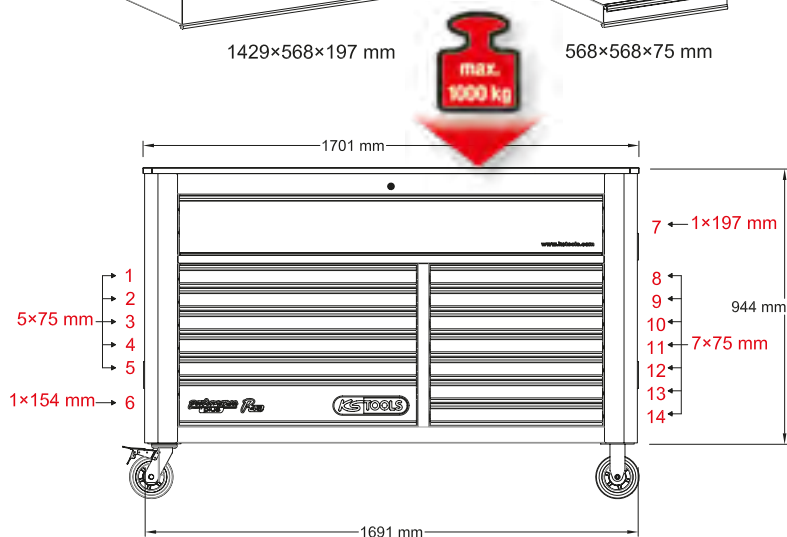
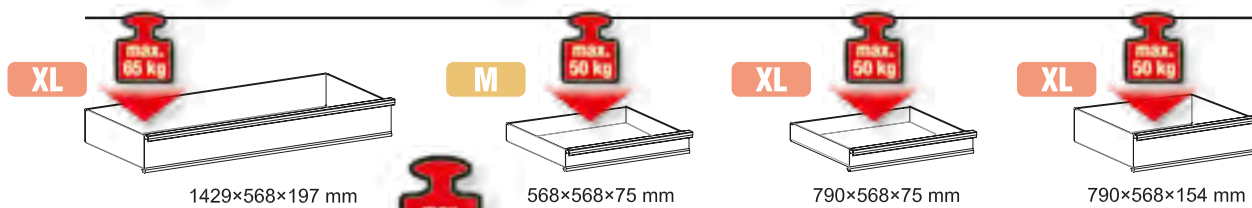

PERFORMANCE IM PAKET

**Performance ab dem ersten Moment:
Jeder Wagen wird nicht nur komplett
montiert mit angeschraubten Rollen
angeliefert, sondern auch fertig bestückt
mit den Einlagenpaketen, die Sie sich
ausgesucht haben.**

**DURCHDACHTE EINLAGENPAKETE
FÜR ALLE ANWENDUNGSGEBIETE**

**FIX UND FERTIG EINGELEGT
IN IHREM WUNSCHWAGEN**



45 VERSCHIEDENE EINLAGENPAKETE

ÜBERSICHT



P10

P10 Werkstattwagen

für 4 Schubladen
für 5 Schubladen
für 6 Schubladen
für 7 Schubladen
für 8 Schubladen

Seiten

68 - 69
70 - 72
73 - 79
80 - 85
86 - 87



P15

P15 Werkstattwagen

für 4 Schubladen
für 5 Schubladen
für 6 Schubladen
für 7 Schubladen
für 8 Schubladen

Seiten

88 - 89
90 - 92
93 - 99
100 - 105
106 - 107



P20

P20 Werkstattwagen

für 9 Schubladen

Seiten

108 - 109



P25

P25 Werkstattwagen

für 4 Schubladen
für 6 Schubladen
für 7 Schubladen
für 8 Schubladen

Seiten

110
111 - 112
114 - 115
116 - 119



P30

P30 Werkstattwagen

für 7 Schubladen

Seiten

120 - 121



P35

P35 Werkstattwagen

für 5 Schubladen
für 12 Schubladen

Seiten

122
124 - 125



P45

P45 Werkstattwagen

für 7 Schubladen
für 13 Schubladen

Seiten

126 - 127
128 - 131

P10 Werkstattwagen

mit 241 Werkzeugen für 4 Schubladen

810.4241



PAKETPREIS!

**4 x M
241 Teile**

1.669,⁹⁰ EUR
810.4241



Schraubendreher-Satz

811.0024

Detaillierte Auflistung der Werkzeuge, siehe Seite 186



1/4" + 3/8" + 1/2" Steck-
schlüssel-Satz

811.0159

Detaillierte Auflistung der Werkzeuge, siehe Seite 172

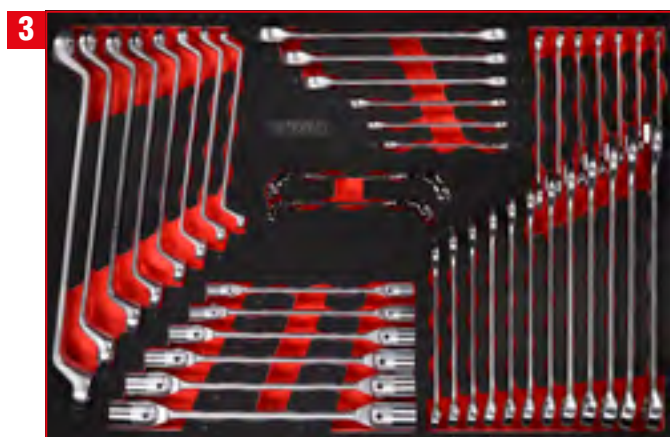

Schraubenschlüssel-Satz

811.1041

Detaillierte Auflistung der Werkzeuge, siehe Seite 204



Zangen- / Hammer- / und
Meißel-Satz

811.0017

Detaillierte Auflistung der Werkzeuge, siehe Seite 220



P10 Werkstattwagen

mit 180 Werkzeugen für 4 Schubladen

810.4180



PAKETPREIS!

**4 x M
180 Teile**

1.779,90

EUR
810.4180

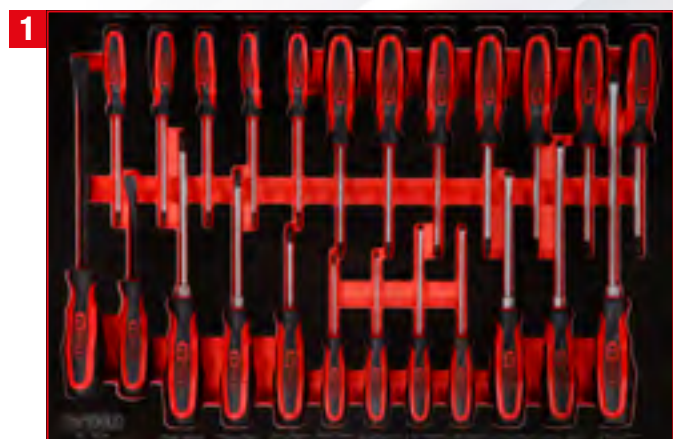

Schraubendreher-Satz

811.0024

Detaillierte Auflistung der Werkzeuge, siehe Seite 186

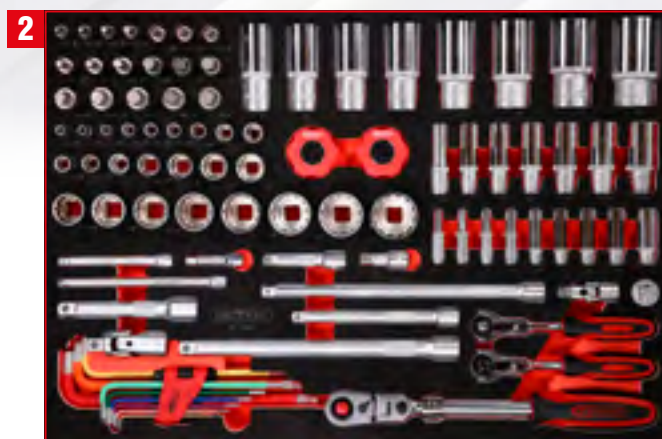

1/4" + 3/8" + 1/2" Steck-
schlüssel-Satz

811.0092

Detaillierte Auflistung der Werkzeuge, siehe Seite 174



Schraubenschlüssel-Satz

811.0031

Detaillierte Auflistung der Werkzeuge, siehe Seite 218



Zangen- / Hammer- / und
Meißel-Satz

811.0033

Detaillierte Auflistung der Werkzeuge, siehe Seite 228



P 10

P 15

P 20

P 25

P 30

P 35

P 40

P 45

Einzel-Einlagen

Einzelteile

Zubehör

P10 Werkstattwagen

mit 262 Werkzeugen für 5 Schubladen

810.5262



M



Schraubendreher-Satz

811.0024

Detaillierte Auflistung der Werkzeuge, siehe Seite 186



1/4" + 3/8" + 1/2" Steckschlüssel-Satz

811.0159

Detaillierte Auflistung der Werkzeuge, siehe Seite 172



Schraubenschlüssel-Satz

811.1040

Detaillierte Auflistung der Werkzeuge, siehe Seite 203

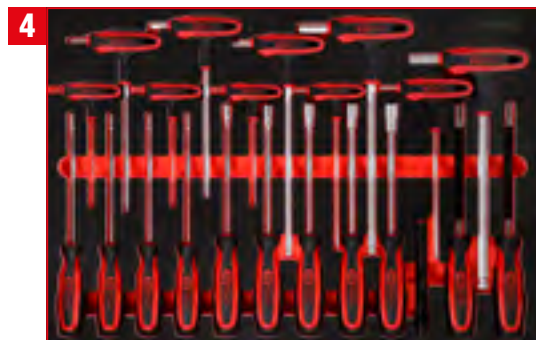

T-Griff- und Schraubendreher-Satz

811.1022

Detaillierte Auflistung der Werkzeuge, siehe Seite 194



Zangen- / Hammer- / und Meißel-Satz

811.0017

Detaillierte Auflistung der Werkzeuge, siehe Seite 220

PAKETPREIS!

**5 x M
262 Teile**

**1.999,90
EUR**
810.5262

P10 Werkstattwagen mit 279 Werkzeugen für 5 Schubladen

810.5279



M

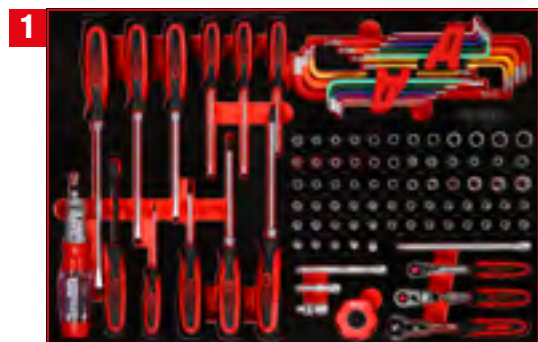

1/4" Steckschlüssel- / und Schraubendreher-Satz

811.0105

Detaillierte Auflistung der Werkzeuge, siehe Seite 134

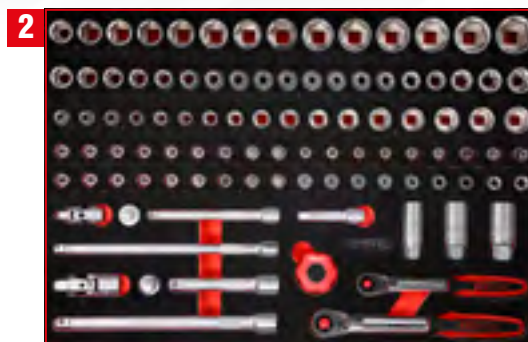

3/8" + 1/2" Steckschlüssel-Satz

811.0101

Detaillierte Auflistung der Werkzeuge, siehe Seite 152



Schraubenschlüssel-Satz

811.1040

Detaillierte Auflistung der Werkzeuge, siehe Seite 203



Zangen-Satz

811.0012

Detaillierte Auflistung der Werkzeuge, siehe Seite 219



Hammer- / Meißel- / und Feilen-Satz

811.0021

Detaillierte Auflistung der Werkzeuge, siehe Seite 222

PAKETPREIS!

5 x M

279 Teile

2.049,90 EUR

810.5279

P 10
P 15
P 20
P 25
P 30
P 35
P 40
P 45
Einzel-Einlagen
Einzelteile
Zubehör

P10 Werkstattwagen

mit 299 Werkzeugen für 5 Schubladen

810.5299



M

PAKETPREIS!

5 x M / 299 Teile

2.189,⁹⁰ EUR

810.5299



1



Schraubendreher-Satz

811.0034

Detaillierte Auflistung der Werkzeuge, siehe Seite 189

2



1/4\"/>

811.0140

Detaillierte Auflistung der Werkzeuge, siehe Seite 138

3



1/2\"/>

811.0064

Detaillierte Auflistung der Werkzeuge, siehe Seite 162

4



Schraubenschlüssel-Satz

811.0038

Detaillierte Auflistung der Werkzeuge, siehe Seite 202

5



Zangen- / Hammer- / und Meißel-Satz

811.1023

Detaillierte Auflistung der Werkzeuge, siehe Seite 225

P10 Werkstattwagen mit 271 Werkzeugen für 6 Schubladen

810.6271



M

PAKETPREIS!

6 x M / 271 Teile

2.299,90
EUR

810.6271

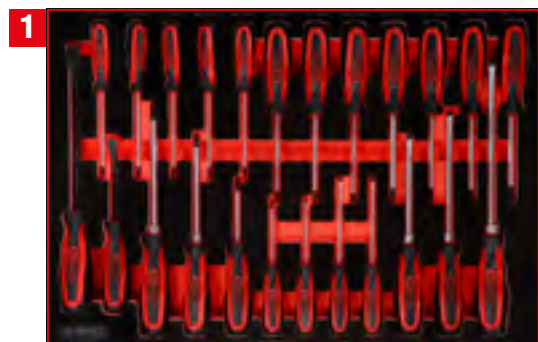

Schraubendreher-Satz

811.0024

Detaillierte Auflistung der Werkzeuge, siehe Seite 186



1/4" + 3/8" + 1/2" Steckschlüssel-Satz

811.0139

Detaillierte Auflistung der Werkzeuge, siehe Seite 170



Schraubenschlüssel-Satz

811.0053

Detaillierte Auflistung der Werkzeuge, siehe Seite 214

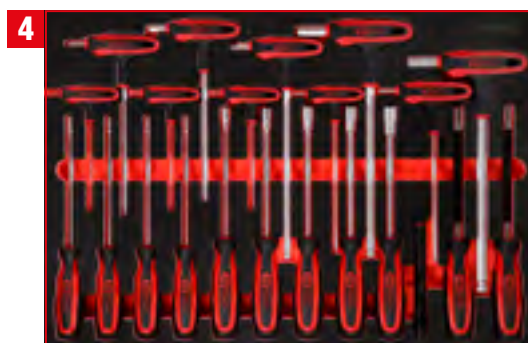

T-Griff- und Schraubendreher-Satz

811.1022

Detaillierte Auflistung der Werkzeuge, siehe Seite 194



Zangen-Satz

811.0012

Detaillierte Auflistung der Werkzeuge, siehe Seite 219



Hammer- / Meißel- / und Feilen-Satz

811.0021

Detaillierte Auflistung der Werkzeuge, siehe Seite 222

P 10

P 15

P 20

P 25

P 30

P 35

P 40

P 45

Einzel-Einlagen

Einzelteile

Zubehör

P10 Werkstattwagen

mit 284 Werkzeugen für 6 Schubladen

810.6284



PAKETPREIS!

6 x M / 284 Teile

2.399,⁹⁰ EUR

810.6284



M

1

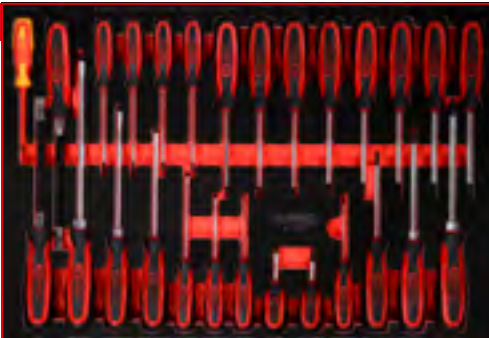

Schraubendreher-Satz

811.0027

Detaillierte Auflistung der Werkzeuge, siehe Seite 187

2

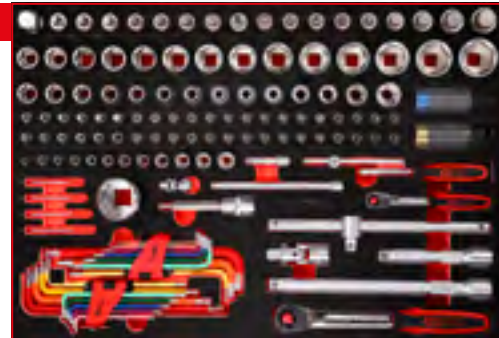

1/4" + 1/2" Steckschlüssel-Satz

811.1137

Detaillierte Auflistung der Werkzeuge, siehe Seite 146

3



Schraubenschlüssel-Satz

811.0046

Detaillierte Auflistung der Werkzeuge, siehe Seite 206

4



Schraubenschlüssel-Satz

811.1024

Detaillierte Auflistung der Werkzeuge, siehe Seite 201

5



Zangen- / und Feilen-Satz

811.0019

Detaillierte Auflistung der Werkzeuge, siehe Seite 226

6



Hammer- / und Meißel-Satz

811.0022

Detaillierte Auflistung der Werkzeuge, siehe Seite 224

P10 Werkstattwagen mit 338 Werkzeugen für 6 Schubladen

810.6338



M

PAKETPREIS!

6 x M / 338 Teile

2.399,90

EUR

810.6338



Schraubendreher-Satz

811.1027

Detaillierte Auflistung der Werkzeuge, siehe Seite 188



1/4" + 3/8" Steckschlüssel-Satz

811.1142

Detaillierte Auflistung der Werkzeuge, siehe Seite 140



1/2" Steckschlüssel-Satz

811.0066

Detaillierte Auflistung der Werkzeuge, siehe Seite 154



Schraubenschlüssel-Satz

811.2041

Detaillierte Auflistung der Werkzeuge, siehe Seite 205

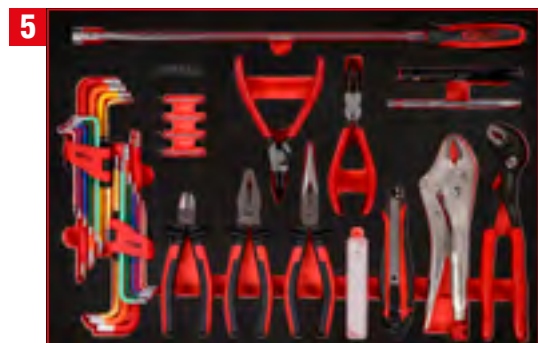

Zangen- / und Winkelstiftschlüssel-Satz

811.0045

Detaillierte Auflistung der Werkzeuge, siehe Seite 196



Hammer- / und Meißel-Satz

811.1017

Detaillierte Auflistung der Werkzeuge, siehe Seite 230

P 10

P 15

P 20

P 25

P 30

P 35

P 40

P 45

Einzel-Einlagen

Einzelteile

Zubehör

P10 Werkstattwagen

mit 366 Werkzeugen für 6 Schubladen

810.6366



M

PAKETPREIS!

6 x M / 366 Teile

2.299,90

EUR

810.6366



Schraubendreher-Satz

811.0024

Detaillierte Auflistung der Werkzeuge, siehe Seite 186

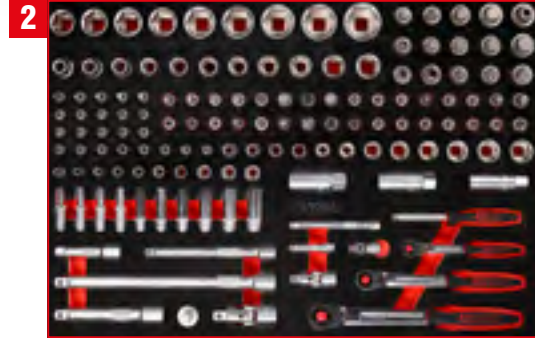

1/4" + 3/8" + 1/2" Steckschlüssel-Satz

811.0139

Detaillierte Auflistung der Werkzeuge, siehe Seite 170

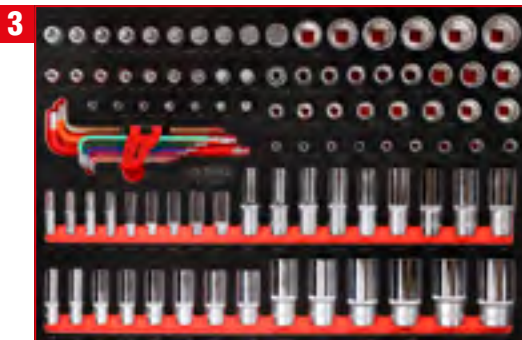

1/4" + 3/8" + 1/2" Steckschlüssel-Satz

811.0099

Detaillierte Auflistung der Werkzeuge, siehe Seite 176



Schraubenschlüssel-Satz

811.1040

Detaillierte Auflistung der Werkzeuge, siehe Seite 203



Schraubenschlüssel-Satz

811.0031

Detaillierte Auflistung der Werkzeuge, siehe Seite 218



Zangen- / Hammer- / und Meißel-Satz

811.0033

Detaillierte Auflistung der Werkzeuge, siehe Seite 228

P10 Werkstattwagen mit 370 Werkzeugen für 6 Schubladen

810.6370



M

PAKETPREIS!

6 x M / 370 Teile

2.649,-^{EUR}

810.6370

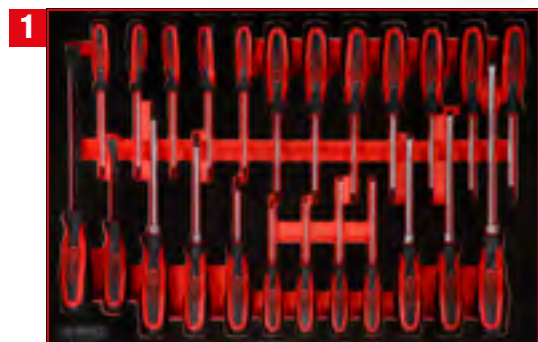

Schraubendreher-Satz

811.0024

Detaillierte Auflistung der Werkzeuge, siehe Seite 186

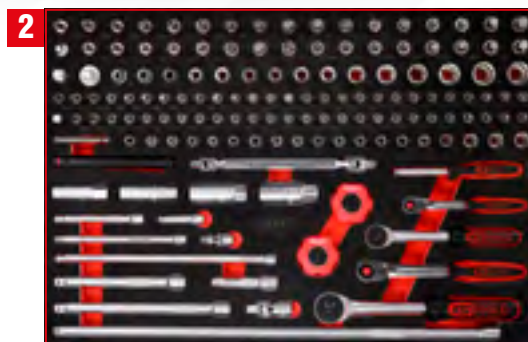

1/4" + 3/8" Steckschlüssel-Satz

811.0148

Detaillierte Auflistung der Werkzeuge, siehe Seite 142



1/2" Steckschlüssel-Satz

811.1095

Detaillierte Auflistung der Werkzeuge, siehe Seite 156

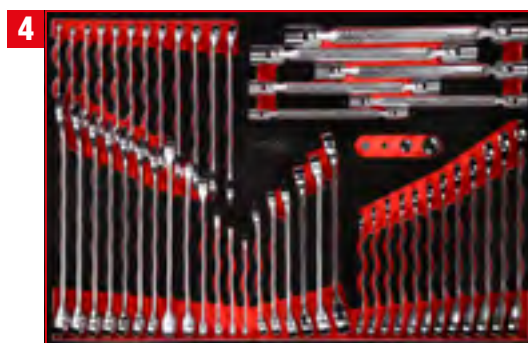

Schraubenschlüssel-Satz

811.0053

Detaillierte Auflistung der Werkzeuge, siehe Seite 214



Zangen- / und Feilen-Satz

811.0019

Detaillierte Auflistung der Werkzeuge, siehe Seite 226

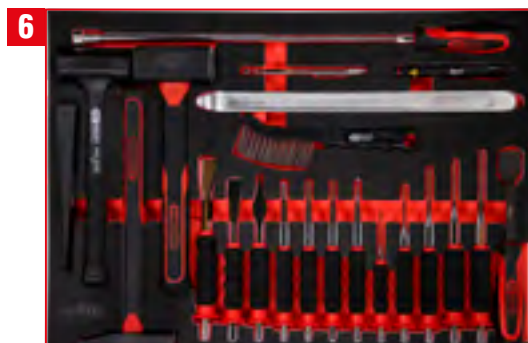

Hammer- / und Meißel-Satz

811.0022

Detaillierte Auflistung der Werkzeuge, siehe Seite 224

P 10

P 15

P 20

P 25

P 30

P 35

P 40

P 45

Einzel-Einlagen

Einzelteile

Zubehör

P10 Werkstattwagen

mit 399 Werkzeugen für 6 Schubladen

810.6399



M

PAKETPREIS!

6 x M / 399 Teile

2.399,-^{EUR}

810.6399



1

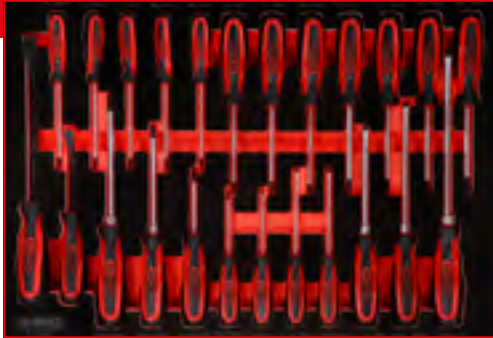

Schraubendreher-Satz

811.0024

Detaillierte Auflistung der Werkzeuge, siehe Seite 186

2

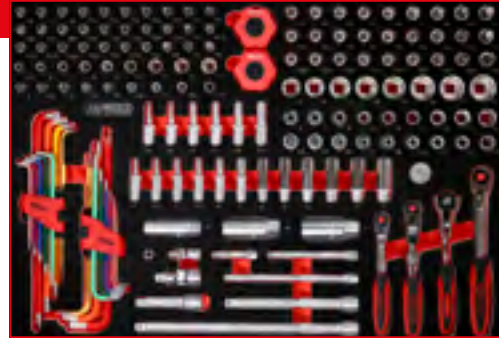

1/4" + 3/8" Steckschlüssel-Satz

811.0156

Detaillierte Auflistung der Werkzeuge, siehe Seite 144

3



1/2" Steckschlüssel-Satz

811.0095

Detaillierte Auflistung der Werkzeuge, siehe Seite 158

4



Schraubenschlüssel-Satz

811.1040

Detaillierte Auflistung der Werkzeuge, siehe Seite 203

5

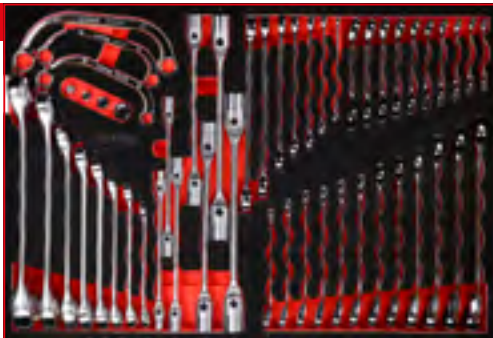

Schraubenschlüssel-Satz

811.0051

Detaillierte Auflistung der Werkzeuge, siehe Seite 212

6



Zangen- / Hammer- / und Meißel-Satz

811.0033

Detaillierte Auflistung der Werkzeuge, siehe Seite 228

P10 Werkstattwagen mit 423 Werkzeugen für 6 Schubladen

810.6423



M

PAKETPREIS!
6 x M / 423 Teile

2.649,-^{EUR}

810.6423

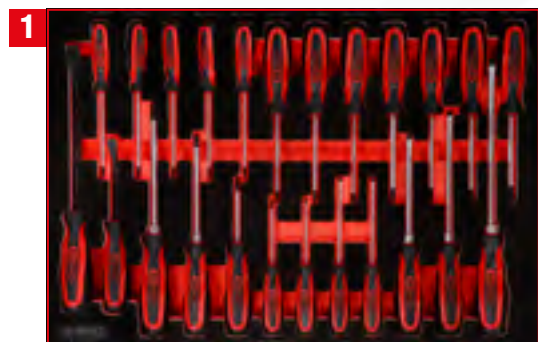

Schraubendreher-Satz

811.0024

Detaillierte Auflistung der Werkzeuge, siehe Seite 186

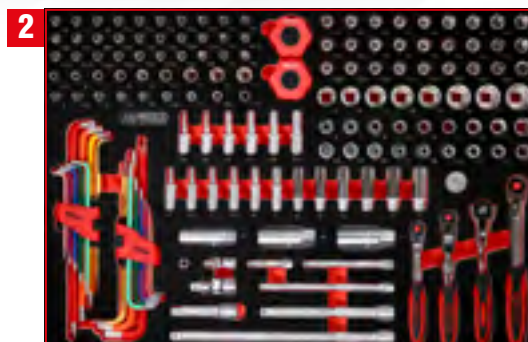

1/4" + 3/8" Steckschlüssel-Satz

811.0156

Detaillierte Auflistung der Werkzeuge, siehe Seite 144

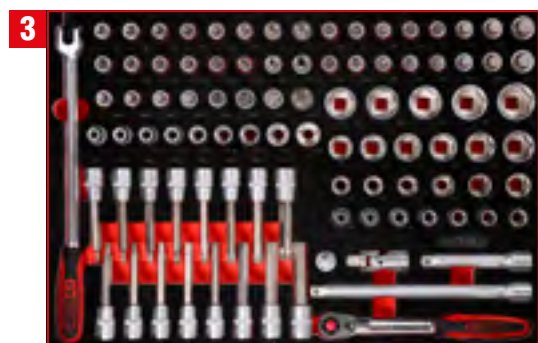

1/2" Steckschlüssel-Satz

811.0095

Detaillierte Auflistung der Werkzeuge, siehe Seite 158

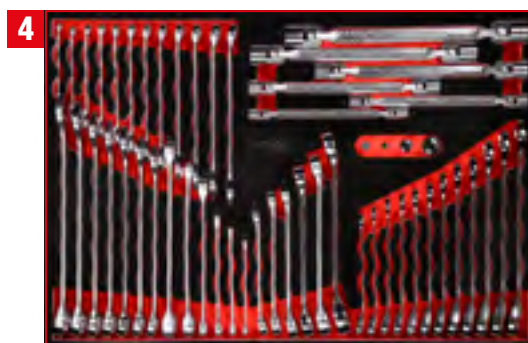

Schraubenschlüssel-Satz

811.0053

Detaillierte Auflistung der Werkzeuge, siehe Seite 214

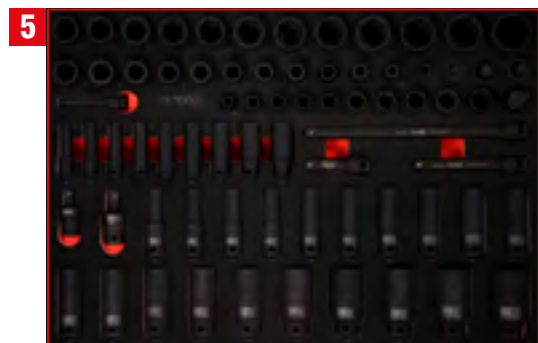

3/8" + 1/2" Kraft-Steckschlüssel-Satz

811.0073

Detaillierte Auflistung der Werkzeuge, siehe Seite 182



Zangen- / Hammer- / und Meißel-Satz

811.2022

Detaillierte Auflistung der Werkzeuge, siehe Seite 223

P 10

P 15

P 20

P 25

P 30

P 35

P 40

P 45

Einzel-Einlagen

Einzelteile

Zubehör

P10 Werkstattwagen

mit 397 Werkzeugen für 7 Schubladen

810.7397



PAKETPREIS!

**7 x M
397 Teile**

2.699,-^{EUR}

810.7397

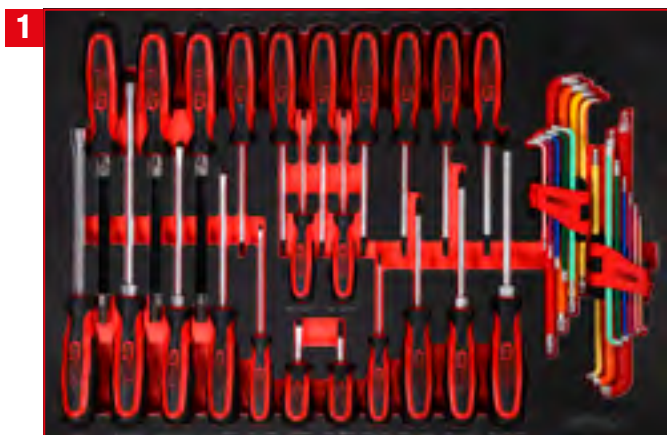

Schraubenschlüssel-Satz



811.0041

Detaillierte Auflistung der Werkzeuge, siehe Seite 190



1/4" + 3/8" + 1/2" Steck-
schlüssel-Satz



811.0111

Detaillierte Auflistung der Werkzeuge, siehe Seite 168

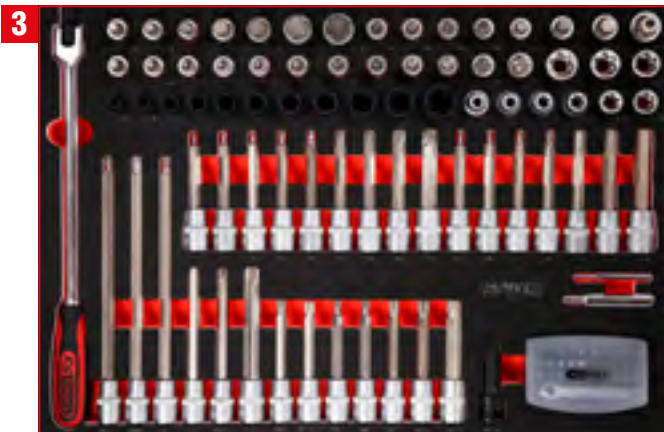

1/2" Bit-Stecknuss-Satz



811.1111

Detaillierte Auflistung der Werkzeuge, siehe Seite 166



Schraubenschlüssel-Satz



811.1041

Detaillierte Auflistung der Werkzeuge, siehe Seite 204



Zangen- / und Feilen-Satz



811.0019

Detaillierte Auflistung der Werkzeuge, siehe Seite 226

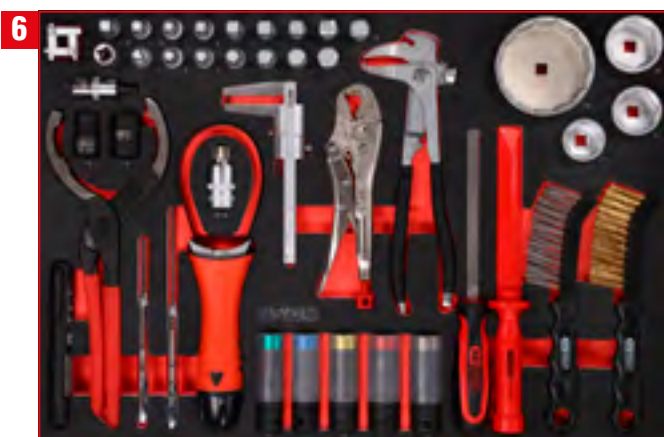

Öl- / und Reifendienst-Satz



811.0043

Detaillierte Auflistung der Werkzeuge, siehe Seite 232

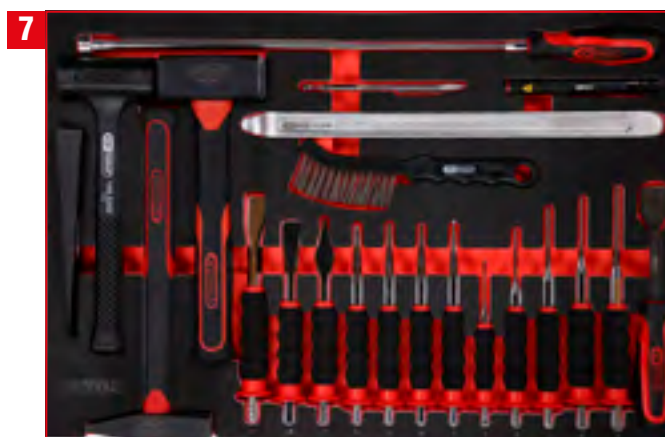

Hammer- / und Meißel-Satz



811.0022

Detaillierte Auflistung der Werkzeuge, siehe Seite 224

P10 Werkstattwagen

mit 399 Werkzeugen für 7 Schubladen

810.7399



PAKETPREIS!

**7 x M
399 Teile**

2.579,90 EUR

810.7399

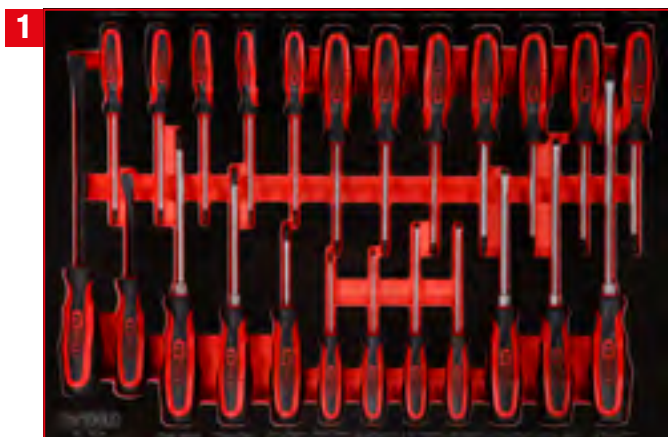

Schraubendreher-Satz

811.0024

Detaillierte Auflistung der Werkzeuge, siehe Seite 186

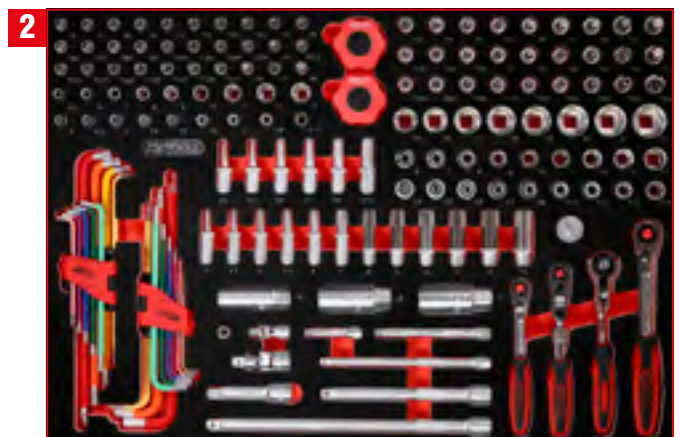

1/4" + 3/8" Steckschlüssel-Satz

811.0156

Detaillierte Auflistung der Werkzeuge, siehe Seite 144





1/2" Steckschlüssel-Satz



811.0095

Detaillierte Auflistung der Werkzeuge, siehe Seite 158



Schraubenschlüssel-Satz



811.1040

Detaillierte Auflistung der Werkzeuge, siehe Seite 203



Schraubenschlüssel-Satz



811.0051

Detaillierte Auflistung der Werkzeuge, siehe Seite 212



Zangen-Satz



811.0012

Detaillierte Auflistung der Werkzeuge, siehe Seite 219



Hammer- / Meißel- / und Feilen-Satz



811.0021

Detaillierte Auflistung der Werkzeuge, siehe Seite 222

P 10

P 15

P 20

P 25

P 30

P 35

P 40

P 45

Einzel-Einlagen

Einzelteile

Zubehör

P10 Werkstattwagen

mit 403 Werkzeugen für 7 Schubladen

810.7403



PAKETPREIS!

**7 x M
403 Teile**

2.299,90

810.7403

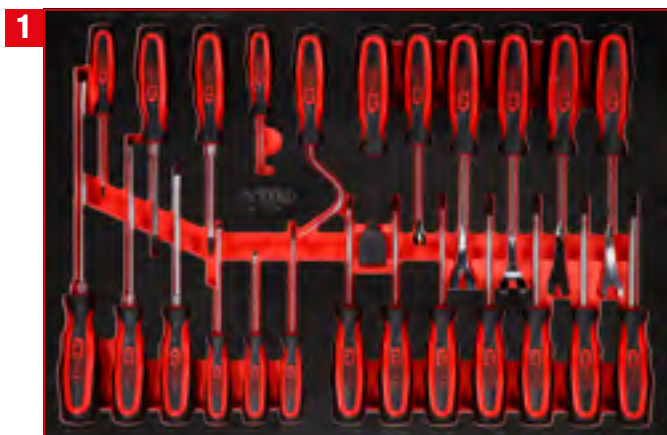

Schraubendreher-Satz

811.3024

Detaillierte Auflistung der Werkzeuge, siehe Seite 192

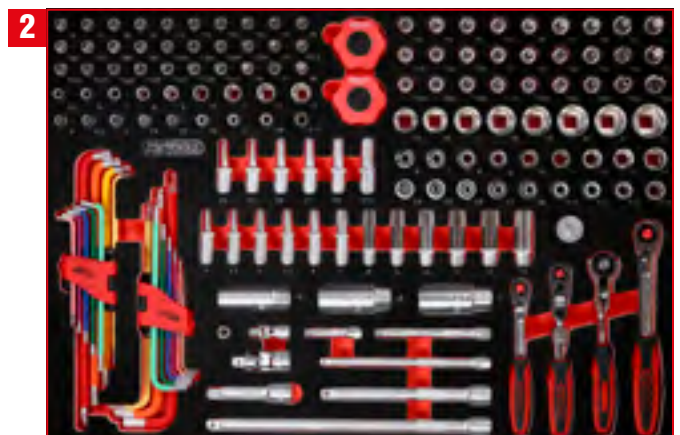

1/4" + 3/8" Steckschlüssel-Satz

811.0156

Detaillierte Auflistung der Werkzeuge, siehe Seite 144



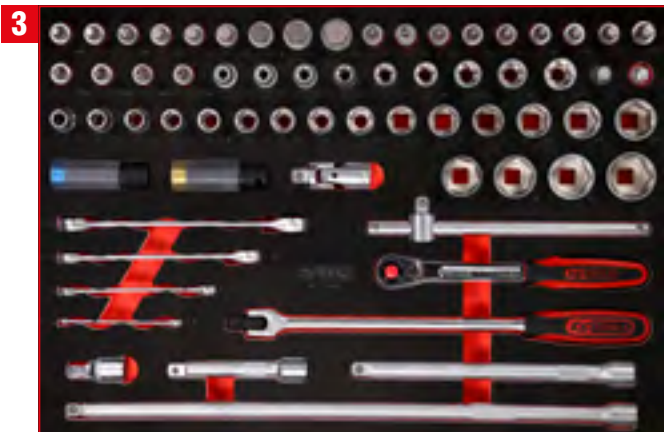

1/2" Steckschlüssel-Satz



811.0066

Detaillierte Auflistung der Werkzeuge, siehe Seite 154



1/2" Steckschlüssel- / und Bit-Stecknuss-Satz



811.0063

Detaillierte Auflistung der Werkzeuge, siehe Seite 160



Schraubenschlüssel-Satz



811.2041

Detaillierte Auflistung der Werkzeuge, siehe Seite 205



Schraubendreher- / und Zangen-Satz



811.1032

Detaillierte Auflistung der Werkzeuge, siehe Seite 227



Hammer- / Meißel- / und Feilen-Satz



811.0021

Detaillierte Auflistung der Werkzeuge, siehe Seite 222

P10 Werkstattwagen

mit 536 Werkzeugen für 8 Schubladen

810.8536



PAKETPREIS!

**8 x M
536 Teile**

3.099,90

810.8536

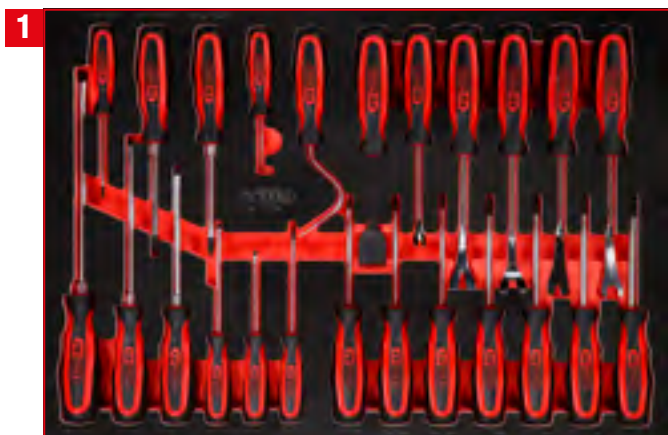

Schraubendreher-Satz

811.3024

Detaillierte Auflistung der Werkzeuge, siehe Seite 192

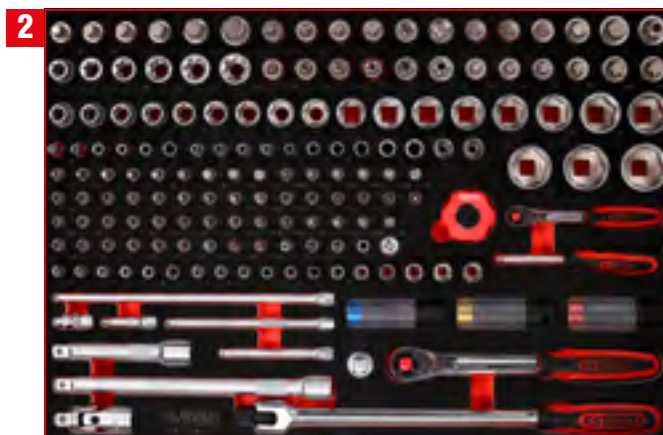

1/4" + 1/2" Steckschlüssel-Satz

811.0167

Detaillierte Auflistung der Werkzeuge, siehe Seite 148



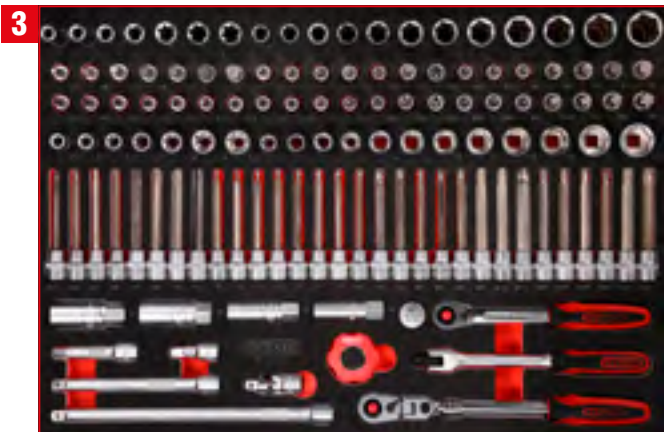

3/8" Steckschlüssel-Satz



811.0124

Detaillierte Auflistung der Werkzeuge, siehe Seite 150



1/2" Steckschlüssel- / und Bit-Stecknuss-Satz



811.0063

Detaillierte Auflistung der Werkzeuge, siehe Seite 160



Schraubenschlüssel-Satz



811.0050

Detaillierte Auflistung der Werkzeuge, siehe Seite 210

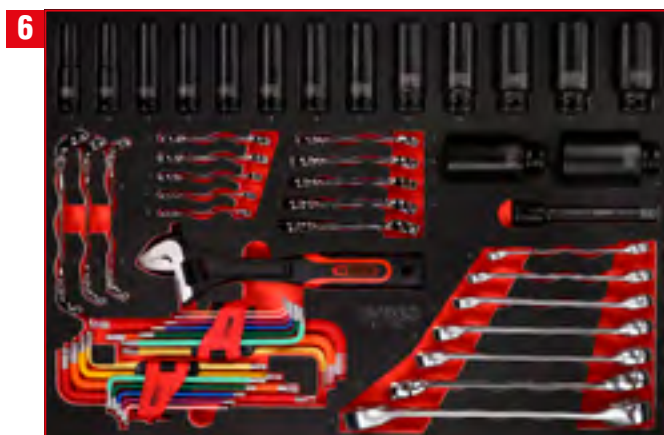

Schraubenschlüssel- / und Kraft-Stecknuss-Satz



811.1055

Detaillierte Auflistung der Werkzeuge, siehe Seite 180



Schraubendreher- / und Zangen-Satz



811.1032

Detaillierte Auflistung der Werkzeuge, siehe Seite 227



Hammer- / Meißel- / und Feilen-Satz



811.0021

Detaillierte Auflistung der Werkzeuge, siehe Seite 222

P 10

P 15

P 20

P 25

P 30

P 35

P 40

P 45

Einzel-Einlagen

Einzelteile

Zubehör

P15 Werkstattwagen

mit 241 Werkzeugen für 4 Schubladen

815.4241



PAKETPREIS!

**4 x M
241 Teile**

1.849,⁹⁰ EUR

815.4241

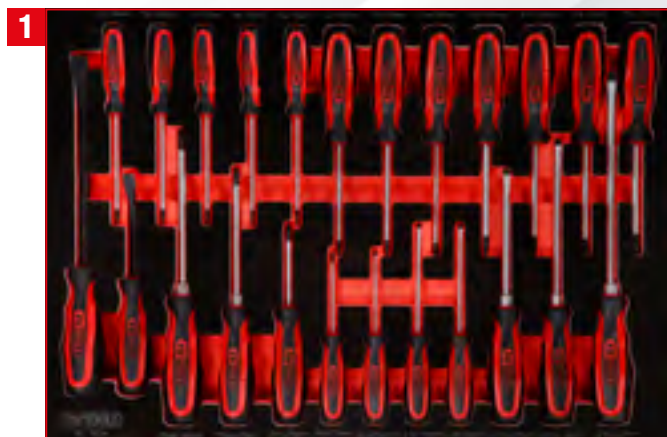

Schraubendreher-Satz

811.0024

Detaillierte Auflistung der Werkzeuge, siehe Seite 186



1/4" + 3/8" + 1/2" Steck-
schlüssel-Satz

811.0159

Detaillierte Auflistung der Werkzeuge, siehe Seite 172

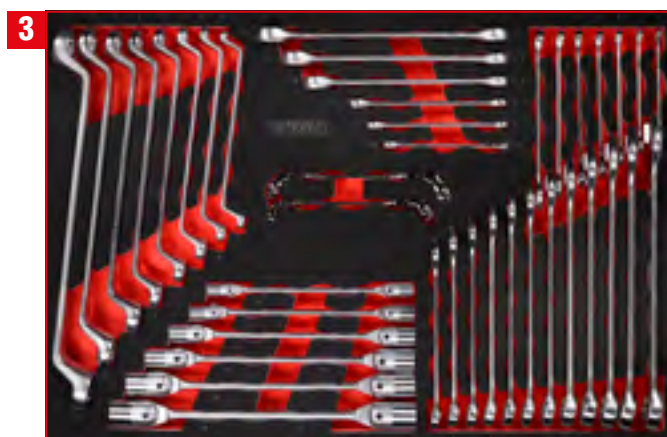

Schraubenschlüssel-Satz

811.1041

Detaillierte Auflistung der Werkzeuge, siehe Seite 204

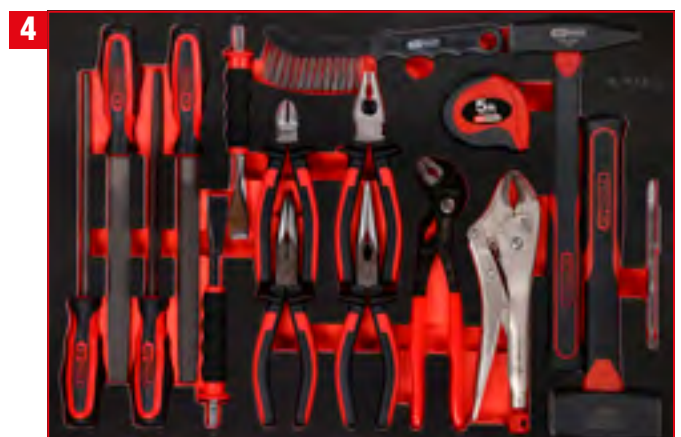

Zangen- / Hammer- / und
Meißel-Satz

811.0017

Detaillierte Auflistung der Werkzeuge, siehe Seite 220



P15 Werkstattwagen

mit 180 Werkzeugen für 4 Schubladen

815.4180



PAKETPREIS!

**4 x M
240 Teile**

1.949,90

815.4180

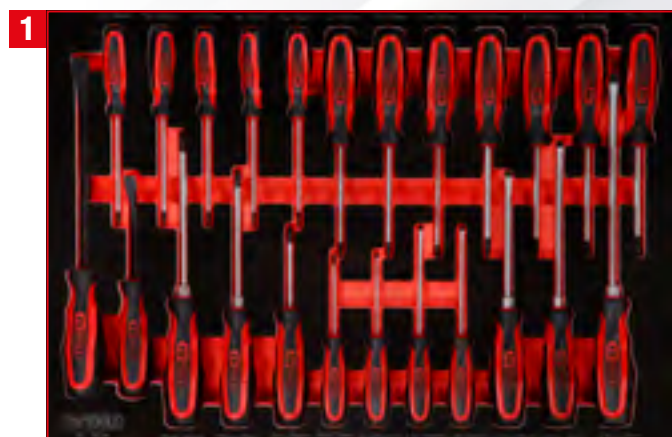

Schraubendreher-Satz

811.0024

Detaillierte Auflistung der Werkzeuge, siehe Seite 186



1/4" + 3/8" + 1/2" Steck-
schlüssel-Satz

811.0092

Detaillierte Auflistung der Werkzeuge, siehe Seite 174



Schraubenschlüssel-Satz

811.0031

Detaillierte Auflistung der Werkzeuge, siehe Seite 218



Zangen- / Hammer- / und
Meißel-Satz

811.0033

Detaillierte Auflistung der Werkzeuge, siehe Seite 228



P15 Werkstattwagen

mit 262 Werkzeugen für 5 Schubladen

815.5262



M



Schraubendreher-Satz

811.0024

Detaillierte Auflistung der Werkzeuge, siehe Seite 186



1/4" + 3/8" + 1/2" Steckschlüssel-Satz

811.0159

Detaillierte Auflistung der Werkzeuge, siehe Seite 172



Schraubenschlüssel-Satz

811.1040

Detaillierte Auflistung der Werkzeuge, siehe Seite 203

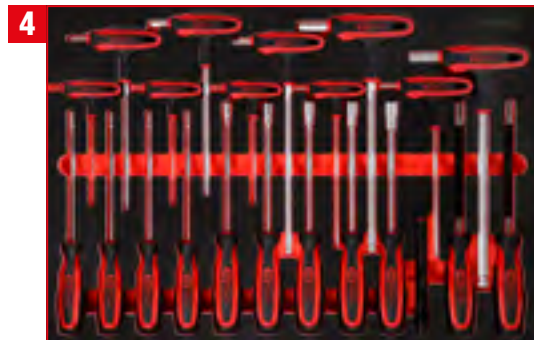

T-Griff- und Schraubendreher-Satz

811.1022

Detaillierte Auflistung der Werkzeuge, siehe Seite 194



Zangen- / Hammer- / und Meißel-Satz

811.0017

Detaillierte Auflistung der Werkzeuge, siehe Seite 220

PAKETPREIS!

**5 x M
262 Teile**

**2.199,90
EUR**
815.5262

P15 Werkstattwagen mit 279 Werkzeugen für 5 Schubladen

815.5279



M

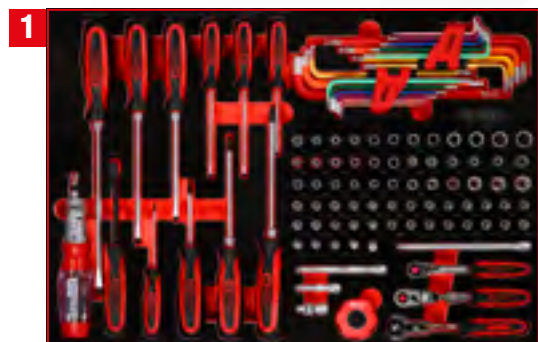

1/4" Steckschlüssel- / und Schraubendreher-Satz

811.0105

Detaillierte Auflistung der Werkzeuge, siehe Seite 134

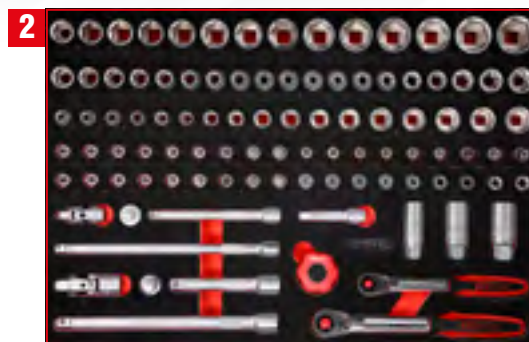

3/8" + 1/2" Steckschlüssel-Satz

811.0101

Detaillierte Auflistung der Werkzeuge, siehe Seite 152

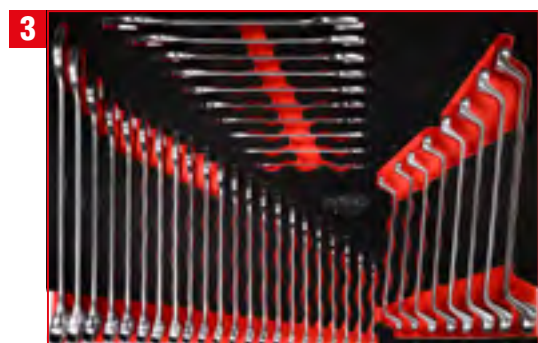

Schraubenschlüssel-Satz

811.1040

Detaillierte Auflistung der Werkzeuge, siehe Seite 203

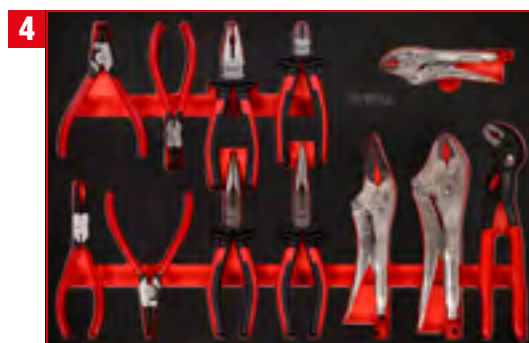

Zangen-Satz

811.0012

Detaillierte Auflistung der Werkzeuge, siehe Seite 219



Hammer- / Meißel- / und Feilen-Satz

811.0021

Detaillierte Auflistung der Werkzeuge, siehe Seite 222

PAKETPREIS!

5 x M

279 Teile

2.199,90 EUR

815.5279

P 10
P 15
P 20
P 25
P 30
P 35
P 40
P 45
Einzel-Einlagen
Einzelteile
Zubehör

P15 Werkstattwagen

mit 299 Werkzeugen für 5 Schubladen

815.5299



M

PAKETPREIS!

5 x M / 299 Teile

2.399,90
EUR

815.5299



1



Schraubendreher-Satz

811.0034

Detaillierte Auflistung der Werkzeuge, siehe Seite 189

2



1/4\"/>

811.0140

Detaillierte Auflistung der Werkzeuge, siehe Seite 138

3



1/2\"/>

811.0064

Detaillierte Auflistung der Werkzeuge, siehe Seite 162

4



Schraubenschlüssel-Satz

811.0038

Detaillierte Auflistung der Werkzeuge, siehe Seite 202

5



Zangen- / Hammer- / und Meißel-Satz

811.1023

Detaillierte Auflistung der Werkzeuge, siehe Seite 225

P15 Werkstattwagen mit 271 Werkzeugen für 6 Schubladen

815.6271



M

PAKETPREIS!

6 x M / 271 Teile

2.479,90
EUR

815.6271

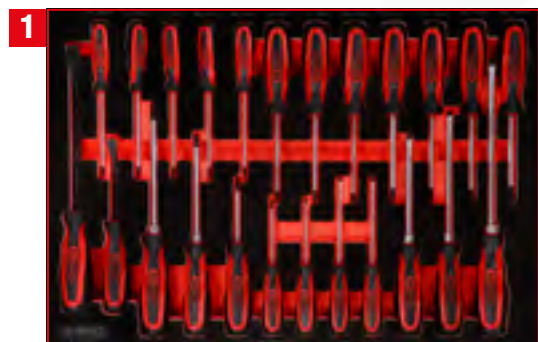

Schraubendreher-Satz

811.0024

Detaillierte Auflistung der Werkzeuge, siehe Seite 186



1/4" + 3/8" + 1/2" Steckschlüssel-Satz

811.0139

Detaillierte Auflistung der Werkzeuge, siehe Seite 170



Schraubenschlüssel-Satz

811.0053

Detaillierte Auflistung der Werkzeuge, siehe Seite 214



T-Griff- und Schraubendreher-Satz

811.1022

Detaillierte Auflistung der Werkzeuge, siehe Seite 194



Zangen-Satz

811.0012

Detaillierte Auflistung der Werkzeuge, siehe Seite 219



Hammer- / Meißel- / und Feilen-Satz

811.0021

Detaillierte Auflistung der Werkzeuge, siehe Seite 222

P15 Werkstattwagen

mit 284 Werkzeugen für 6 Schubladen

815.6284



M

PAKETPREIS!

6 x M / 284 Teile

2.589,90
EUR

815.6284



Schraubendreher-Satz

811.0027

Detaillierte Auflistung der Werkzeuge, siehe Seite 187



1/4" + 1/2" Steckschlüssel-Satz

811.1137

Detaillierte Auflistung der Werkzeuge, siehe Seite 146



Schraubenschlüssel-Satz

811.0046

Detaillierte Auflistung der Werkzeuge, siehe Seite 206

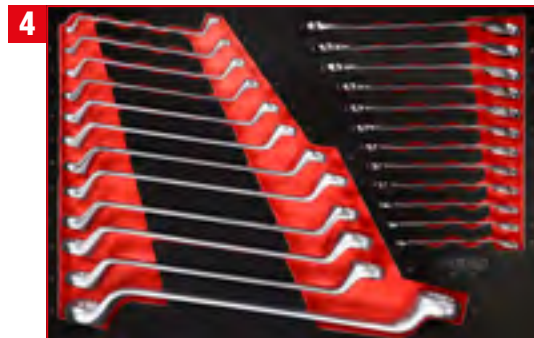

Schraubenschlüssel-Satz

811.1024

Detaillierte Auflistung der Werkzeuge, siehe Seite 201



Zangen- / und Feilen-Satz

811.0019

Detaillierte Auflistung der Werkzeuge, siehe Seite 226



Hammer- / und Meißel-Satz

811.0022

Detaillierte Auflistung der Werkzeuge, siehe Seite 224

P15 Werkstattwagen mit 338 Werkzeugen für 6 Schubladen

815.6338



M

PAKETPREIS!

6 x M / 338 Teile

2.499,90
EUR

815.6338



Schraubendreher-Satz

811.1027

Detaillierte Auflistung der Werkzeuge, siehe Seite 188



1/4" + 3/8" Steckschlüssel-Satz

811.1142

Detaillierte Auflistung der Werkzeuge, siehe Seite 140



1/2" Steckschlüssel-Satz

811.0066

Detaillierte Auflistung der Werkzeuge, siehe Seite 154



Schraubenschlüssel-Satz

811.2041

Detaillierte Auflistung der Werkzeuge, siehe Seite 205

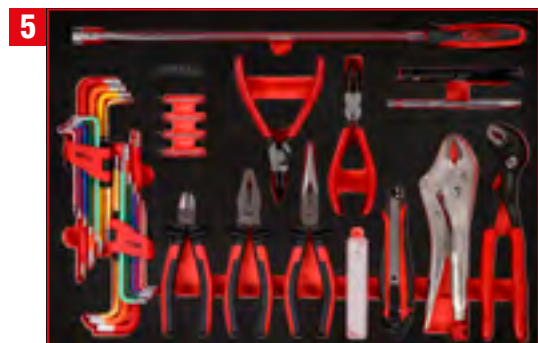

Zangen- / und Winkelstiftschlüssel-Satz

811.0045

Detaillierte Auflistung der Werkzeuge, siehe Seite 196

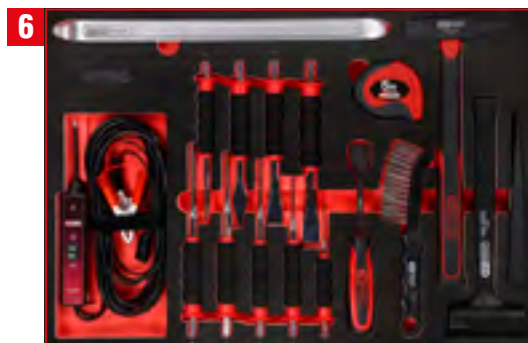

Hammer- / und Meißel-Satz

811.1017

Detaillierte Auflistung der Werkzeuge, siehe Seite 230

P15 Werkstattwagen

mit 366 Werkzeugen für 6 Schubladen

815.6366



M

PAKETPREIS!

6 x M / 366 Teile

2.499,90
EUR

815.6366



Schraubendreher-Satz

811.0024

Detaillierte Auflistung der Werkzeuge, siehe Seite 186

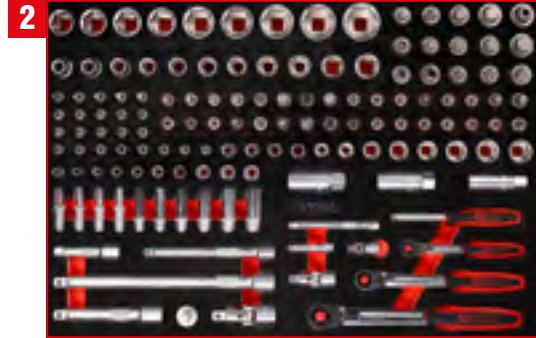

1/4" + 3/8" + 1/2" Steckschlüssel-Satz

811.0139

Detaillierte Auflistung der Werkzeuge, siehe Seite 170

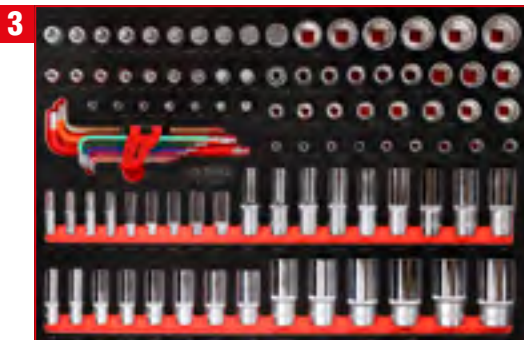

1/4" + 3/8" + 1/2" Steckschlüssel-Satz

811.0099

Detaillierte Auflistung der Werkzeuge, siehe Seite 176



Schraubenschlüssel-Satz

811.1040

Detaillierte Auflistung der Werkzeuge, siehe Seite 203



Schraubenschlüssel-Satz

811.0031

Detaillierte Auflistung der Werkzeuge, siehe Seite 218



Zangen- / Hammer- / und Meißel-Satz

811.0033

Detaillierte Auflistung der Werkzeuge, siehe Seite 228

P15 Werkstattwagen mit 370 Werkzeugen für 6 Schubladen

815.6370



M

PAKETPREIS!

6 x M / 370 Teile

2.799,90
EUR

815.6370

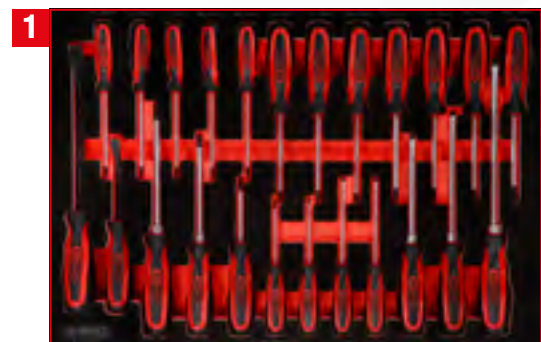

Schraubendreher-Satz

811.0024

Detaillierte Auflistung der Werkzeuge, siehe Seite 186

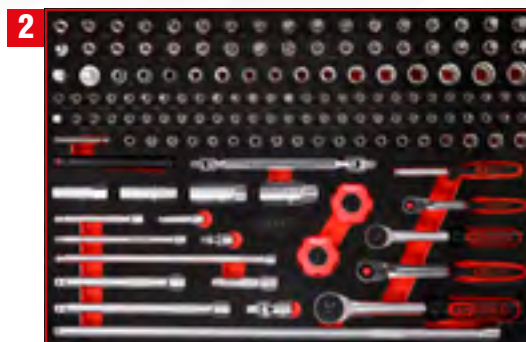

1/4" + 3/8" Steckschlüssel-Satz

811.0148

Detaillierte Auflistung der Werkzeuge, siehe Seite 142



1/2" Steckschlüssel-Satz

811.1095

Detaillierte Auflistung der Werkzeuge, siehe Seite 156

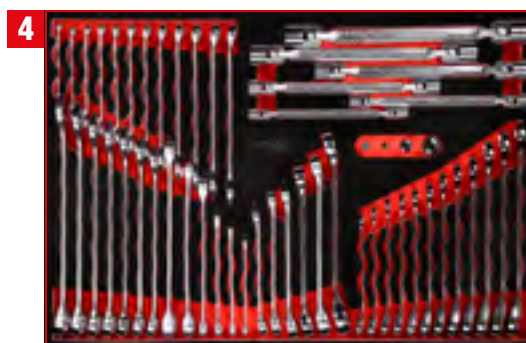

Schraubenschlüssel-Satz

811.0053

Detaillierte Auflistung der Werkzeuge, siehe Seite 214



Zangen- / und Feilen-Satz

811.0019

Detaillierte Auflistung der Werkzeuge, siehe Seite 226



Hammer- / und Meißel-Satz

811.0022

Detaillierte Auflistung der Werkzeuge, siehe Seite 224

P15 Werkstattwagen

mit 399 Werkzeugen für 6 Schubladen

815.6399



M

PAKETPREIS!

6 x M / 399 Teile

2.589,90
EUR

815.6399



1

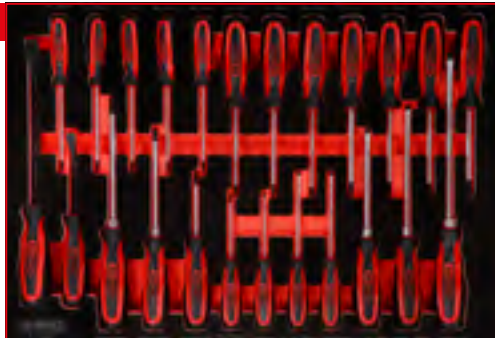

Schraubendreher-Satz

811.0024

Detaillierte Auflistung der Werkzeuge, siehe Seite 186

2

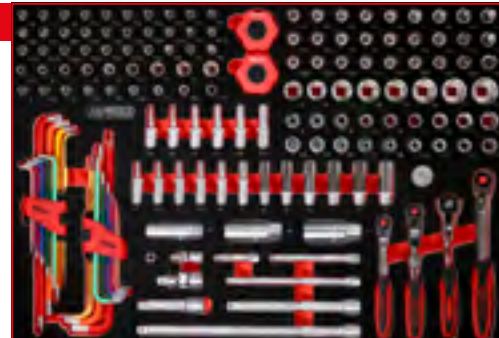

1/4" + 3/8" Steckschlüssel-Satz

811.0156

Detaillierte Auflistung der Werkzeuge, siehe Seite 144

3



1/2" Steckschlüssel-Satz

811.0095

Detaillierte Auflistung der Werkzeuge, siehe Seite 158

4



Schraubenschlüssel-Satz

811.1040

Detaillierte Auflistung der Werkzeuge, siehe Seite 203

5

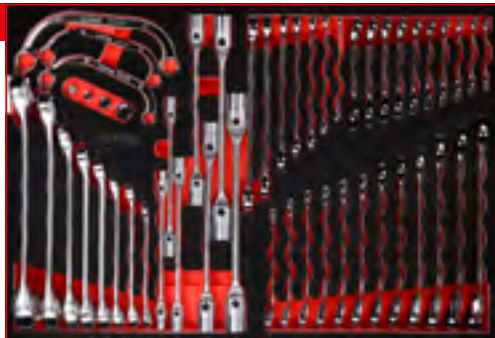

Schraubenschlüssel-Satz

811.0051

Detaillierte Auflistung der Werkzeuge, siehe Seite 212

6



Zangen- / Hammer- / und Meißel-Satz

811.0033

Detaillierte Auflistung der Werkzeuge, siehe Seite 228

P15 Werkstattwagen

mit 423 Werkzeugen für 6 Schubladen

815.6423



M

PAKETPREIS!

6 x M / 423 Teile

2.799,90
EUR

815.6423

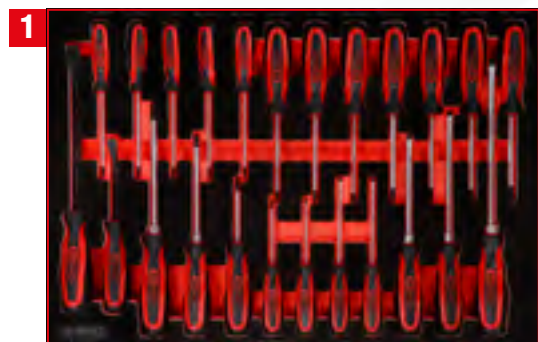

Schraubendreher-Satz

811.0024

Detaillierte Auflistung der Werkzeuge, siehe Seite 186

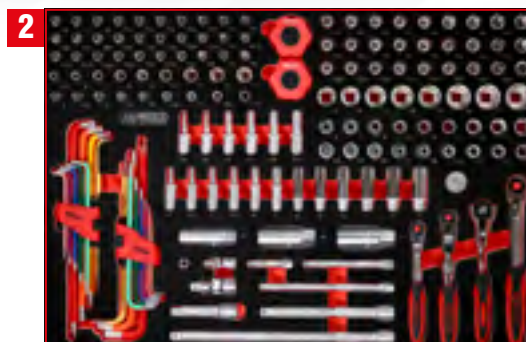

1/4" + 3/8" Steckschlüssel-Satz

811.0156

Detaillierte Auflistung der Werkzeuge, siehe Seite 144

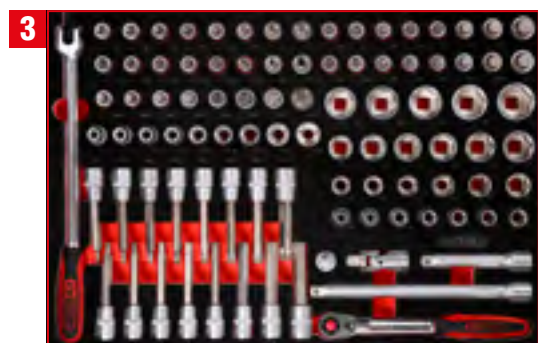

1/2" Steckschlüssel-Satz

811.0095

Detaillierte Auflistung der Werkzeuge, siehe Seite 158

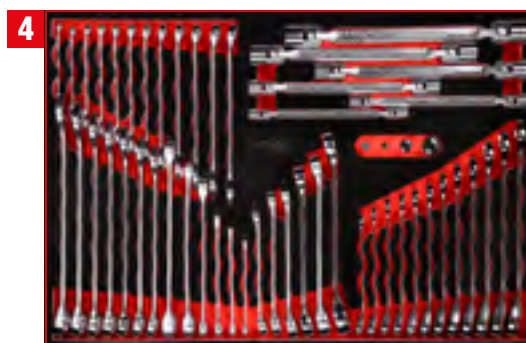

Schraubenschlüssel-Satz

811.0053

Detaillierte Auflistung der Werkzeuge, siehe Seite 214

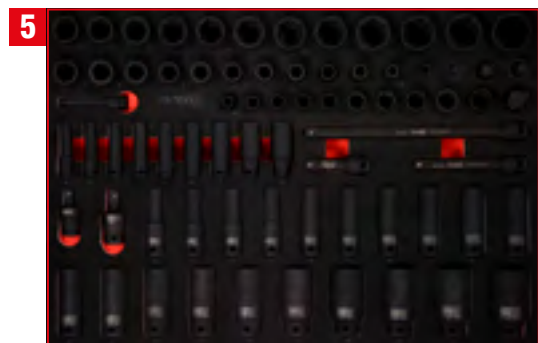

3/8" + 1/2" Kraft-Steckschlüssel-Satz

811.0073

Detaillierte Auflistung der Werkzeuge, siehe Seite 182



Zangen- / Hammer- / und Meißel-Satz

811.2022

Detaillierte Auflistung der Werkzeuge, siehe Seite 223

P15 Werkstattwagen

mit 397 Werkzeugen für 7 Schubladen

815.7397



M

PAKETPREIS!

**7 x M
397 Teile**

2.799,90 EUR

815.7397

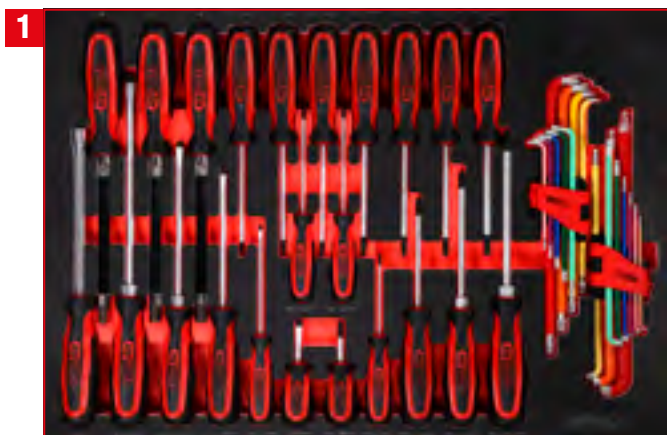

Schraubenschlüssel-Satz



811.0041

Detaillierte Auflistung der Werkzeuge, siehe Seite 190



1/4" + 3/8" + 1/2" Steck-
schlüssel-Satz



811.0111

Detaillierte Auflistung der Werkzeuge, siehe Seite 168

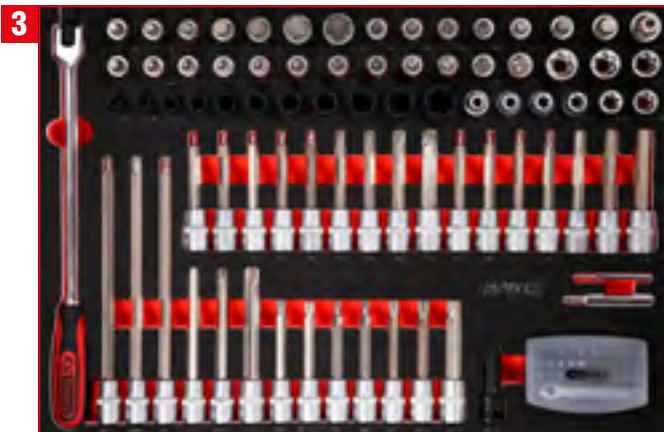

3

1/2" Bit-Stecknuss-Satz



811.1111

Detaillierte Auflistung der Werkzeuge, siehe Seite 166

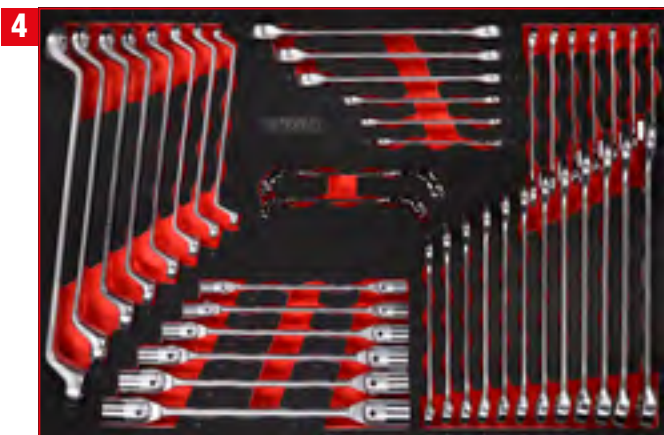

4

Schraubenschlüssel-Satz



811.1041

Detaillierte Auflistung der Werkzeuge, siehe Seite 204



5

Zangen- / und Feilen-Satz



811.0019

Detaillierte Auflistung der Werkzeuge, siehe Seite 226

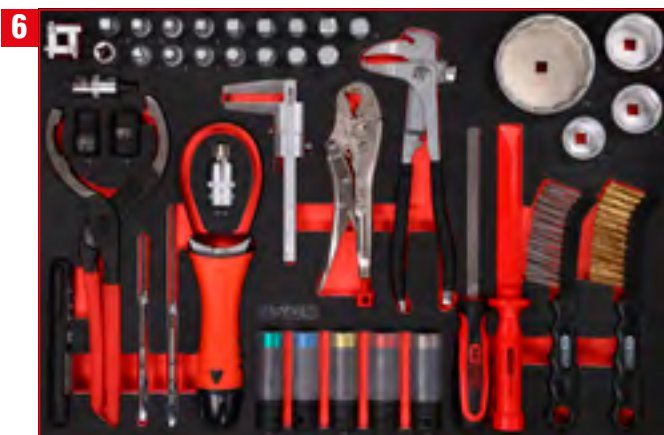

6

Öl- / und Reifendienst-Satz



811.0043

Detaillierte Auflistung der Werkzeuge, siehe Seite 232

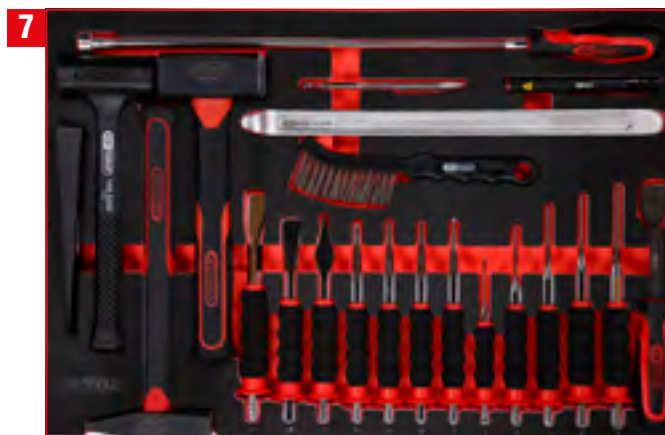

7

Hammer- / und Meißel-Satz



811.0022

Detaillierte Auflistung der Werkzeuge, siehe Seite 224

P 10

P 15

P 20

P 25

P 30

P 35

P 40

P 45

Einzel-Einlagen

Einzelteile

Zubehör

P15 Werkstattwagen

mit 399 Werkzeugen für 7 Schubladen

815.7399



PAKETPREIS!

**7 x M
399 Teile**

2.749,90 EUR

815.7399



Schraubendreher-Satz

811.0024

Detaillierte Auflistung der Werkzeuge, siehe Seite 186

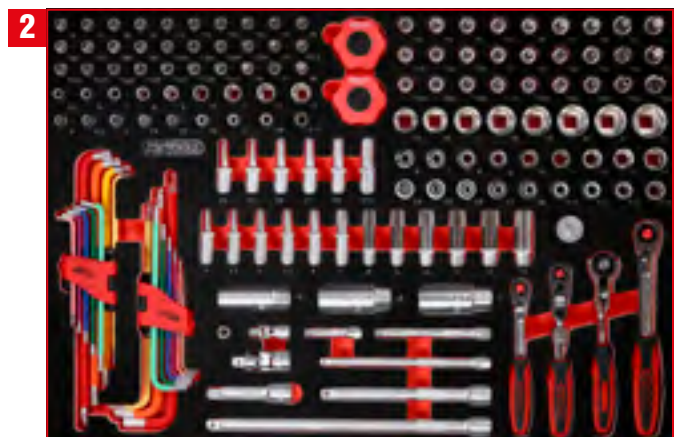

1/4" + 3/8" Steckschlüssel-Satz

811.0156

Detaillierte Auflistung der Werkzeuge, siehe Seite 144





1/2" Steckschlüssel-Satz



811.0095

Detaillierte Auflistung der Werkzeuge, siehe Seite 158



Schraubenschlüssel-Satz



811.1040

Detaillierte Auflistung der Werkzeuge, siehe Seite 203



Schraubenschlüssel-Satz



811.0051

Detaillierte Auflistung der Werkzeuge, siehe Seite 212



Zangen-Satz



811.0012

Detaillierte Auflistung der Werkzeuge, siehe Seite 219



Hammer- / Meißel- / und Feilen-Satz



811.0021

Detaillierte Auflistung der Werkzeuge, siehe Seite 222

P 10

P 15

P 20

P 25

P 30

P 35

P 40

P 45

Einzel-Einlagen

Einzelteile

Zubehör

P15 Werkstattwagen

mit 403 Werkzeugen für 7 Schubladen

815.7403



PAKETPREIS!

**7 x M
403 Teile**

2.479,90
EUR

815.7403

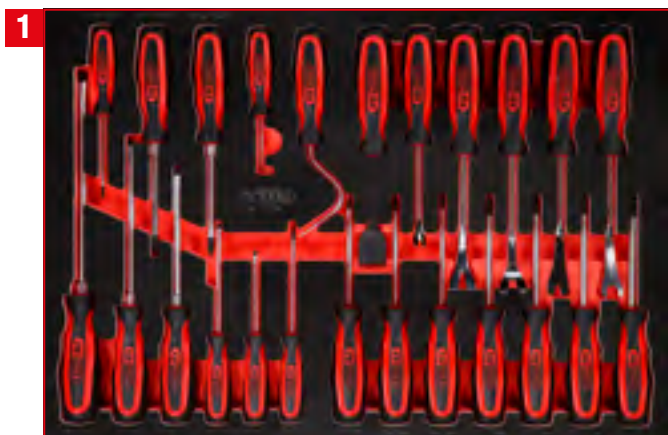

Schraubendreher-Satz

811.3024

Detaillierte Auflistung der Werkzeuge, siehe Seite 192

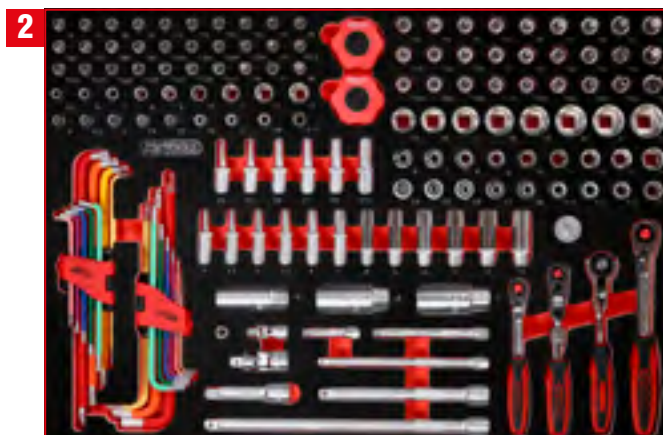

1/4" + 3/8" Steckschlüssel-Satz

811.0156

Detaillierte Auflistung der Werkzeuge, siehe Seite 144



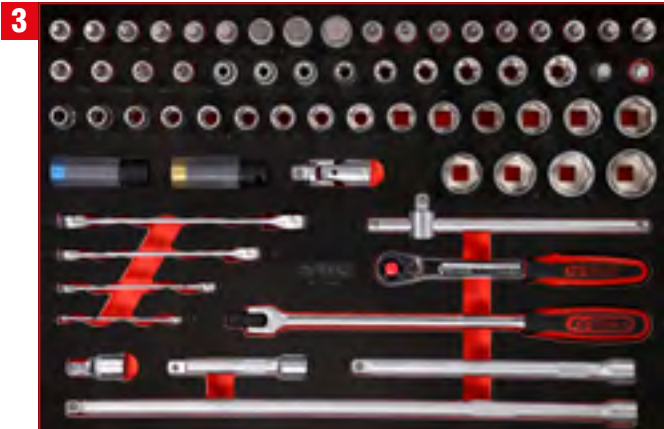

1/2" Steckschlüssel-Satz



811.0066

Detaillierte Auflistung der Werkzeuge, siehe Seite 154



1/2" Steckschlüssel- / und Bit-Stecknuss-Satz



811.0063

Detaillierte Auflistung der Werkzeuge, siehe Seite 160



Schraubenschlüssel-Satz



811.2041

Detaillierte Auflistung der Werkzeuge, siehe Seite 205



Schraubendreher- / und Zangen-Satz



811.1032

Detaillierte Auflistung der Werkzeuge, siehe Seite 227



Hammer- / Meißel- / und Feilen-Satz



811.0021

Detaillierte Auflistung der Werkzeuge, siehe Seite 222

P15 Werkstattwagen

mit 536 Werkzeugen für 8 Schubladen

815.8536



PAKETPREIS!

**8 x M
536 Teile**

3.329,90

815.8536

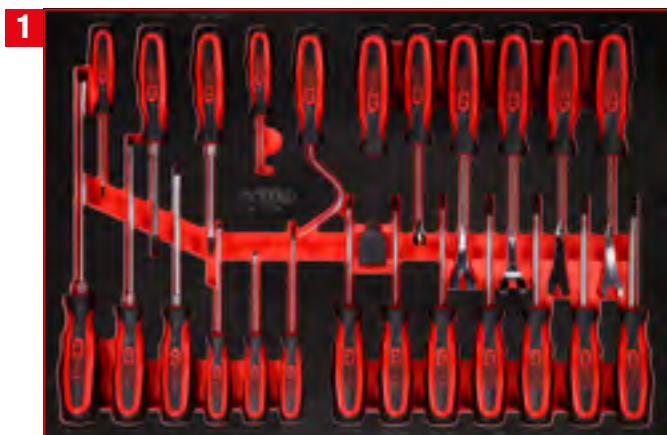

Schraubendreher-Satz

811.3024

Detaillierte Auflistung der Werkzeuge, siehe Seite 112

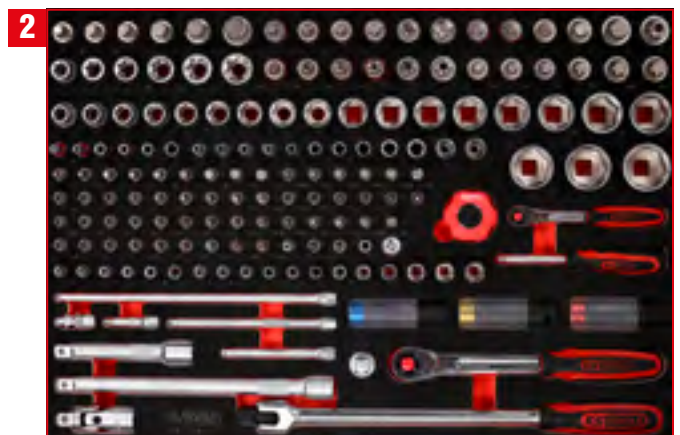

1/4" + 1/2" Steckschlüssel-Satz

811.0167

Detaillierte Auflistung der Werkzeuge, siehe Seite 148



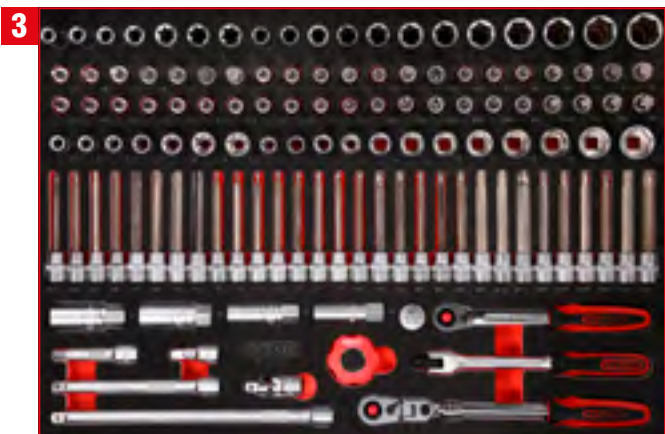

3/8" Steckschlüssel-Satz



811.0124

Detaillierte Auflistung der Werkzeuge, siehe Seite 150



1/2" Steckschlüssel- / und Bit-Stecknuss-Satz



811.0063

Detaillierte Auflistung der Werkzeuge, siehe Seite 160



Schraubenschlüssel-Satz



811.0050

Detaillierte Auflistung der Werkzeuge, siehe Seite 210



Schraubenschlüssel- / und Kraft-Stecknuss-Satz



811.1055

Detaillierte Auflistung der Werkzeuge, siehe Seite 180



Schraubendreher- / und Zangen-Satz



811.1032

Detaillierte Auflistung der Werkzeuge, siehe Seite 227



Hammer- / Meißel- / und Feilen-Satz



811.0021

Detaillierte Auflistung der Werkzeuge, siehe Seite 222

P20 Werkstattwagen

mit 706 Werkzeugen für 9 Schubladen

820.9706



5 6 8 9



1 2 3 4 7

PAKETPREIS!

**4 x M, 5 x XL
706 Teile**

4.999,90

820.9706
EUR

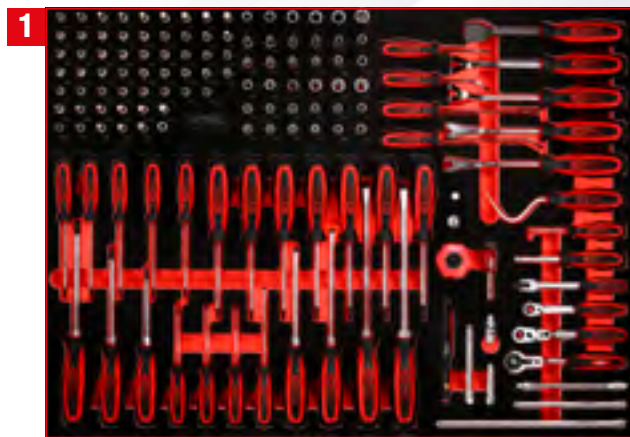

1
1/4" Steckschlüssel- / und
Schraubendreher-Satz



821.0142

Detaillierte Auflistung der Werkzeuge, siehe Seite 276

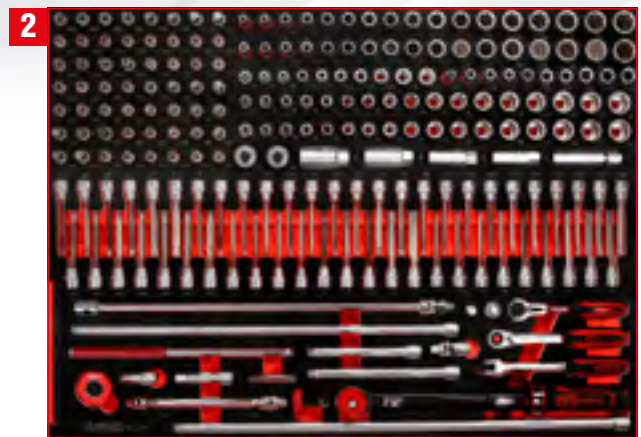

2
3/8" Steckschlüssel-Satz



821.0221

Detaillierte Auflistung der Werkzeuge, siehe Seite 278



3
1/2" Steckschlüssel-Satz



821.0149

Detaillierte Auflistung der Werkzeuge, siehe Seite 280



4
Schraubenschlüssel-Satz



821.0076

Detaillierte Auflistung der Werkzeuge, siehe Seite 286

5

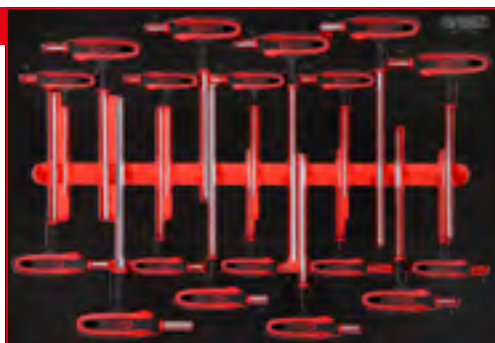

TLG
18

T-Griff-Winkelstiftschlüssel-Satz

811.1018

Detaillierte Auflistung der Werkzeuge, siehe Seite 195

6

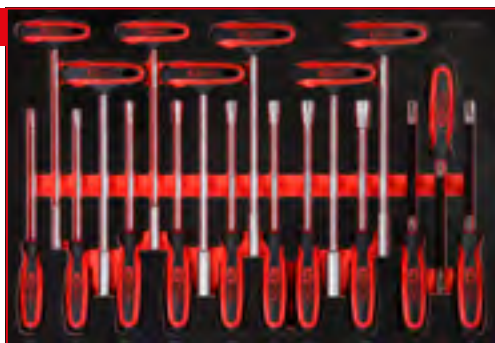

TLG
18

T-Griff-Winkelstiftschlüssel-Satz

811.2018

Detaillierte Auflistung der Werkzeuge, siehe Seite 193

7



TLG
34

Zangen-Satz

821.0034

Detaillierte Auflistung der Werkzeuge, siehe Seite 288

8

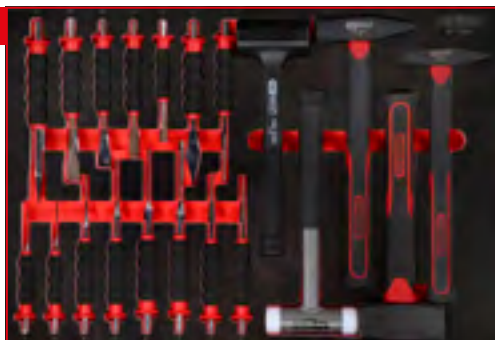

TLG
20

Hammer- / und Meißel-Satz

811.0020

Detaillierte Auflistung der Werkzeuge, siehe Seite 221

9



TLG
28

Messwerkzeuge- / und Feilen-Satz

811.0028

Detaillierte Auflistung der Werkzeuge, siehe Seite 234

P 10

P 15

P 20

P 25

P 30

P 35

P 40

P 45

Einzel-Einlagen

Einzelteile

Zubehör

P25 Werkstattwagen

mit 285 Werkzeugen für 4 Schubladen

825.4285



PAKETPREIS!

**4 x L
285 Teile**

2.479,90
EUR
825.4285

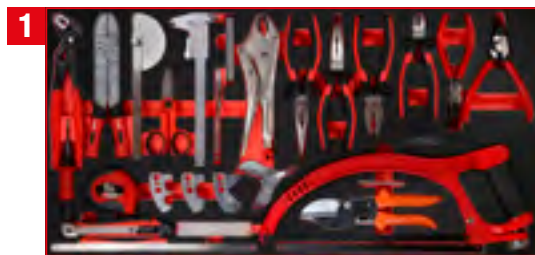

1



Zangen- / und Messwerkzeug-Satz

813.0030

Detaillierte Auflistung der Werkzeuge, siehe Seite 274

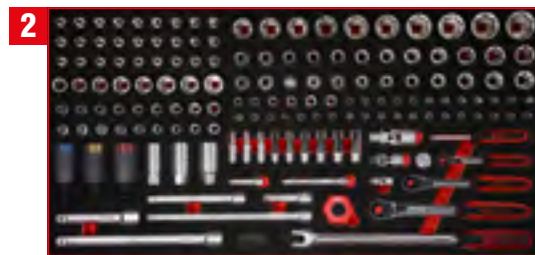

2



1/4" + 3/8" + 1/2" Steckschlüssel-Satz

813.0156

Detaillierte Auflistung der Werkzeuge, siehe Seite 252



3



Schraubenschlüssel-Satz

813.0057

Detaillierte Auflistung der Werkzeuge, siehe Seite 268



4



Schraubendreher-Satz

813.0033

Detaillierte Auflistung der Werkzeuge, siehe Seite 254

P25 Werkstattwagen

mit 416 Werkzeugen für 6 Schubladen

825.6416



PAKETPREIS!

6 x L / 416 Teile

3.399,90

825.6416

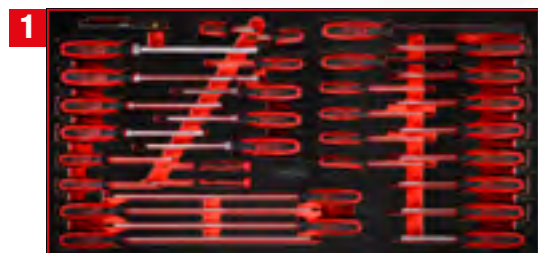

Schraubendreher-Satz

813.1033

Detaillierte Auflistung der Werkzeuge, siehe Seite 255

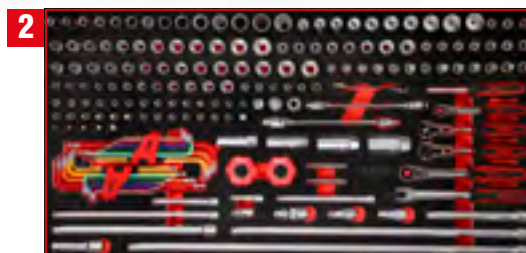

1/4" + 3/8" Steckschlüssel-Satz

813.0183

Detaillierte Auflistung der Werkzeuge, siehe Seite 238

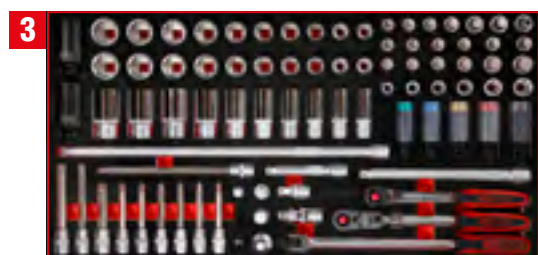

1/2" Steckschlüssel-Satz

813.0085

Detaillierte Auflistung der Werkzeuge, siehe Seite 244

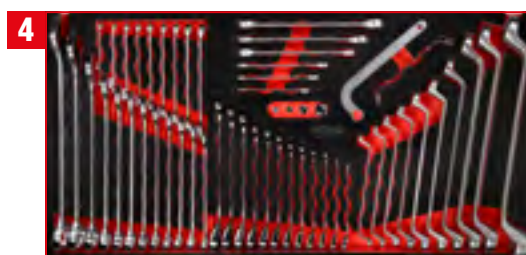

Schraubenschlüssel-Satz

813.0055

Detaillierte Auflistung der Werkzeuge, siehe Seite 264



T-Griff-Winkelstiftschlüssel- / und Zangen-Satz

813.0024

Detaillierte Auflistung der Werkzeuge, siehe Seite 257



Hammer- / Meißel- / und Messwerkzeug-Satz

813.1036

Detaillierte Auflistung der Werkzeuge, siehe Seite 271

P25 Werkstattwagen

mit 446 Werkzeugen für 6 Schubladen

825.6446



PAKETPREIS!

6 x L / 446 Teile

3.299,90

825.6446



Schraubendreher-Satz

813.1033

Detaillierte Auflistung der Werkzeuge, siehe Seite 255

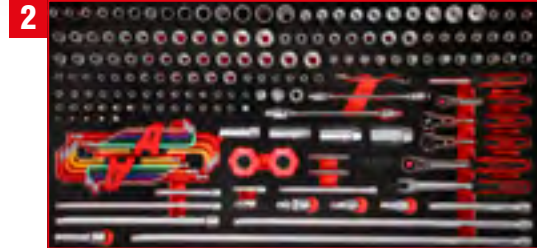

1/4\"/>

813.0183

Detaillierte Auflistung der Werkzeuge, siehe Seite 238



1/2\"/>

813.0117

Detaillierte Auflistung der Werkzeuge, siehe Seite 248



Schraubenschlüssel-Satz

813.0053

Detaillierte Auflistung der Werkzeuge, siehe Seite 260



T-Griff-Winkelstiftschlüssel- / und Zangen-Satz

813.0024

Detaillierte Auflistung der Werkzeuge, siehe Seite 257



Hammer- / Meißel- / und Messwerkzeug-Satz

813.1036

Detaillierte Auflistung der Werkzeuge, siehe Seite 271



P 10

P 15

P 20

P 25

P 30

P 35

P 40

P 45

Einzel-Einlagen

Einzelteile

Zubehör

P25 Werkstattwagen

mit 510 Werkzeugen für 7 Schubladen

825.7510



PAKETPREIS!

**7 x L
510 Teile**

3.599,90

825.7510

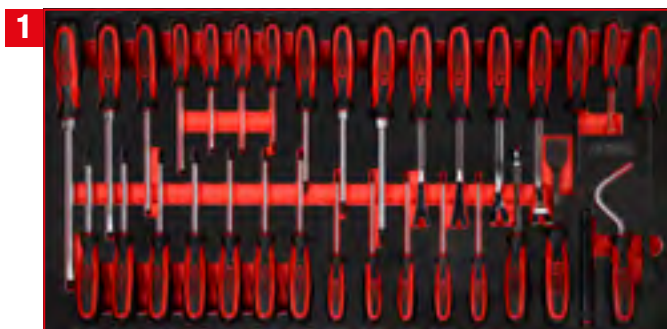

Schraubendreher-Satz

813.0033

Detaillierte Auflistung der Werkzeuge, siehe Seite 254



1/4" + 3/8" Steckschlüssel-Satz

813.0213

Detaillierte Auflistung der Werkzeuge, siehe Seite 240





1/2" Steckschlüssel-Satz



813.0086

Detaillierte Auflistung der Werkzeuge, siehe Seite 246

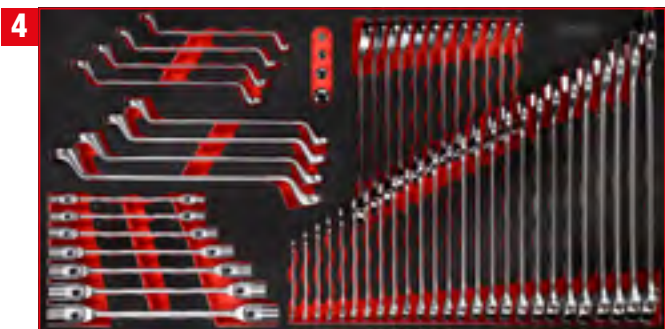

Schraubenschlüssel-Satz



813.0057

Detaillierte Auflistung der Werkzeuge, siehe Seite 266

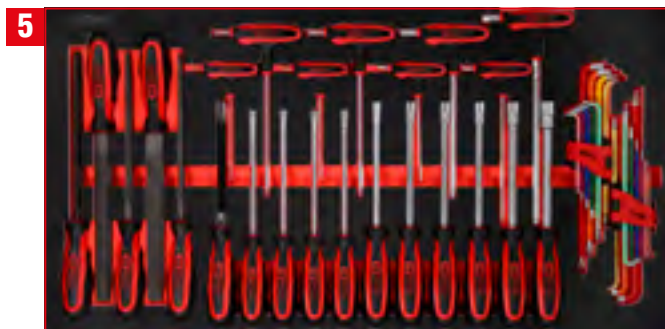

Schraubendreher- / und Feilen-Satz



813.0042

Detaillierte Auflistung der Werkzeuge, siehe Seite 258

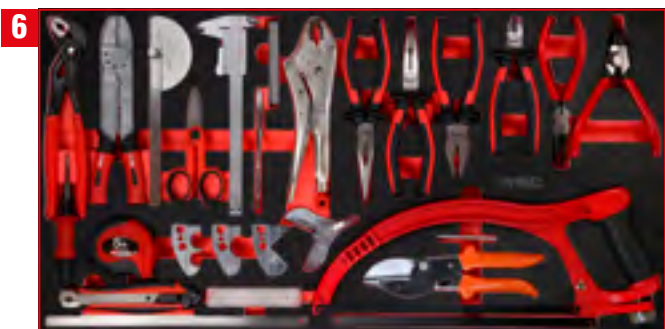

Zangen- / und Messwerkzeug-Satz



813.0030

Detaillierte Auflistung der Werkzeuge, siehe Seite 274



Hammer- / Meißel- / und Kraft-Stecknuss-Satz



813.0040

Detaillierte Auflistung der Werkzeuge, siehe Seite 272

P 10

P 15

P 20

P 25

P 30

P 35

P 40

P 45

Einzel-Einlagen

Einzelteile

Zubehör

P25 Werkstattwagen

mit 564 Werkzeugen für 8 Schubladen

825.8564



PAKETPREIS!

**8 x L
564 Teile**

3.549,90

825.8564

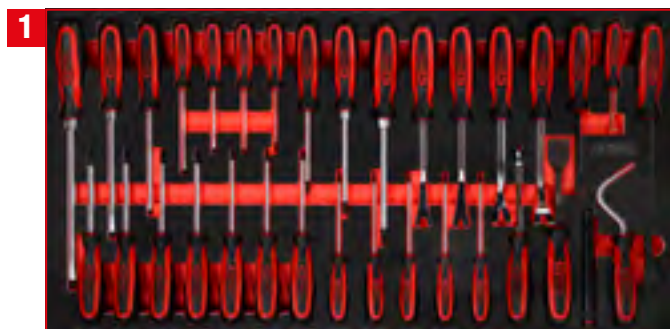

Schraubendreher-Satz

813.0033

Detaillierte Auflistung der Werkzeuge, siehe Seite 254



1/4" + 3/8" Steckschlüssel-Satz

813.0213

Detaillierte Auflistung der Werkzeuge, siehe Seite 240





1/2" Steckschlüssel-Satz



813.0086

Detaillierte Auflistung der Werkzeuge, siehe Seite 246



Schraubenschlüssel-Satz



813.0057

Detaillierte Auflistung der Werkzeuge, siehe Seite 266

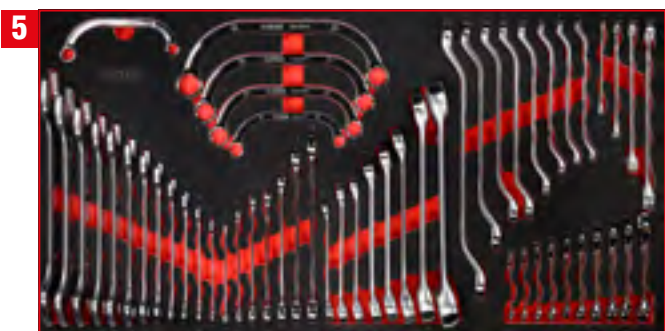

Schraubenschlüssel-Satz



813.0054

Detaillierte Auflistung der Werkzeuge, siehe Seite 262

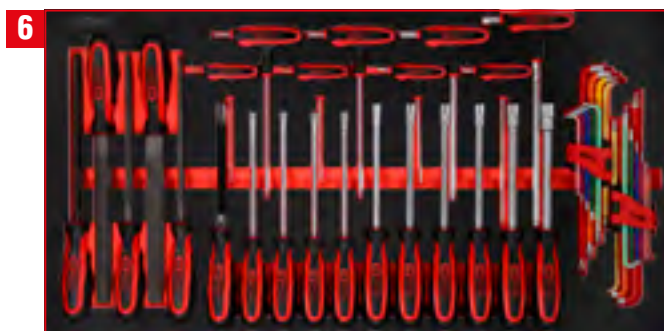

Schraubendreher- / und Feilen-Satz



813.0042

Detaillierte Auflistung der Werkzeuge, siehe Seite 256

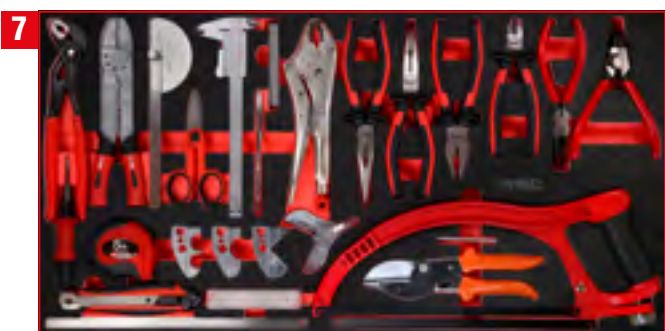

Zangen- / und Messwerkzeug-Satz



813.0030

Detaillierte Auflistung der Werkzeuge, siehe Seite 274

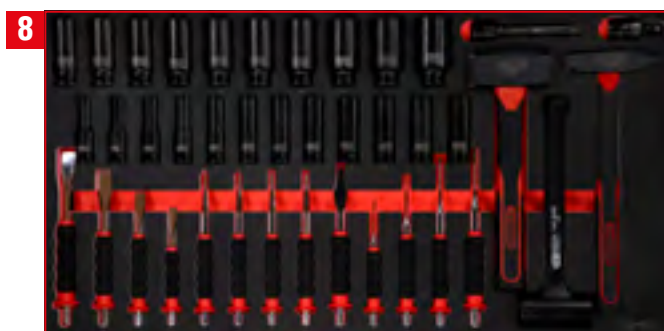

Hammer- / Meißel- / und Kraft-Stecknuss-Satz



813.0040

Detaillierte Auflistung der Werkzeuge, siehe Seite 272

P25 Werkstattwagen

mit 660 Werkzeugen für 8 Schubladen

825.8660



PAKETPREIS!

**8 x L
660 Teile**

4.299,90

825.8660



Schraubenschlüssel-Satz



813.0057

Detaillierte Auflistung der Werkzeuge, siehe Seite 266

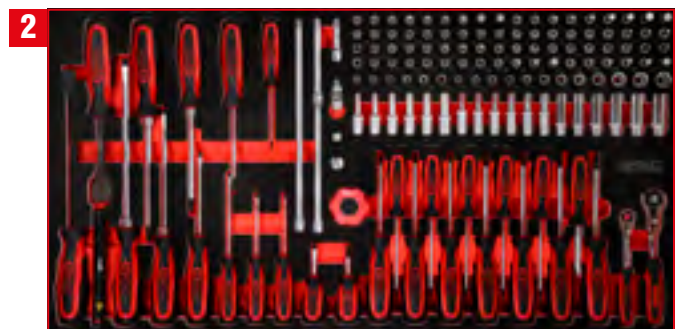

1/4" Steckschlüssel- / und Schraubendreher-Satz



813.0146

Detaillierte Auflistung der Werkzeuge, siehe Seite 236



3/8" Steckschlüssel-Satz



813.0165

Detaillierte Auflistung der Werkzeuge, siehe Seite 242



1/2" Steckschlüssel-Satz



813.0120

Detaillierte Auflistung der Werkzeuge, siehe Seite 250

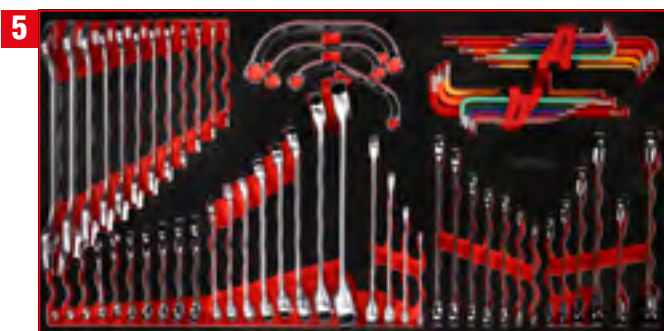

Schraubenschlüssel-Satz



813.0068

Detaillierte Auflistung der Werkzeuge, siehe Seite 268

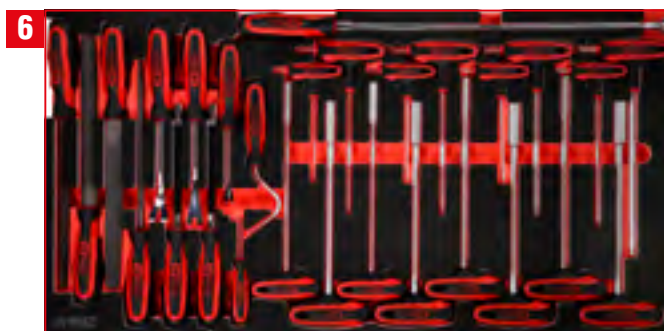

T-Griff-Winkelstiftschlüssel- / und Feilen-Satz



813.0028

Detaillierte Auflistung der Werkzeuge, siehe Seite 258

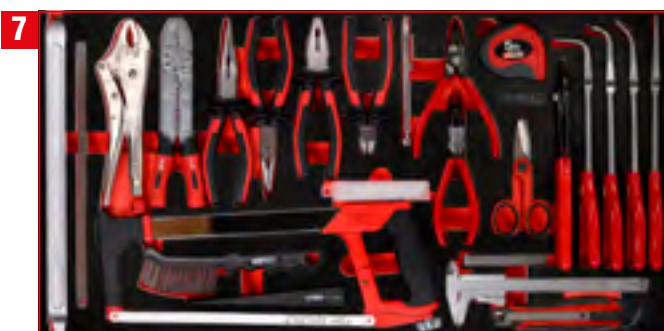

Zangen- / und Messwerk- zeug-Satz



813.0036

Detaillierte Auflistung der Werkzeuge, siehe Seite 273

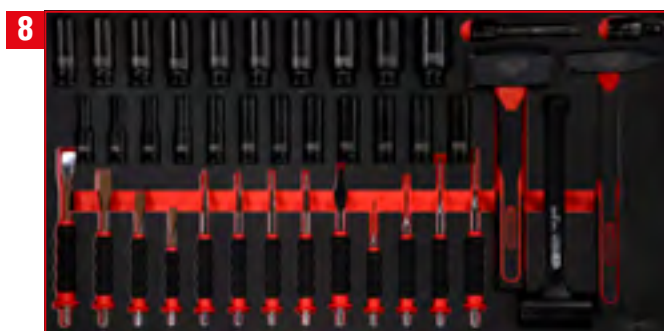

Hammer- / Meißel- / und Kraft-Stecknuss-Satz



813.0040

Detaillierte Auflistung der Werkzeuge, siehe Seite 272

P30 Werkstattwagen

mit 706 Werkzeugen für 7 Schubladen

830.9706



5 6 8 9



1 2 3 4 7



PAKETPREIS!

**4 x M, 5 x XL
706 Teile**

5.299,90

830.9706

1

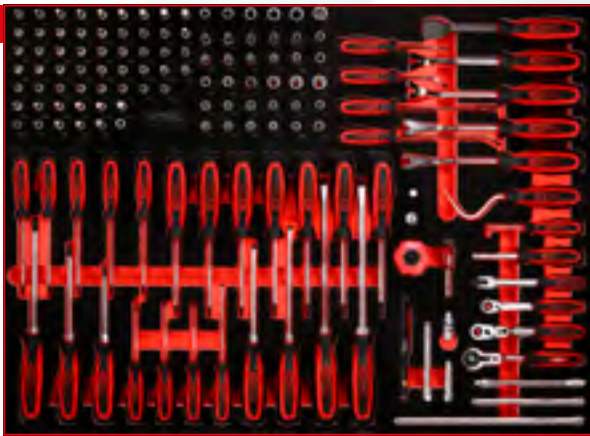

1/4" Steckschlüssel- / und
Schraubendreher-Satz



821.0142

Detaillierte Auflistung der Werkzeuge, siehe Seite 276

2

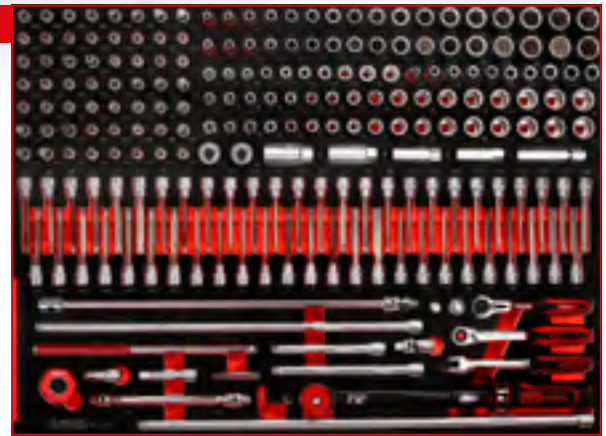

3/8" Steckschlüssel-Satz



821.0221

Detaillierte Auflistung der Werkzeuge, siehe Seite 278

3



1/2" Steckschlüssel-Satz



821.0149

Detaillierte Auflistung der Werkzeuge, siehe Seite 280

4

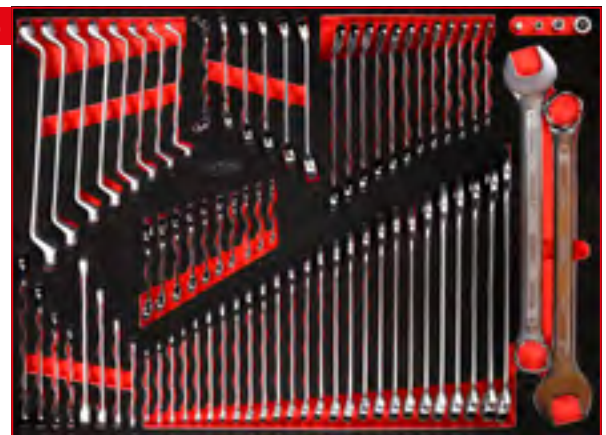

Schraubenschlüssel-Satz



821.0076

Detaillierte Auflistung der Werkzeuge, siehe Seite 286

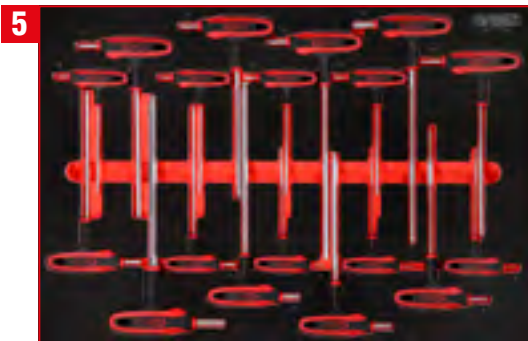

TLG
18

T-Griff-Winkelstiftschlüssel-Satz

811.1018

Detaillierte Auflistung der Werkzeuge, siehe Seite 195

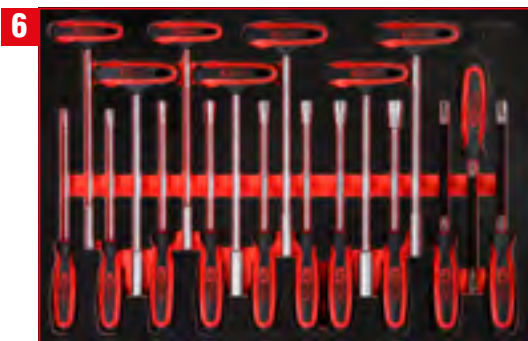

TLG
18

T-Griff-Winkelstiftschlüssel-Satz

811.2018

Detaillierte Auflistung der Werkzeuge, siehe Seite 193



TLG
34

Zangen-Satz

821.0034

Detaillierte Auflistung der Werkzeuge, siehe Seite 288



TLG
20

Hammer- / und Meißel-Satz

811.0020

Detaillierte Auflistung der Werkzeuge, siehe Seite 221



TLG
28

Messwerkzeuge- / und Feilen-Satz

811.0028

Detaillierte Auflistung der Werkzeuge, siehe Seite 234

P35 Werkstattwagen

mit 279 Werkzeugen für 5 Schubladen

835.5279



M

PAKETPREIS!

5 x M / 279 Teile

3.219,90
EUR

835.5279

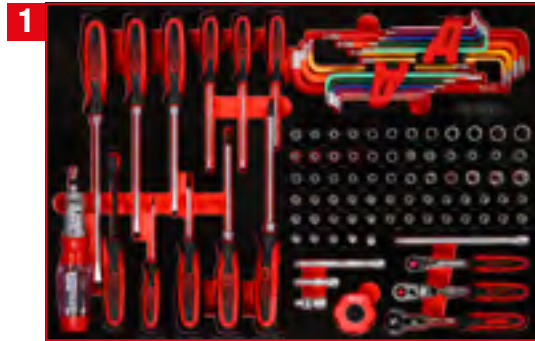

1/4" Steckschlüssel- / und Schraubendreher-Satz

811.0105

Detaillierte Auflistung der Werkzeuge, siehe Seite 134



3/8" + 1/2" Steckschlüssel-Satz

811.0101

Detaillierte Auflistung der Werkzeuge, siehe Seite 152



Schraubenschlüssel-Satz

811.1040

Detaillierte Auflistung der Werkzeuge, siehe Seite 203



Zangen-Satz

811.0012

Detaillierte Auflistung der Werkzeuge, siehe Seite 219



Hammer- / Meißel- / und Feilen-Satz

811.0021

Detaillierte Auflistung der Werkzeuge, siehe Seite 222



P 10

P 15

P 20

P 25

P 30

P 35

P 40

P 45

Einzel-Einlagen

Einzelteile

Zubehör

P35 Werkstattwagen

mit 549 Werkzeugen für 12 Schubladen

835.12549



PAKETPREIS!
10 x M, 2 x S
549 Teile
5.179,90 EUR
835.12549



Schraubendreher-Satz

811.0024

Detaillierte Auflistung der Werkzeuge, siehe Seite 186

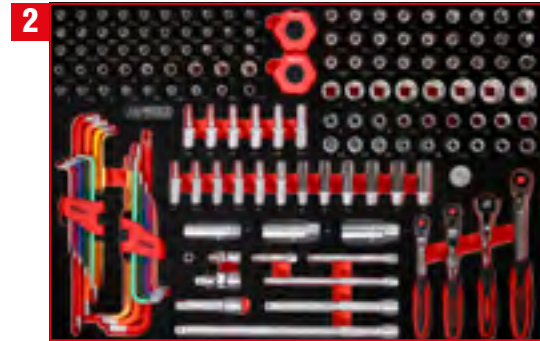

1/4" + 3/8" Steckschlüssel-Satz

811.0156

Detaillierte Auflistung der Werkzeuge, siehe Seite 144

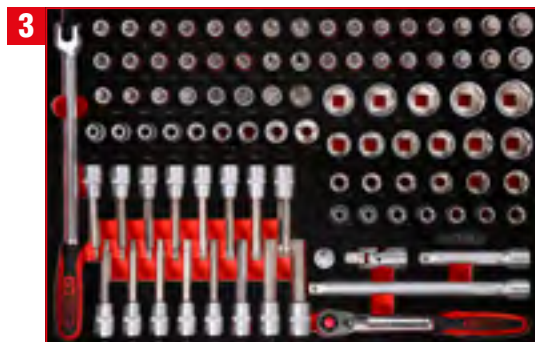

1/2" Steckschlüssel-Satz

811.0095

Detaillierte Auflistung der Werkzeuge, siehe Seite 158



Ringmaulschlüssel-Satz

811.0030

Detaillierte Auflistung der Werkzeuge, siehe Seite 200

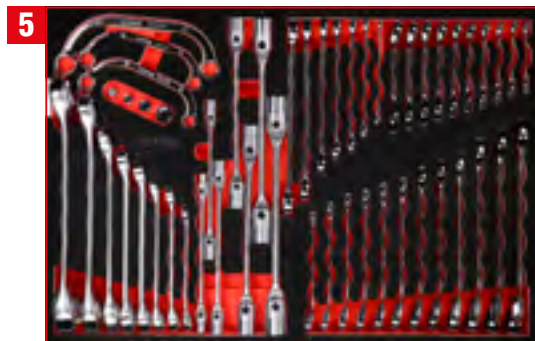

Schraubenschlüssel-Satz

811.0051

Detaillierte Auflistung der Werkzeuge, siehe Seite 212

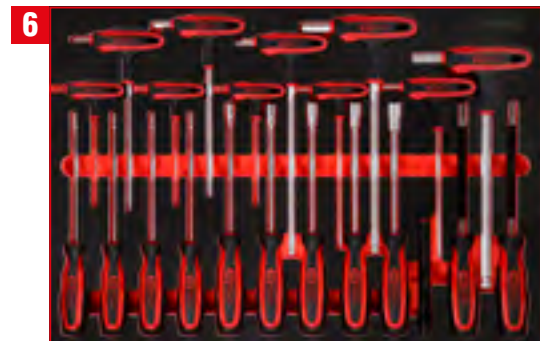

T-Griff- und Schraubendreher-Satz

811.1022

Detaillierte Auflistung der Werkzeuge, siehe Seite 194



ITLG
21

Hammer- / Meißel- / und Feilen-Satz

811.0021

Detaillierte Auflistung der Werkzeuge, siehe Seite 222

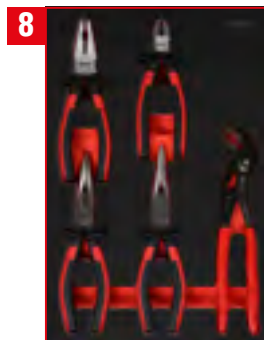

ITLG
5

Zangen-Satz

812.0005

Detaillierte Auflistung der Werkzeuge, siehe Seite 181



ITLG
7

Zangen-Satz

812.0007

Detaillierte Auflistung der Werkzeuge, siehe Seite 290

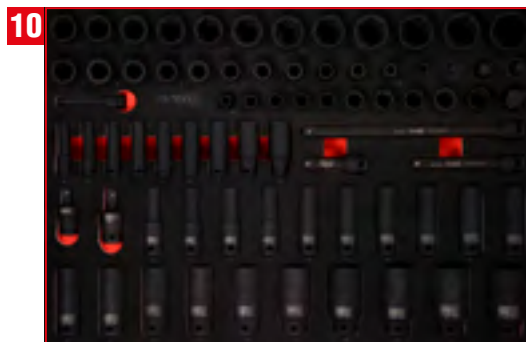

ITLG
73

3/8" + 1/2" Kraft-Steckschlüssel-Satz

811.0073

Detaillierte Auflistung der Werkzeuge, siehe Seite 182



ITLG
32

3/4" Steckschlüssel-Satz

811.0032

Detaillierte Auflistung der Werkzeuge, siehe Seite 178

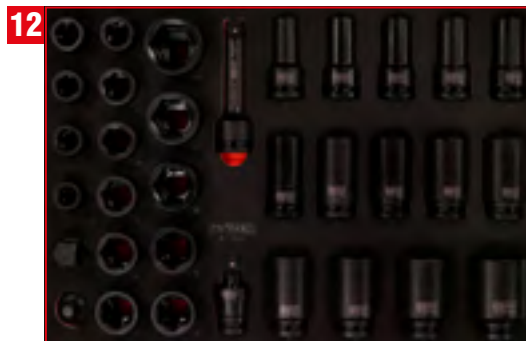

ITLG
33

3/4" Kraft-Stecknuss-Satz

811.1033

Detaillierte Auflistung der Werkzeuge, siehe Seite 185

P45 Werkstattwagen

mit 706 Werkzeugen für 7 Schubladen

845.9706



6 7 8 9



1 2 3 4 5



PAKETPREIS!

**4 x M, 5 x XL
706 Teile**

6.999,90

845.9706
EUR

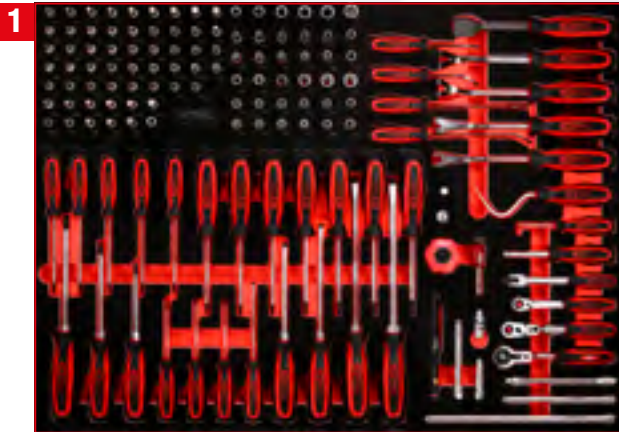

1/4" Steckschlüssel- / und Schraubendreher-Satz



821.0142

Detaillierte Auflistung der Werkzeuge, siehe Seite 276

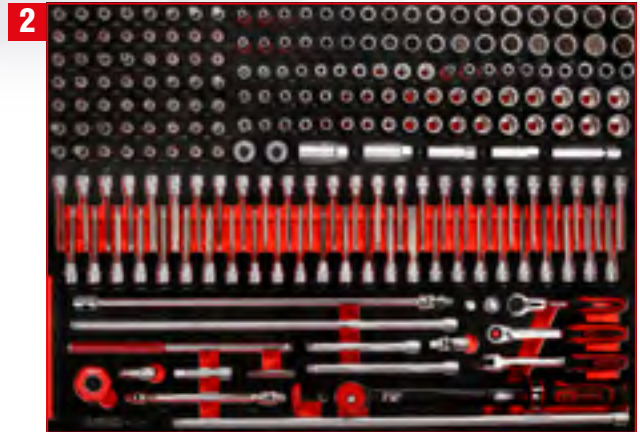

3/8" Steckschlüssel-Satz



821.0221

Detaillierte Auflistung der Werkzeuge, siehe Seite 278



1/2" Steckschlüssel-Satz



821.0149

Detaillierte Auflistung der Werkzeuge, siehe Seite 280



Schraubenschlüssel-Satz



821.0076

Detaillierte Auflistung der Werkzeuge, siehe Seite 286



Zangen-Satz



821.0034

Detaillierte Auflistung der Werkzeuge, siehe Seite 288

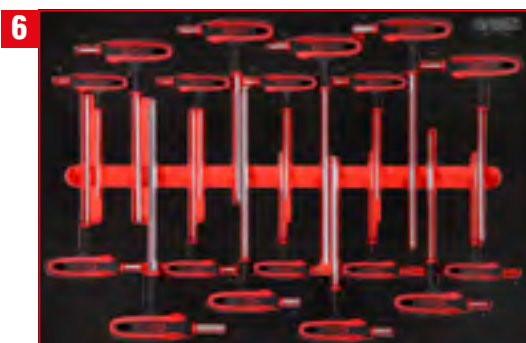

T-Griff-Winkelstiftschlüssel-Satz



811.1018

Detaillierte Auflistung der Werkzeuge, siehe Seite 195

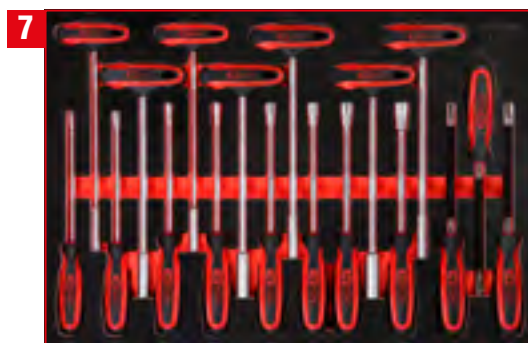

T-Griff-Winkelstiftschlüssel-Satz



811.2018

Detaillierte Auflistung der Werkzeuge, siehe Seite 193



Messwerkzeuge- / und Feilen-Satz



811.0028

Detaillierte Auflistung der Werkzeuge, siehe Seite 234



Hammer- / und Meißel-Satz



811.0020

Detaillierte Auflistung der Werkzeuge, siehe Seite 221

P45 Werkstattwagen

mit 950 Werkzeugen für 13 Schubladen [1 | 2]

845.14950



1 2 3 4 5



6 7 8 9 10 11 12 13 14



PAKETPREIS!

**5 x XL, 9 x M
950 Teile**

8.199,⁹⁰ EUR

845.14950

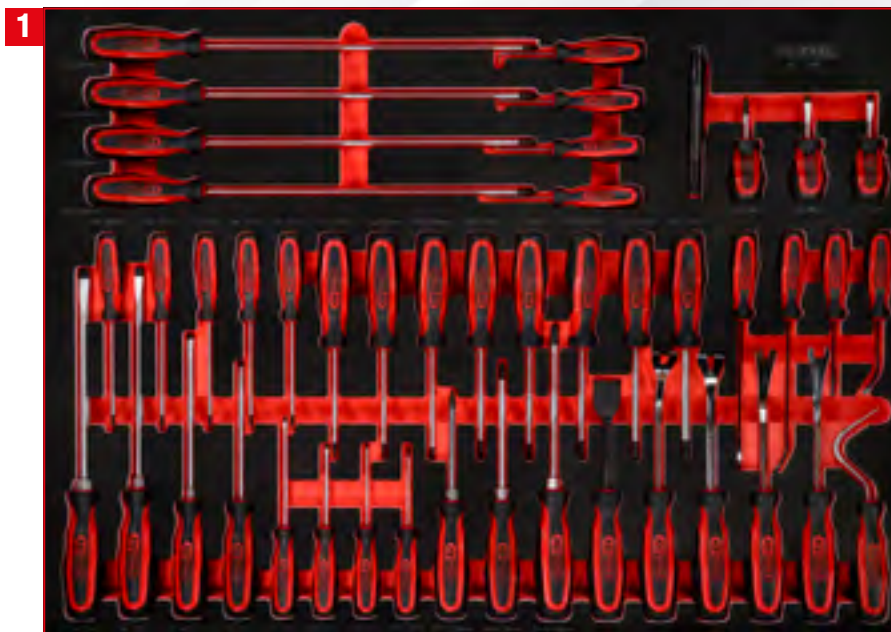

Schraubendreher-Satz

821.0046

Detaillierte Auflistung der Werkzeuge, siehe Seite 282

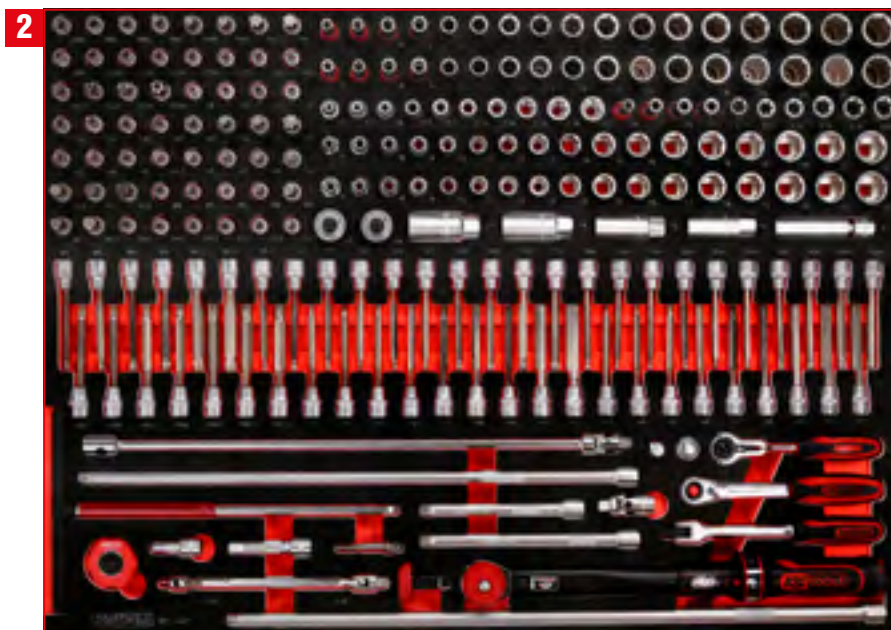

3/8" Steckschlüssel-Satz

821.0221

Detaillierte Auflistung der Werkzeuge, siehe Seite 278



TLG
149

1/2" Steckschlüssel-Satz

821.0149

Detaillierte Auflistung der Werkzeuge, siehe Seite 280



TLG
76

Schraubenschlüssel-Satz

821.0076

Detaillierte Auflistung der Werkzeuge, siehe Seite 286



TLG
34

Zangen-Satz

821.0034

Detaillierte Auflistung der Werkzeuge, siehe Seite 288

P 10

P 15

P 20

P 25

P 30

P 35

P 40

P 45

Einzel-Einlagen

Einzelteile

Zubehör

P45 Werkstattwagen

mit 950 Werkzeugen für 13 Schubladen [2 | 2]

845.14950



TLG
950

XL

- 1
- 2
- 3
- 4
- 5

M

- 6
- 7
- 8
- 9
- 10
- 11
- 12
- 13
- 14

PAKETPREIS!

**5 x XL, 9 x M
950 Teile**

8.199,90

845.14950



1/2" Kraft-Stecknuss-Satz

TLG
39

811.0039

Detaillierte Auflistung der Werkzeuge, siehe Seite 184



Schraubendreher- / und Haken-Satz

TLG
19

811.1019

Detaillierte Auflistung der Werkzeuge, siehe Seite 191



Hammer- / und Meißel-Satz

TLG
20

811.0020

Detaillierte Auflistung der Werkzeuge, siehe Seite 221



1/4" Steckschlüssel-Satz

TLG
169

811.0169

Detaillierte Auflistung der Werkzeuge, siehe Seite 136



10 1/2" Bit-Stecknuss-Satz



811.1064

Detaillierte Auflistung der Werkzeuge, siehe Seite 164



11 Schraubenschlüssel-Satz



811.0049

Detaillierte Auflistung der Werkzeuge, siehe Seite 208

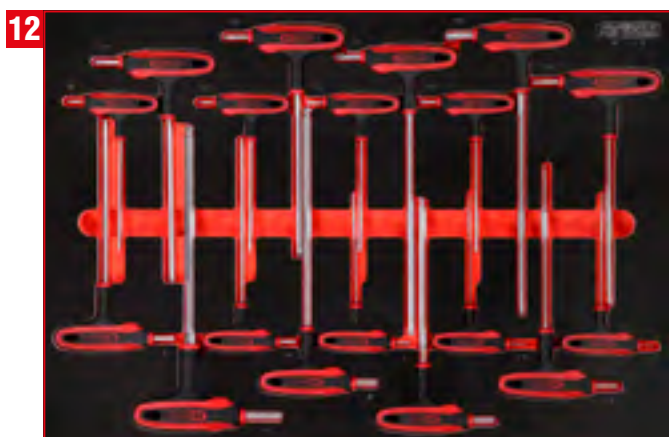

12 T-Griff-Winkelstiftschlüssel-Satz



811.1018

Detaillierte Auflistung der Werkzeuge, siehe Seite 195



13 T-Griff-Winkelstiftschlüssel-Satz



811.2018

Detaillierte Auflistung der Werkzeuge, siehe Seite 193



14 Messwerkzeuge- / und Feilen-Satz



811.0028

Detaillierte Auflistung der Werkzeuge, siehe Seite 234

SCHUBLADENDENKEN DER ERFOLGREICHEN ART

S, M, L, XL: vier Größen
für mehr Übersicht

ÜBER 100 VORKONFEKTIONIERTE
WERKZEUGEINLAGEN

Nahezu unendliche
Kombinationsmöglichkeiten

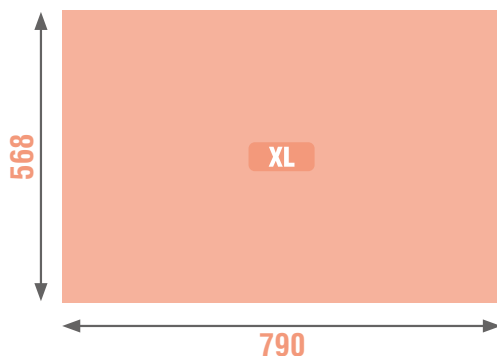
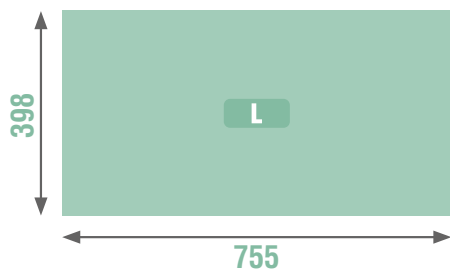
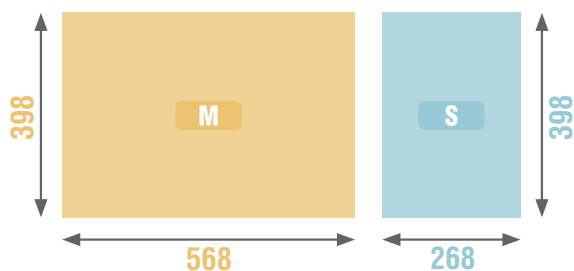

Übersicht Einzel-Einlagen

1/2" Bit-Stecknuss-Satz	162-167
1/2" Steckschlüssel-Satz	154-159, 244-251, 280
1/2" Steckschlüssel- / und Bit-Stecknuss-Satz	160
1/2" Kraft-Stecknuss-Satz	184
1/4" Steckschlüssel-Satz	136
1/4" + 1/2" Steckschlüssel-Satz	146-149
1/4" + 3/8" Steckschlüssel-Satz	138-145, 238-240
1/4" + 3/8" + 1/2" Steckschlüssel-Satz	168-177, 252
1/4" Steckschlüssel- / und Schraubendreher-Satz	134, 236, 276
3/4" Steckschlüssel-Satz	178
3/4" Kraft-Stecknuss-Satz	185
3/8" Steckschlüssel-Satz	150, 242, 278
3/8" + 1/2" Steckschlüssel-Satz	152
3/8" + 1/2" Kraft-Steckschlüssel-Satz	182
Hammer- / Meißel- / und Messwerkzeug-Satz	271
Hammer- / Meißel- / und Kraft-Stecknuss-Satz	272
Hammer- / und Meißel-Satz	221, 224, 230
Hammer- / Meißel- / und Feilen-Satz	222
Messwerkzeuge- / und Feilen-Satz	234
Öl- / und Reifendienst-Satz	232
Ringmaulschlüssel-Satz	200
Schraubendreher-Satz	186-190, 192, 254-255, 282
Schraubendreher- / und Haken-Satz	191
Schraubendreher- / und Feilen-Satz	256
Schraubendreher- / und Zangen-Satz	227
Schraubenschlüssel- / und Kraft-Stecknuss-Satz	180
Schraubenschlüssel-Satz	201-215, 218, 286, 260-269
T-Griff-Winkelstiftschlüssel-Satz	193, 195
T-Griff- und Schraubendreher-Satz	194
T-Griff-Winkelstiftschlüssel- / und Zangen-Satz	257
T-Griff-Winkelstiftschlüssel- / und Feilen-Satz	258
Zangen-Satz	219, 288-291
Zangen- / Hammer- / und Meißel-Satz	220, 223, 225, 228
Zangen- / und Feilen-Satz	226
Zangen- / und Messwerkzeug-Satz	273-274
Zangen- / und Winkelstiftschlüssel-Satz	196

XL



Schraubenschlüssel-Satz Seite 276

L



3/8" Steckschlüssel-Satz Seite 236

M

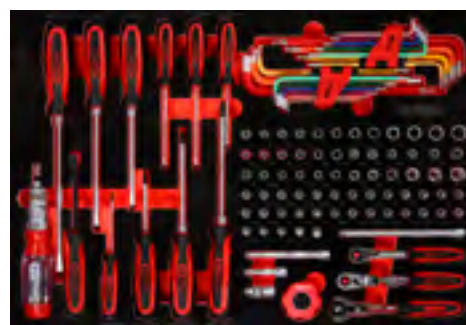

1/4" Steckschlüssel- / und Schraubendreher-Satz Seite 134



P 10

P 15

P 20

P 25

P 30

P 35

P 40

P 45

Einzel-Einlagen

Einzelteile

Zubehör

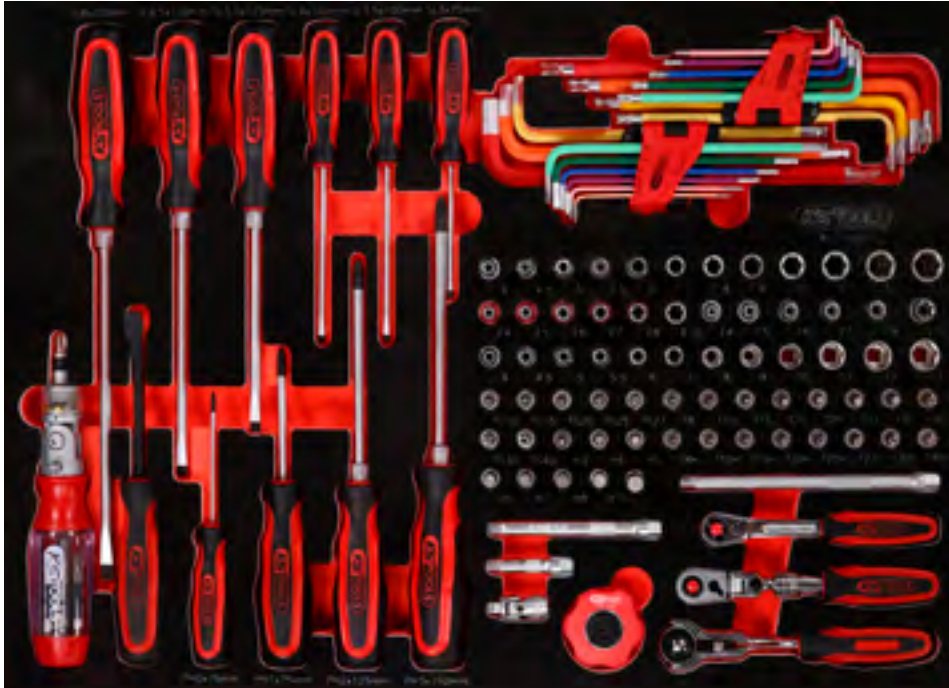
M 1/4" Steckschlüssel- / und Schraubendreher-Satz

319,90

EUR

568 x 398

P10

P10TC

P15

P20

P30

P35

P45

Pos.	Code	Bezeichnung	Teilligkeit	Pos.	Code	Bezeichnung	Teilligkeit	Pos.	Code	Bezeichnung	Teilligkeit
1	159.1011	ERGOTORQUEplus Schlitz-Schraubendreher, 8 mm, 315 mm lang	1	13	151.4420	Kugelpf-Innensechskant-Winkelstiftschlüssel-Satz, extra lang, 9-tlg	9	30	917.2404	1/4" Torx-E-Stecknuss, lang, E7	1
2	159.1009	ERGOTORQUEplus Schlitz-Schraubendreher, 6,5 mm, 255 mm lang	1	14	151.4530	Kugelpf-Torx-Winkelstiftschlüssel-Satz, extra lang und 108° abgewinkelt, 9-tlg	9	31	917.2405	1/4" Torx-E-Stecknuss, lang, E8	1
3	159.1006	ERGOTORQUEplus Schlitz-Schraubendreher, 5,5 mm, 230 mm lang	1	15	917.1525	1/4" Sechskant-Stecknuss, lang, 4 mm	1	32	917.2406	1/4" Torx-E-Stecknuss, lang, E10	1
4	159.1004	ERGOTORQUEplus Schlitz-Schraubendreher, 4 mm, 180 mm lang	1	16	917.1526	1/4" Sechskant-Stecknuss, lang, 4,5 mm	1	33	911.4313	1/4" Torx-E-Stecknuss, E4	1
5	159.1112	ERGOTORQUEplus Schlitz-Schraubendreher, 3,5 mm, 180 mm lang	1	17	917.1527	1/4" Sechskant-Stecknuss, lang, 5 mm	1	34	911.4314	1/4" Torx-E-Stecknuss, E5	1
6	159.1002	ERGOTORQUEplus Schlitz-Schraubendreher, 3 mm, 155 mm lang	1	18	917.1528	1/4" Sechskant-Stecknuss, lang, 5,5 mm	1	35	911.4315	1/4" Torx-E-Stecknuss, E6	1
7	911.2470	1/4" Ratschen-Bit-Schraubendreher, 190 mm	1	19	917.1426	1/4" Sechskant-Stecknuss, lang, 6 mm	1	36	911.4316	1/4" Torx-E-Stecknuss, E7	1
8	911.8101	Hebeleisen, 11 x 115 mm	1	20	917.1427	1/4" Sechskant-Stecknuss, lang, 7 mm	1	37	911.4317	1/4" Torx-E-Stecknuss, E8	1
9	159.1027	ERGOTORQUEplus Schraubendreher, PH0, 155 mm	1	21	917.1428	1/4" Sechskant-Stecknuss, lang, 8 mm	1	38	911.4332	1/4" Torx-E-Stecknuss, E10	1
10	159.1020	ERGOTORQUEplus Schraubendreher, PH1, 180 mm	1	22	917.1429	1/4" Sechskant-Stecknuss, lang, 9 mm	1	39	917.1404	1/4" Sechskant-Stecknuss, 4 mm	1
11	159.1022	ERGOTORQUEplus Schraubendreher, PH2, 230 mm	1	23	917.1430	1/4" Sechskant-Stecknuss, lang, 10 mm	1	40	917.14045	1/4" Sechskant-Stecknuss, 4,5 mm	1
12	159.1024	ERGOTORQUEplus Schraubendreher, PH3, 265 mm	1	24	917.1431	1/4" Sechskant-Stecknuss, lang, 11 mm	1	41	917.1405	1/4" Sechskant-Stecknuss, 5 mm	1
				25	917.1432	1/4" Sechskant-Stecknuss, lang, 12 mm	1	42	917.14055	1/4" Sechskant-Stecknuss, 5,5 mm	1
				26	917.1433	1/4" Sechskant-Stecknuss, lang, 13 mm	1	43	917.1406	1/4" Sechskant-Stecknuss, 6 mm	1
				27	917.2401	1/4" Torx-E-Stecknuss, lang, E4	1	44	917.1407	1/4" Sechskant-Stecknuss, 7 mm	1
				28	917.2402	1/4" Torx-E-Stecknuss, lang, E5	1	45	917.1408	1/4" Sechskant-Stecknuss, 8 mm	1
				29	917.2403	1/4" Torx-E-Stecknuss, lang, E6	1	46	917.1409	1/4" Sechskant-Stecknuss, 9 mm	1
								47	917.1410	1/4" Sechskant-Stecknuss, 10 mm	1
								48	917.1411	1/4" Sechskant-Stecknuss, 11 mm	1

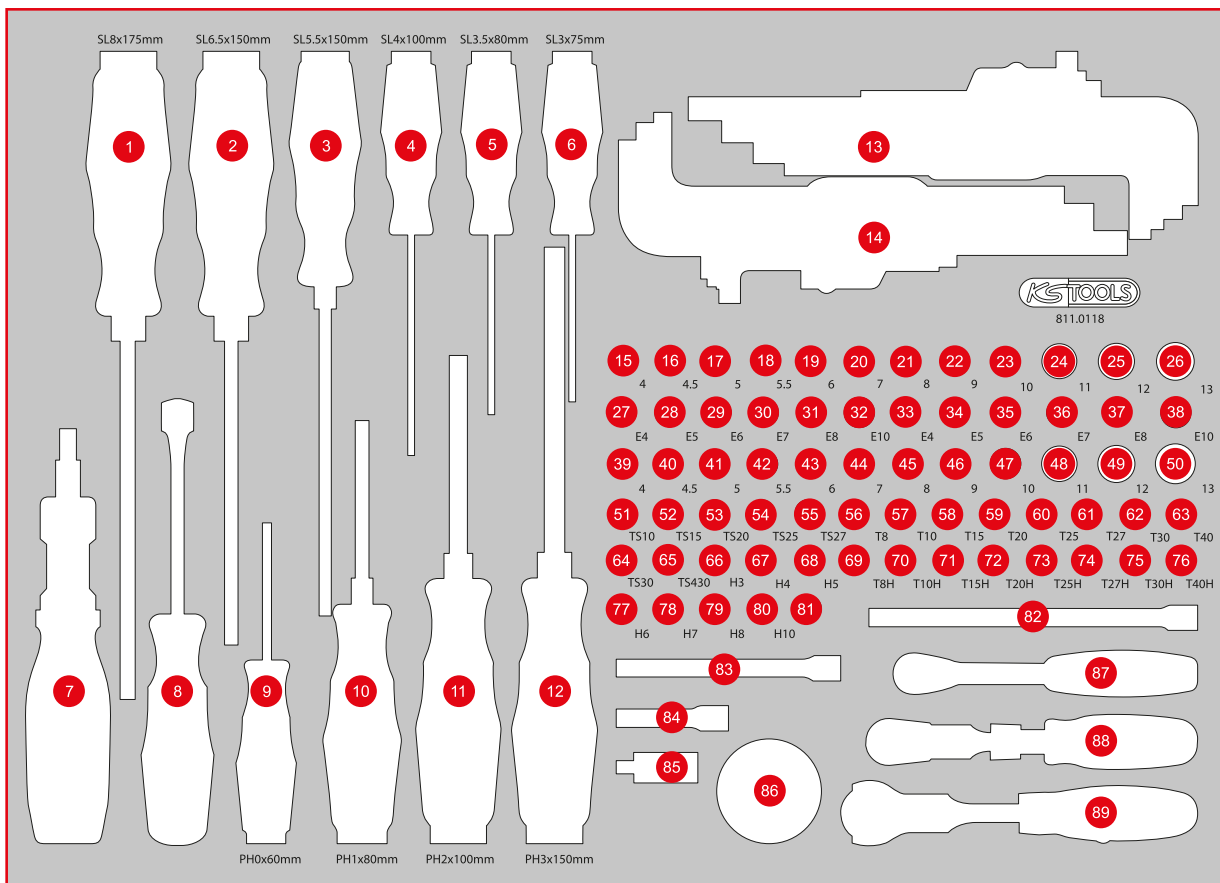

Pos.	Code	Bezeichnung	Teilligkeit	Pos.	Code	Bezeichnung	Teilligkeit	Pos.	Code	Bezeichnung	Teilligkeit
49	917.1412	1/4" Sechskant-Stecknuss, 12 mm	1	64	911.1706	1/4" Bit-Stecknuss, Fünfstern mit Stirnlochbohrung, TS30	1	76	911.1468	1/4" Bit-Stecknuss Torx mit Stirnlochbohrung, TB40	1
50	917.1413	1/4" Sechskant-Stecknuss, 13 mm	1	65	911.1707	1/4" Bit-Stecknuss, Fünfstern mit Stirnlochbohrung, TS40	1	77	911.1439	1/4" Bit-Stecknuss Innensechskant, 6 mm	1
51	911.1701	1/4" Bit-Stecknuss, Fünfstern mit Stirnlochbohrung, TS10	1	66	911.1436	1/4" Bit-Stecknuss Innensechskant, 3 mm	1	78	911.1440	1/4" Bit-Stecknuss Innensechskant, 7 mm	1
52	911.1702	1/4" Bit-Stecknuss, Fünfstern mit Stirnlochbohrung, TS15	1	67	911.1437	1/4" Bit-Stecknuss Innensechskant, 4 mm	1	79	911.1441	1/4" Bit-Stecknuss Innensechskant, 8 mm	1
53	911.1703	1/4" Bit-Stecknuss, Fünfstern mit Stirnlochbohrung, TS20	1	68	911.1438	1/4" Bit-Stecknuss Innensechskant, 5 mm	1	80	917.1452	1/4" Bit-Stecknuss Innensechskant, 10 mm	1
54	911.1704	1/4" Bit-Stecknuss, Fünfstern mit Stirnlochbohrung, TS25	1	69	911.1461	1/4" Bit-Stecknuss Torx mit Stirnlochbohrung, TB8	1	81	911.0101	1/4" Stecknuss mit Magnet	1
55	911.1705	1/4" Bit-Stecknuss, Fünfstern mit Stirnlochbohrung, TS27	1	70	911.1462	1/4" Bit-Stecknuss Torx mit Stirnlochbohrung, TB10	1	82	911.1451	1/4" Verlängerung mit Antriebssechskant, 150 mm	1
56	911.1448	1/4" Bit-Stecknuss Torx, T8	1	71	911.1463	1/4" Bit-Stecknuss Torx mit Stirnlochbohrung, TB15	1	83	911.1424	1/4" Verlängerung mit Antriebssechskant, 100 mm	1
57	911.1442	1/4" Bit-Stecknuss Torx, T10	1	72	911.1464	1/4" Bit-Stecknuss Torx mit Stirnlochbohrung, TB20	1	84	911.1423	1/4" Verlängerung mit Antriebssechskant, 50 mm	1
58	911.1443	1/4" Bit-Stecknuss Torx, T15	1	73	911.1465	1/4" Bit-Stecknuss Torx mit Stirnlochbohrung, TB25	1	85	911.1450	1/4" Kardangelenck	1
59	911.1444	1/4" Bit-Stecknuss Torx, T20	1	74	911.1466	1/4" Bit-Stecknuss Torx mit Stirnlochbohrung, TB27	1	86	914.1410	1/4" Mini-Hand-Umschaltknarre, 72 Zahn	1
60	911.1445	1/4" Bit-Stecknuss Torx, T25	1	75	911.1467	1/4" Bit-Stecknuss Torx mit Stirnlochbohrung, TB30	1	87	920.1490	1/4" SlimPOWER Umschaltknarre, 72 Zahn	1
61	911.1449	1/4" Bit-Stecknuss Torx, T27	1					88	914.1420	1/4" SlimPOWER Teleskop-Gelenk-Umschaltknarre, 72 Zahn	1
62	911.1446	1/4" Bit-Stecknuss Torx, T30	1					89	914.1405	1/4" MODIFI x Mini-T-Griff-Schwenkkopf-Knarre, 72 Zahn	1
63	911.1447	1/4" Bit-Stecknuss Torx, T40	1								

M 1/4" Steckschlüssel-Satz



559,90
EUR



568 x 398



P10



P10TC



P15



P20



P30



P35



P45

Pos.	Code	Bezeichnung	Teilligkeit
1	918.2414	1/4" TX-E-Gelenk-Stecknuss, E5	1
2	918.2415	1/4" TX-E-Gelenk-Stecknuss, E6	1
3	918.2416	1/4" TX-E-Gelenk-Stecknuss, E7	1
4	918.2417	1/4" TX-E-Gelenk-Stecknuss, E8	1
5	917.2401	1/4 CLASSIC TX-E-Stecknuss, lang, E4	1
6	917.2402	1/4 CLASSIC TX-E-Stecknuss, lang, E5	1
7	917.2403	1/4 CLASSIC TX-E-Stecknuss, lang, E6	1
8	917.2404	1/4 CLASSIC TX-E-Stecknuss, lang, E7	1
9	917.2405	1/4 CLASSIC TX-E-Stecknuss, lang, E8	1
10	917.2406	1/4 CLASSIC TX-E-Stecknuss, lang, E10	1
11	917.1525	1/4" 6kant-Stecknuss, lang, 4 mm	1
12	917.1526	1/4" 6kant-Stecknuss, lang, 4,5 mm	1
13	917.1527	1/4" 6kant-Stecknuss, lang, 5 mm	1
14	917.1528	1/4" 6kant-Stecknuss, lang, 5,5 mm	1
15	917.1426	1/4" 6kant-Stecknuss, lang, 6 mm	1
16	917.1427	1/4" 6kant-Stecknuss, lang, 7 mm	1
17	917.1428	1/4" 6kant-Stecknuss, lang, 8 mm	1
18	917.1429	1/4" 6kant-Stecknuss, lang, 9 mm	1
19	917.1430	1/4" 6kant-Stecknuss, lang, 10 mm	1
20	917.1431	1/4" 6kant-Stecknuss, lang, 11 mm	1
21	917.1432	1/4" 6kant-Stecknuss, lang, 12 mm	1
22	917.1433	1/4" 6kant-Stecknuss, lang, 13 mm	1
23	917.2421	1/4" 6kant-Stecknuss m. Gelenk, 6 mm	1
24	917.2422	1/4" 6kant-Stecknuss m. Gelenk, 7 mm	1
25	917.2423	1/4" 6kant-Stecknuss m. Gelenk, 8 mm	1
26	917.2424	1/4" 6kant-Stecknuss m. Gelenk, 9 mm	1
27	917.2425	1/4" 6kant-Stecknuss m. Gelenk, 10 mm	1
28	917.2426	1/4" 6kant-Stecknuss m. Gelenk, 11 mm	1
29	917.2427	1/4" 6kant-Stecknuss m. Gelenk, 12 mm	1
30	917.2428	1/4" 6kant-Stecknuss m. Gelenk, 13 mm	1
31	917.1604	1/4" 12kant-Stecknuss, lang, 4 mm	1

Pos.	Code	Bezeichnung	Teilligkeit
32	917.16045	1/4" 12kant-Stecknuss, lang, 4,5 mm	1
33	917.1605	1/4" 12kant-Stecknuss, lang, 5 mm	1
34	917.16055	1/4" 12kant-Stecknuss, lang, 5,5 mm	1
35	917.1606	1/4" 12kant-Stecknuss, lang, 6 mm	1
36	917.1607	1/4" 12kant-Stecknuss, lang, 7 mm	1
37	917.1608	1/4" 12kant-Stecknuss, lang, 8 mm	1
38	917.1609	1/4" 12kant-Stecknuss, lang, 9 mm	1
39	917.1610	1/4" 12kant-Stecknuss, lang, 10 mm	1
40	917.1611	1/4" 12kant-Stecknuss, lang, 11 mm	1
41	917.1612	1/4" 12kant-Stecknuss, lang, 12 mm	1
42	917.1613	1/4" 12kant-Stecknuss, lang, 13 mm	1
43	911.4407	1/4" Bit-Stecknuss f. TX-Schrauben, T6	1
44	911.4362	1/4" Bit-Stecknuss für TX-Schrauben, T7	1
45	911.1448	1/4" Bit-Stecknuss TX, T8	1
46	911.1478	1/4" Bit-Stecknuss TX, T9	1
47	911.1442	1/4" Bit-Stecknuss TX, T10	1
48	911.1443	1/4" Bit-Stecknuss TX, T15	1
49	911.1444	1/4" Bit-Stecknuss TX, T20	1
50	911.1445	1/4" Bit-Stecknuss TX, T25	1
51	911.1449	1/4" Bit-Stecknuss TX, T27	1
52	911.1446	1/4" Bit-Stecknuss TX, T30	1
53	911.1447	1/4" Bit-Stecknuss TX, T40	1
54	917.1578	1/4" Bit-Stecknuss, Fünfsterne mit Stirnlochbohrung, TS8	1
55	911.1701	1/4" Bit-Stecknuss 5sterne m. Bohrung, TS10	1
56	911.1702	1/4" Bit-Stecknuss 5sterne m. Bohrung, TS15	1
57	911.1703	1/4" Bit-Stecknuss 5sterne m. Bohrung, TS20	1
58	911.1704	1/4" Bit-Stecknuss 5sterne m. Bohrung, TS25	1
59	911.1705	1/4" Bit-Stecknuss 5sterne m. Bohrung, TS27	1
60	911.1706	1/4" Bit-Stecknuss 5sterne m. Bohrung, TS30	1
61	911.1707	1/4" Bit-Stecknuss 5sterne m. Bohrung, TS40	1

Pos.	Code	Bezeichnung	Teilligkeit
62	911.1708	1/4" Bit-Stecknuss 5sterne m. Bohrung, TS45	1
63	911.1709	1/4" Bit-Stecknuss 5sterne m. Bohrung, TS50	1
64	911.3772	1/4" Bit-Stecknuss für TX-Schrauben, mit Kugelkopf, T15	1
65	911.3773	1/4" Bit-Stecknuss für TX-Schrauben, mit Kugelkopf, T20	1
66	911.3774	1/4" Bit-Stecknuss für TX-Schrauben, mit Kugelkopf, T25	1
67	911.3775	1/4" Bit-Stecknuss für TX-Schrauben, mit Kugelkopf, T27	1
68	911.3776	1/4" Bit-Stecknuss für TX-Schrauben, mit Kugelkopf, T30	1
69	911.3777	1/4" Bit-Stecknuss für TX-Schrauben, mit Kugelkopf, T40	1
70	917.1456	1/4" Bit-Stecknuss TX m. Bohrung, TB6	1
71	917.1457	1/4" Bit-Stecknuss TX m. Bohrung, TB7	1
72	911.1461	1/4" Bit-Stecknuss TX m. Bohrung, TB8	1
73	911.1485	1/4" Bit-Stecknuss TX m. Bohrung, TB9	1
74	911.1462	1/4" Bit-Stecknuss TX m. Bohrung, TB10	1
75	911.1463	1/4" Bit-Stecknuss TX m. Bohrung, TB15	1
76	911.1464	1/4" Bit-Stecknuss TX m. Bohrung, TB20	1
77	911.1465	1/4" Bit-Stecknuss TX m. Bohrung, TB25	1
78	911.1466	1/4" Bit-Stecknuss TX m. Bohrung, TB27	1
79	911.1467	1/4" Bit-Stecknuss TX m. Bohrung, TB30	1
80	911.1468	1/4" Bit-Stecknuss TX m. Bohrung, TB40	1
81	911.1482	1/4" Bit-Stecknuss, PH0	1
82	911.1415	1/4" Bit-Stecknuss, PH1	1
83	911.1416	1/4" Bit-Stecknuss, PH2	1
84	911.1417	1/4" Bit-Stecknuss, PH3	1
85	911.1436	1/4" Bit-Stecknuss Innen6kant, 3 mm	1
86	911.1437	1/4" Bit-Stecknuss Innen6kant, 4 mm	1
87	911.1438	1/4" Bit-Stecknuss Innen6kant, 5 mm	1
88	911.14385	1/4" Bit-Stecknuss Innen6kant, 5,5 mm	1

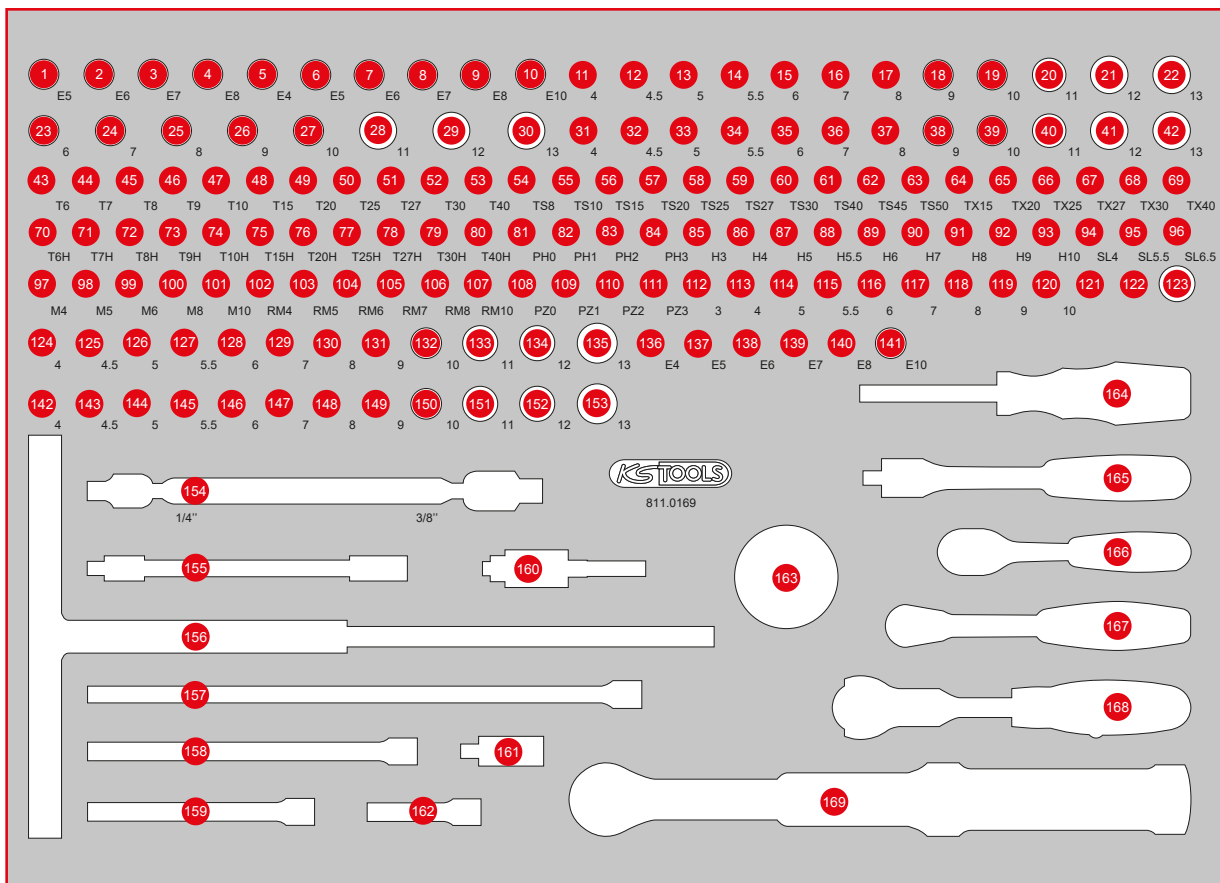

Pos.	Code	Bezeichnung	Teiligkeit	Pos.	Code	Bezeichnung	Teiligkeit	Pos.	Code	Bezeichnung	Teiligkeit
89	911.1439	1/4" Bit-Stecknuss Innen6kant, 6 mm	1	116	917.2446	1/4" Bit-Stecknuss Innen6kant m. Kugelkopf, 6 mm	1	143	917.1462	1/4" 12kant-Stecknuss, 4,5 mm	1
90	911.1440	1/4" Bit-Stecknuss Innen6kant, 7 mm	1	117	917.2447	1/4" Bit-Stecknuss Innen6kant m. Kugelkopf, 7 mm	1	144	917.1463	1/4" 12kant-Stecknuss, 5 mm	1
91	911.1441	1/4" Bit-Stecknuss Innen6kant, 8 mm	1	118	917.2448	1/4" Bit-Stecknuss Innen6kant m. Kugelkopf, 8 mm	1	145	917.1464	1/4" 12kant-Stecknuss, 5,5 mm	1
92	917.1454	1/4" Bit-Stecknuss Innen6kant, 9 mm	1	119	917.2449	1/4" Bit-Stecknuss Innen6kant m. Kugelkopf, 9 mm	1	146	917.1465	1/4" 12kant-Stecknuss, 6 mm	1
93	917.1452	1/4" Bit-Stecknuss f. Innen6kant-Schrauben, 10 mm	1	120	917.2450	1/4" Bit-Stecknuss Innen6kant m. Kugelkopf, 10 mm	1	147	917.1466	1/4" 12kant-Stecknuss, 7 mm	1
94	911.1418	1/4" Bit-Stecknuss Schlitz, 4 mm	1	121	911.0101	1/4" Stecknuss mit Magnet	1	148	917.1467	1/4" 12kant-Stecknuss, 8 mm	1
95	911.1419	1/4" Bit-Stecknuss Schlitz, 5,5 mm	1	122	911.1494	1/4" Vergrößerungsadapter, 1/4" F x 3/8" M	1	149	917.1468	1/4" 12kant-Stecknuss, 9 mm	1
96	917.1421	1/4" Bit-Stecknuss Schlitz, 6,5 mm	1	123	911.3897	3/8" Reduzieradapter, 3/8" F x 1/4" M	1	150	917.1469	1/4" 12kant-Stecknuss, 10 mm	1
97	917.1541	1/4" Bit-Stecknuss XZN, M4	1	124	917.1404	1/4" 6kant-Stecknuss, 4 mm	1	151	917.1470	1/4" 12kant-Stecknuss, 11 mm	1
98	917.1542	1/4" Bit-Stecknuss XZN, M5	1	125	917.14045	1/4" 6kant-Stecknuss, 4,5 mm	1	152	917.1471	1/4" 12kant-Stecknuss, 12 mm	1
99	917.1543	1/4" Bit-Stecknuss XZN, M6	1	126	917.1405	1/4" 6kant-Stecknuss, 5 mm	1	153	917.1472	1/4" 12kant-Stecknuss, 13 mm	1
100	917.1545	1/4" Bit-Stecknuss XZN, M8	1	127	917.14055	1/4" 6kant-Stecknuss, 5,5 mm	1	154	517.0338	Gelenkschlüssel für 1/4" und 3/8", Stecknüsse	1
101	917.1546	1/4" Bit-Stecknuss XZN, M10	1	128	917.1406	1/4" 6kant-Stecknuss, 6 mm	1	155	911.1422	1/4" Flexible Verlängerung, 150 mm	1
102	917.1584	1/4" RIBE Stecknuss M4S	1	129	917.1407	1/4" 6kant-Stecknuss, 7 mm	1	156	911.2369	1/4" T-Griff-Schnelldreher	1
103	917.1585	1/4" RIBE Stecknuss M5S	1	130	917.1408	1/4" 6kant-Stecknuss, 8 mm	1	157	911.1504	1/4" Verlängerung m. Antriebs6kant, 250 mm	1
104	917.1586	1/4" RIBE Stecknuss M6S	1	131	917.1409	1/4" 6kant-Stecknuss, 9 mm	1	158	911.1451	1/4" Verlängerung m. Antriebs6kant, 150 mm	1
105	917.1587	1/4" RIBE Stecknuss M7S	1	132	917.1410	1/4" 6kant-Stecknuss, 10 mm	1	159	911.1424	1/4" Verlängerung m. Antriebs6kant, 100 mm	1
106	917.1588	1/4" RIBE Stecknuss M8S	1	133	917.1411	1/4" 6kant-Stecknuss, 11 mm	1	160	514.1126	2 in 1 Schnellwechsel-Bithalter	1
107	917.1590	1/4" RIBE Stecknuss M10S	1	134	917.1412	1/4" 6kant-Stecknuss, 12 mm	1	161	911.1450	1/4" Kardangelenken	1
108	911.1483	1/4" Bit-Stecknuss, PZ0	1	135	917.1413	1/4" 6kant-Stecknuss, 13 mm	1	162	911.1423	1/4" Verlängerung m. Antriebs6kant, 50 mm	1
109	911.1401	1/4" Bit-Stecknuss, PZ1	1	136	911.4313	1/4" TX-E-Stecknuss, E4	1	163	914.1410	1/4" Handumschaltknarre	1
110	911.1402	1/4" Bit-Stecknuss, PZ2	1	137	911.4314	1/4" TX-E-Stecknuss, E5	1	164	911.1434	1/4" Vierkant-Steckgriff, 150 mm	1
111	911.1403	1/4" Bit-Stecknuss, PZ3	1	138	911.4315	1/4" TX-E-Stecknuss, E6	1	165	917.1488	1/4" Gelenk-Steckgriff	1
112	917.2443	1/4" Bit-Stecknuss Innen6kant m. Kugelkopf, 3 mm	1	139	911.4316	1/4" TX-E-Stecknuss, E7	1	166	911.1510	1/4" Mini-Umschaltknarre, 72 Zahn	1
113	917.2444	1/4" Bit-Stecknuss Innen6kant m. Kugelkopf, 4 mm	1	140	911.4317	1/4" TX-E-Stecknuss, E8	1	167	920.1490	1/4" SLIMPOWER Umschaltknarre, 72 Zahn	1
114	917.2445	1/4" Bit-Stecknuss Innen6kant m. Kugelkopf, 5 mm	1	141	911.4332	1/4" TX-E-Stecknuss, E10	1	168	914.1405	1/4" MODIFIX Mini-T-Griff-Schwenkopf-Knarre	1
115	917.24455	1/4" Bit-Stecknuss Innen6kant m. Kugelkopf, 5,5 mm	1	142	917.1461	1/4" 12kant-Stecknuss, 4 mm	1	169	516.1412	1/4" ERGOprec DrehmoSchlüssel, 5 - 25 Nm, Drehknopf-Umsteck	1

P 10

P 15

P 20

P 25

P 30

P 35

P 40

P 45

M

L

S

XL

Einzelteile

Zubehör

811.0140

M 1/4" + 3/8" Steckschlüssel-Satz

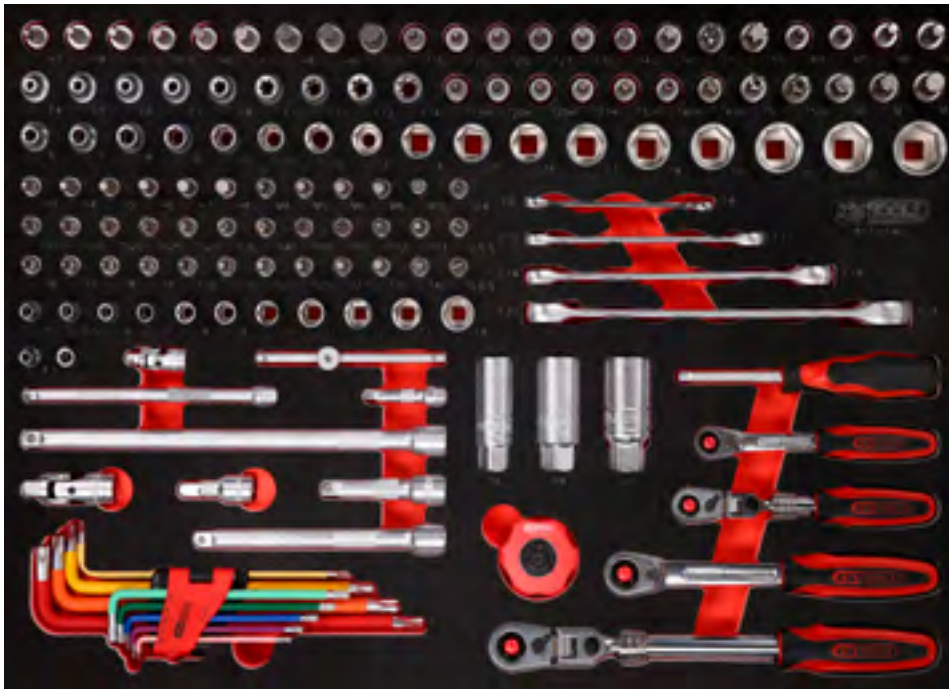

449,90
EUR



568 x 398



Pos.	Code	Bezeichnung	Teiligkeit	Pos.	Code	Bezeichnung	Teiligkeit	Pos.	Code	Bezeichnung	Teiligkeit
1	911.3863	3/8" Bit-Stecknuss Innensechskant, 3 mm	1	27	911.4342	3/8" Torx-E-Stecknuss, E8	1	47	917.3809	3/8" Sechskant-Stecknuss, 9 mm	1
2	911.3864	3/8" Bit-Stecknuss Innensechskant, 4 mm	1	28	911.4318	3/8" Torx-E-Stecknuss, E10	1	48	917.3810	3/8" Sechskant-Stecknuss, 10 mm	1
3	911.3865	3/8" Bit-Stecknuss Innensechskant, 5 mm	1	29	911.4319	3/8" Torx-E-Stecknuss, E11	1	49	917.3811	3/8" Sechskant-Stecknuss, 11 mm	1
4	911.38655	3/8" Bit-Stecknuss Innensechskant, 5,5 mm	1	30	911.4320	3/8" Torx-E-Stecknuss, E12	1	50	917.3812	3/8" Sechskant-Stecknuss, 12 mm	1
5	911.3866	3/8" Bit-Stecknuss Innensechskant, 6 mm	1	31	911.4321	3/8" Torx-E-Stecknuss, E14	1	51	917.3813	3/8" Sechskant-Stecknuss, 13 mm	1
6	911.3867	3/8" Bit-Stecknuss Innensechskant, 7 mm	1	32	911.3961	3/8" Bit-Stecknuss Torx mit Stirnlochbohrung, TB15	1	52	917.3814	3/8" Sechskant-Stecknuss, 14 mm	1
7	911.3868	3/8" Bit-Stecknuss Innensechskant, 8 mm	1	33	911.3962	3/8" Bit-Stecknuss Torx mit Stirnlochbohrung, TB20	1	53	917.3815	3/8" Sechskant-Stecknuss, 15 mm	1
8	917.3969	3/8" Bit-Stecknuss Innensechskant, 9 mm	1	34	911.3963	3/8" Bit-Stecknuss Torx mit Stirnlochbohrung, TB25	1	54	917.3816	3/8" Sechskant-Stecknuss, 16 mm	1
9	917.3857	3/8" Bit-Stecknuss Innensechskant, 10 mm	1	35	911.3964	3/8" Bit-Stecknuss Torx mit Stirnlochbohrung, TB27	1	55	917.3817	3/8" Sechskant-Stecknuss, 17 mm	1
10	911.3869	3/8" Bit-Stecknuss Torx, T15	1	36	911.3965	3/8" Bit-Stecknuss Torx mit Stirnlochbohrung, TB30	1	56	917.3818	3/8" Sechskant-Stecknuss, 18 mm	1
11	911.3870	3/8" Bit-Stecknuss Torx, T20	1	37	911.3966	3/8" Bit-Stecknuss Torx mit Stirnlochbohrung, TB40	1	57	917.3819	3/8" Sechskant-Stecknuss, 19 mm	1
12	911.3871	3/8" Bit-Stecknuss Torx, T25	1	38	911.3967	3/8" Bit-Stecknuss Torx mit Stirnlochbohrung, TB45	1	58	917.3820	3/8" Sechskant-Stecknuss, 20 mm	1
13	911.3872	3/8" Bit-Stecknuss Torx, T27	1	39	911.3968	3/8" Bit-Stecknuss Torx mit Stirnlochbohrung, TB50	1	59	917.3821	3/8" Sechskant-Stecknuss, 21 mm	1
14	911.3873	3/8" Bit-Stecknuss Torx, T30	1	40	911.3969	3/8" Bit-Stecknuss Torx mit Stirnlochbohrung, TB55	1	60	917.3822	3/8" Sechskant-Stecknuss, 22 mm	1
15	911.3874	3/8" Bit-Stecknuss Torx, T40	1	41	917.3901	3/8" Bit-Stecknuss XZN, M9	1	61	911.1436	1/4" Bit-Stecknuss Innensechskant, 3 mm	1
16	911.3885	3/8" Bit-Stecknuss Torx, T45	1	42	911.3920	3/8" Bit-Stecknuss XZN, M10	1	62	911.1437	1/4" Bit-Stecknuss Innensechskant, 4 mm	1
17	911.3884	3/8" Bit-Stecknuss Torx, T50	1	43	917.3903	3/8" Bit-Stecknuss XZN, M12	1	63	911.1438	1/4" Bit-Stecknuss Innensechskant, 5 mm	1
18	911.3888	3/8" Bit-Stecknuss Torx, T55	1	44	917.3806	3/8" Sechskant-Stecknuss, 6 mm	1	64	911.1439	1/4" Bit-Stecknuss Innensechskant, 6 mm	1
19	911.3918	3/8" Bit-Stecknuss XZN, M4	1	45	917.3807	3/8" Sechskant-Stecknuss, 7 mm	1	65	911.1440	1/4" Bit-Stecknuss Innensechskant, 7 mm	1
20	911.3915	3/8" Bit-Stecknuss XZN, M5	1	46	917.3808	3/8" Sechskant-Stecknuss, 8 mm	1	66	911.1441	1/4" Bit-Stecknuss Innensechskant, 8 mm	1
21	911.3916	3/8" Bit-Stecknuss XZN, M6	1					67	917.1541	1/4" Bit-Stecknuss XZN, M4	1
22	911.3917	3/8" Bit-Stecknuss XZN, M8	1					68	917.1542	1/4" Bit-Stecknuss XZN, M5	1
23	911.4338	3/8" Torx-E-Stecknuss, E4	1					69	917.1543	1/4" Bit-Stecknuss XZN, M6	1
24	911.4339	3/8" Torx-E-Stecknuss, E5	1					70	917.1545	1/4" Bit-Stecknuss XZN, M8	1
25	911.4340	3/8" Torx-E-Stecknuss, E6	1					71	917.1546	1/4" Bit-Stecknuss XZN, M10	1
26	911.4341	3/8" Torx-E-Stecknuss, E7	1					72	911.1418	1/4" Bit-Stecknuss Schlitz, 4 mm	1

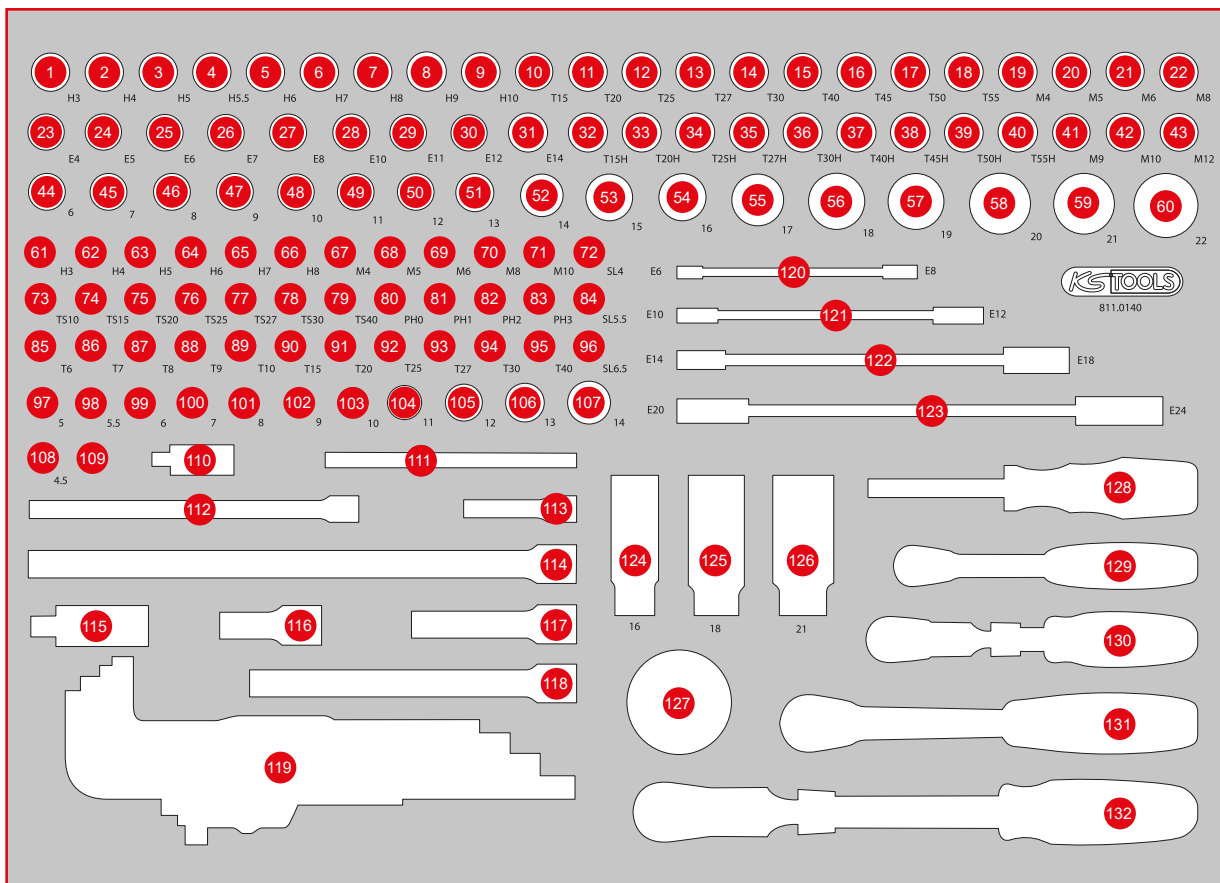

Pos.	Code	Bezeichnung	Teilligkeit	Pos.	Code	Bezeichnung	Teilligkeit	Pos.	Code	Bezeichnung	Teilligkeit
73	911.1701	1/4" Bit-Stecknuss, Fünfstern mit Stirnlochbohrung, TS10	1	94	911.1446	1/4" Bit-Stecknuss Torx, T30	1	119	151.5210	Kugelkopf-Torx-Winkelstiftschlüssel-Satz, extra lang, 9-tlg	9
74	911.1702	1/4" Bit-Stecknuss, Fünfstern mit Stirnlochbohrung, TS15	1	95	911.1447	1/4" Bit-Stecknuss Torx, T40	1	120	911.0371	Torx-E-Doppel-Ringschlüssel, E6 x E8	1
75	911.1703	1/4" Bit-Stecknuss, Fünfstern mit Stirnlochbohrung, TS20	1	96	917.1421	1/4" Bit-Stecknuss Schlitz, 6,5 mm	1	121	911.0373	Torx-E-Doppel-Ringschlüssel, E10 x E12	1
76	911.1704	1/4" Bit-Stecknuss, Fünfstern mit Stirnlochbohrung, TS25	1	97	917.1405	1/4" Sechskant-Stecknuss, 5 mm	1	122	911.0374	Torx-E-Doppel-Ringschlüssel, E14 x E18	1
77	911.1705	1/4" Bit-Stecknuss, Fünfstern mit Stirnlochbohrung, TS27	1	98	917.14055	1/4" Sechskant-Stecknuss, 5,5 mm	1	123	911.0376	Torx-E-Doppel-Ringschlüssel, E20 x E24	1
78	911.1706	1/4" Bit-Stecknuss, Fünfstern mit Stirnlochbohrung, TS30	1	99	917.1406	1/4" Sechskant-Stecknuss, 6 mm	1	124	911.3804	3/8" Zündkerzen-Stecknuss, 16 mm	1
79	911.1707	1/4" Bit-Stecknuss, Fünfstern mit Stirnlochbohrung, TS40	1	100	917.1407	1/4" Sechskant-Stecknuss, 7 mm	1	125	911.3823	3/8" Zündkerzen-Stecknuss, 18 mm	1
80	911.1482	1/4" Bit-Stecknuss, PH0	1	101	917.1408	1/4" Sechskant-Stecknuss, 8 mm	1	126	911.3805	3/8" Zündkerzen-Stecknuss, 21 mm	1
81	911.1415	1/4" Bit-Stecknuss, PH1	1	102	917.1409	1/4" Sechskant-Stecknuss, 9 mm	1	127	914.1410	1/4" Mini-Hand-Umschaltknarre, 72 Zahn	1
82	911.1416	1/4" Bit-Stecknuss, PH2	1	103	917.1410	1/4" Sechskant-Stecknuss, 10 mm	1	128	911.1434	1/4" Vierkant-Schraubendreher, 150 mm	1
83	911.1417	1/4" Bit-Stecknuss, PH3	1	104	917.1411	1/4" Sechskant-Stecknuss, 11 mm	1	129	920.1490	1/4" SlimPOWER Umschaltknarre, 72 Zahn	1
84	911.1419	1/4" Bit-Stecknuss Schlitz, 5,5 mm	1	105	917.1412	1/4" Sechskant-Stecknuss, 12 mm	1	130	914.1420	1/4" SlimPOWER Teleskop-Gelenk-Umschaltknarre, 72 Zahn	1
85	911.4407	1/4" Bit-Stecknuss Torx, T6	1	106	917.1413	1/4" Sechskant-Stecknuss, 13 mm	1	131	920.3890	3/8" SlimPOWER Umschaltknarre, 72 Zahn	1
86	911.4362	1/4" Bit-Stecknuss Torx, T7	1	107	917.1414	1/4" Sechskant-Stecknuss, 14 mm	1	132	914.3820	3/8" SlimPOWER Teleskop-Gelenk-Umschaltknarre, 72 Zahn	1
87	911.1448	1/4" Bit-Stecknuss Torx, T8	1	108	917.14045	1/4" Sechskant-Stecknuss, 4,5 mm	1				
88	911.1478	1/4" Bit-Stecknuss Torx, T9	1	109	911.0101	1/4" Stecknuss mit Magnet	1				
89	911.1442	1/4" Bit-Stecknuss Torx, T10	1	110	911.1450	1/4" Kardangelen	1				
90	911.1443	1/4" Bit-Stecknuss Torx, T15	1	111	911.1425	1/4" T-Griff mit Gleitstück, 110 mm	1				
91	911.1444	1/4" Bit-Stecknuss Torx, T20	1	112	911.1451	1/4" Verlängerung mit Antriebssechskant, 150 mm	1				
92	911.1445	1/4" Bit-Stecknuss Torx, T25	1	113	911.1423	1/4" Verlängerung mit Antriebssechskant, 50 mm	1				
93	911.1449	1/4" Bit-Stecknuss Torx, T27	1	114	911.3803	3/8" Verlängerung mit Rändelung, 250 mm	1				
				115	911.3850	3/8" Kardangelen	1				
				116	911.3852	3/8" Verlängerung mit Rändelung, 45 mm	1				
				117	911.3801	3/8" Verlängerung mit Rändelung, 75 mm	1				
				118	911.3802	3/8" Verlängerung mit Rändelung, 150 mm	1				

811.1142

M 1/4" + 3/8" Steckschlüssel-Satz



419,90
EUR

TLG
142

568 x 398

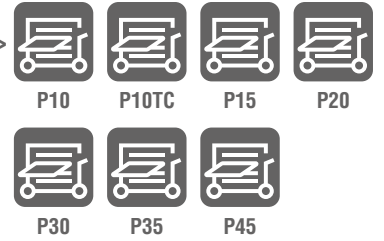

Pos.	Code	Bezeichnung	Teiligkeit	Pos.	Code	Bezeichnung	Teiligkeit	Pos.	Code	Bezeichnung	Teiligkeit
1	917.4807	3/8" Sechskant-Stecknuss, lang, 7 mm	1	26	911.38655	3/8" Bit-Stecknuss Innensechskant, 5,5 mm	1	51	917.3810	3/8" Sechskant-Stecknuss, 10 mm	1
2	917.3828	3/8" Sechskant-Stecknuss, lang, 8 mm	1	27	911.3866	3/8" Bit-Stecknuss Innensechskant, 6 mm	1	52	917.3811	3/8" Sechskant-Stecknuss, 11 mm	1
3	917.3829	3/8" Sechskant-Stecknuss, lang, 9 mm	1	28	911.3867	3/8" Bit-Stecknuss Innensechskant, 7 mm	1	53	917.3812	3/8" Sechskant-Stecknuss, 12 mm	1
4	917.3830	3/8" Sechskant-Stecknuss, lang, 10 mm	1	29	911.3868	3/8" Bit-Stecknuss Innensechskant, 8 mm	1	54	917.3813	3/8" Sechskant-Stecknuss, 13 mm	1
5	917.3831	3/8" Sechskant-Stecknuss, lang, 11 mm	1	30	917.3969	3/8" Bit-Stecknuss Innensechskant, 9 mm	1	55	917.3814	3/8" Sechskant-Stecknuss, 14 mm	1
6	917.3832	3/8" Sechskant-Stecknuss, lang, 12 mm	1	31	917.3857	3/8" Bit-Stecknuss Innensechskant, 10 mm	1	56	917.3815	3/8" Sechskant-Stecknuss, 15 mm	1
7	917.3833	3/8" Sechskant-Stecknuss, lang, 13 mm	1	32	911.3918	3/8" Bit-Stecknuss XZN, M4	1	57	917.3816	3/8" Sechskant-Stecknuss, 16 mm	1
8	917.3834	3/8" Sechskant-Stecknuss, lang, 14 mm	1	33	911.3915	3/8" Bit-Stecknuss XZN, M5	1	58	917.3817	3/8" Sechskant-Stecknuss, 17 mm	1
9	917.3835	3/8" Sechskant-Stecknuss, lang, 15 mm	1	34	911.3916	3/8" Bit-Stecknuss XZN, M6	1	59	917.3818	3/8" Sechskant-Stecknuss, 18 mm	1
10	917.3836	3/8" Sechskant-Stecknuss, lang, 16 mm	1	35	911.3917	3/8" Bit-Stecknuss XZN, M8	1	60	917.3819	3/8" Sechskant-Stecknuss, 19 mm	1
11	917.3837	3/8" Sechskant-Stecknuss, lang, 17 mm	1	36	917.3901	3/8" Bit-Stecknuss XZN, M9	1	61	917.3820	3/8" Sechskant-Stecknuss, 20 mm	1
12	917.3838	3/8" Sechskant-Stecknuss, lang, 18 mm	1	37	911.3920	3/8" Bit-Stecknuss XZN, M10	1	62	917.3821	3/8" Sechskant-Stecknuss, 21 mm	1
13	917.3839	3/8" Sechskant-Stecknuss, lang, 19 mm	1	38	917.3903	3/8" Bit-Stecknuss XZN, M12	1	63	917.3822	3/8" Sechskant-Stecknuss, 22 mm	1
14	917.3840	3/8" Sechskant-Stecknuss, lang, 20 mm	1	39	911.3869	3/8" Bit-Stecknuss Torx, T15	1	64	911.4339	3/8" Torx-E-Stecknuss, E5	1
15	917.3841	3/8" Sechskant-Stecknuss, lang, 21 mm	1	40	911.3870	3/8" Bit-Stecknuss Torx, T20	1	65	911.4340	3/8" Torx-E-Stecknuss, E6	1
16	917.4851	3/8" 12-kant-Stecknuss mit Gelenk, 10 mm	1	41	911.3871	3/8" Bit-Stecknuss Torx, T25	1	66	911.4341	3/8" Torx-E-Stecknuss, E7	1
17	917.4852	3/8" 12-kant-Stecknuss mit Gelenk, 11 mm	1	42	911.3872	3/8" Bit-Stecknuss Torx, T27	1	67	911.4342	3/8" Torx-E-Stecknuss, E8	1
18	917.4853	3/8" 12-kant-Stecknuss mit Gelenk, 12 mm	1	43	911.3873	3/8" Bit-Stecknuss Torx, T30	1	68	911.4318	3/8" Torx-E-Stecknuss, E10	1
19	917.4854	3/8" 12-kant-Stecknuss mit Gelenk, 13 mm	1	44	911.3874	3/8" Bit-Stecknuss Torx, T40	1	69	911.4319	3/8" Torx-E-Stecknuss, E11	1
20	917.4855	3/8" 12-kant-Stecknuss mit Gelenk, 14 mm	1	45	911.3885	3/8" Bit-Stecknuss Torx, T45	1	70	911.4320	3/8" Torx-E-Stecknuss, E12	1
21	917.4856	3/8" 12-kant-Stecknuss mit Gelenk, 15 mm	1	46	911.3884	3/8" Bit-Stecknuss Torx, T50	1	71	911.4321	3/8" Torx-E-Stecknuss, E14	1
22	917.4857	3/8" 12-kant-Stecknuss mit Gelenk, 16 mm	1	47	911.3888	3/8" Bit-Stecknuss Torx, T55	1	72	917.1448	1/4" Sechskant-Stecknuss, lang, 14 mm	1
23	911.3863	3/8" Bit-Stecknuss Innensechskant, 3 mm	1	48	917.3807	3/8" Sechskant-Stecknuss, 7 mm	1	73	917.1525	1/4" Sechskant-Stecknuss, lang, 4 mm	1
24	911.3864	3/8" Bit-Stecknuss Innensechskant, 4 mm	1	49	917.3808	3/8" Sechskant-Stecknuss, 8 mm	1	74	917.1526	1/4" Sechskant-Stecknuss, lang, 4,5 mm	1
25	911.3865	3/8" Bit-Stecknuss Innensechskant, 5 mm	1	50	917.3809	3/8" Sechskant-Stecknuss, 9 mm	1	75	917.1527	1/4" Sechskant-Stecknuss, lang, 5 mm	1

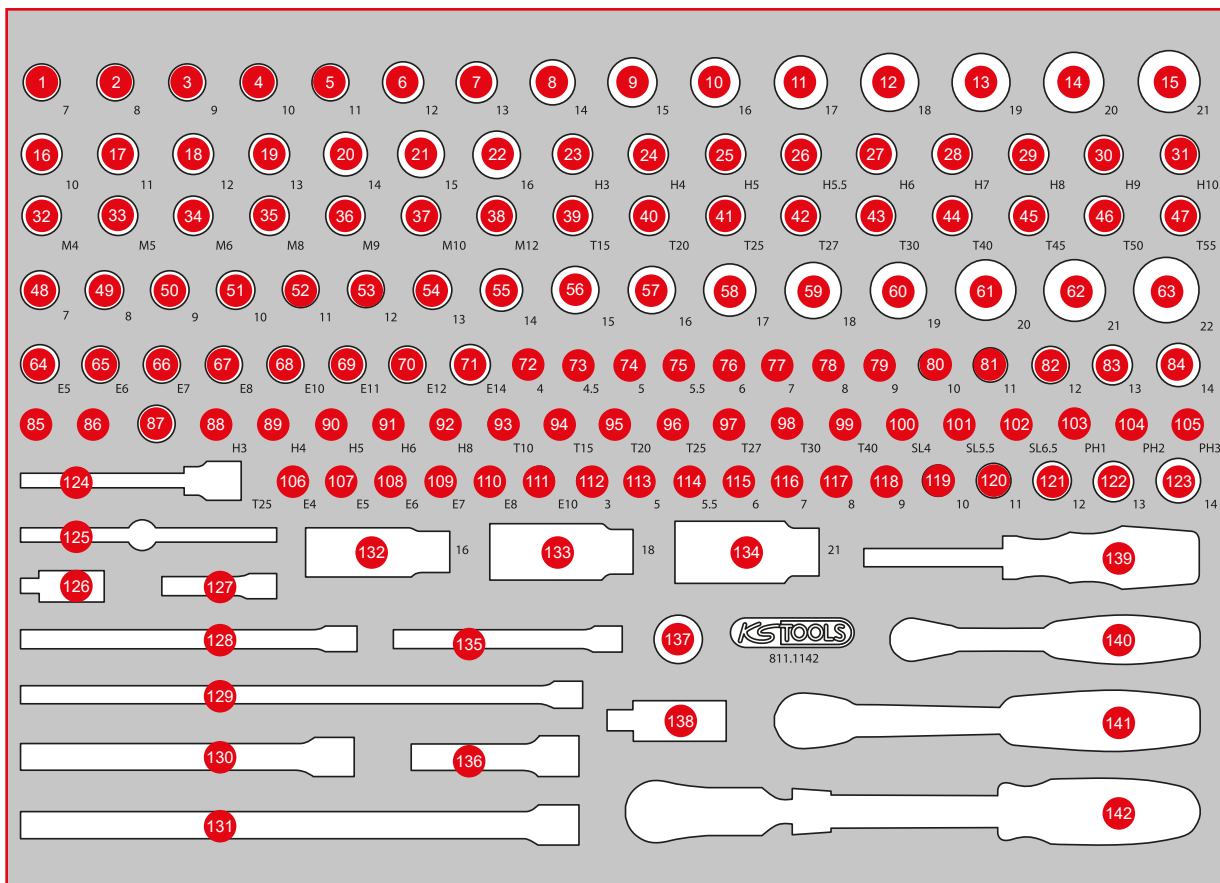

Pos.	Code	Bezeichnung	Teilligkeit	Pos.	Code	Bezeichnung	Teilligkeit	Pos.	Code	Bezeichnung	Teilligkeit
76	917.1528	1/4" Sechskant-Stecknuss, lang, 5,5 mm	1	101	911.1419	1/4" Bit-Stecknuss Schlitz, 5,5 mm	1	126	911.1450	1/4" Kardangelenk	1
77	917.1426	1/4" Sechskant-Stecknuss, lang, 6 mm	1	102	917.1421	1/4" Bit-Stecknuss Schlitz, 6,5 mm	1	127	911.1423	1/4" Verlängerung mit Antriebssechskant, 50 mm	1
78	917.1427	1/4" Sechskant-Stecknuss, lang, 7 mm	1	103	911.1415	1/4" Bit-Stecknuss, PH1	1	128	911.1451	1/4" Verlängerung mit Antriebssechskant, 150 mm	1
79	917.1428	1/4" Sechskant-Stecknuss, lang, 8 mm	1	104	911.1416	1/4" Bit-Stecknuss, PH2	1	129	911.1504	1/4" Verlängerung mit Antriebssechskant, 250 mm	1
80	917.1429	1/4" Sechskant-Stecknuss, lang, 9 mm	1	105	911.1417	1/4" Bit-Stecknuss, PH3	1	130	911.3802	3/8" Verlängerung mit Rändelung, 150 mm	1
81	917.1430	1/4" Sechskant-Stecknuss, lang, 10 mm	1	106	911.4313	1/4" Torx-E-Stecknuss, E4	1	131	911.3803	3/8" Verlängerung mit Rändelung, 250 mm	1
82	917.1431	1/4" Sechskant-Stecknuss, lang, 11 mm	1	107	911.4314	1/4" Torx-E-Stecknuss, E5	1	132	911.3804	3/8" Zündkerzen-Stecknuss, 16 mm	1
83	917.1432	1/4" Sechskant-Stecknuss, lang, 12 mm	1	108	911.4315	1/4" Torx-E-Stecknuss, E6	1	133	911.3823	3/8" Zündkerzen-Stecknuss, 18 mm	1
84	917.1433	1/4" Sechskant-Stecknuss, lang, 13 mm	1	109	911.4316	1/4" Torx-E-Stecknuss, E7	1	134	911.3805	3/8" Zündkerzen-Stecknuss, 21 mm	1
85	911.0101	1/4" Stecknuss mit Magnet	1	110	911.4317	1/4" Torx-E-Stecknuss, E8	1	135	911.1424	1/4" Verlängerung mit Antriebssechskant, 100 mm	1
86	911.1494	1/4" Vergrößerungsadapter, 1/4"F x 3/8"M	1	111	911.4332	1/4" Torx-E-Stecknuss, E10	1	136	911.3801	3/8" Verlängerung mit Rändelung, 75 mm	1
87	911.3897	3/8" Reduzieradapter, 3/8"F x 1/4"M	1	112	917.1445	1/4" Sechskant-Stecknuss, 3 mm	1	137	911.1233	1/2" Reduzieradapter, 1/2"F x 3/8"M	1
88	911.1436	1/4" Bit-Stecknuss Innensechskant, 3 mm	1	113	917.1405	1/4" Sechskant-Stecknuss, 5 mm	1	138	911.3850	3/8" Kardangelenk	1
89	911.1437	1/4" Bit-Stecknuss Innensechskant, 4 mm	1	114	917.14055	1/4" Sechskant-Stecknuss, 5,5 mm	1	139	911.1434	1/4" Vierkant-Schraubendreher, 150 mm	1
90	911.1438	1/4" Bit-Stecknuss Innensechskant, 5 mm	1	115	917.1406	1/4" Sechskant-Stecknuss, 6 mm	1	140	920.1490	1/4" SlimPOWER Umschaltknarre, 72 Zahn	1
91	911.1439	1/4" Bit-Stecknuss Innensechskant, 6 mm	1	116	917.1407	1/4" Sechskant-Stecknuss, 7 mm	1	141	920.3890	3/8" SlimPOWER Umschaltknarre, 72 Zahn	1
92	911.1441	1/4" Bit-Stecknuss Innensechskant, 8 mm	1	117	917.1408	1/4" Sechskant-Stecknuss, 8 mm	1	142	914.3820	3/8" SlimPOWER Teleskop-Gelenk-Umschaltknarre, 72 Zahn	1
93	911.1442	1/4" Bit-Stecknuss Torx, T10	1	118	917.1409	1/4" Sechskant-Stecknuss, 9 mm	1				
94	911.1443	1/4" Bit-Stecknuss Torx, T15	1	119	917.1410	1/4" Sechskant-Stecknuss, 10 mm	1				
95	911.1444	1/4" Bit-Stecknuss Torx, T20	1	120	917.1411	1/4" Sechskant-Stecknuss, 11 mm	1				
96	911.1445	1/4" Bit-Stecknuss Torx, T25	1	121	917.1412	1/4" Sechskant-Stecknuss, 12 mm	1				
97	911.1449	1/4" Bit-Stecknuss Torx, T27	1	122	917.1413	1/4" Sechskant-Stecknuss, 13 mm	1				
98	911.1446	1/4" Bit-Stecknuss Torx, T30	1	123	917.1414	1/4" Sechskant-Stecknuss, 14 mm	1				
99	911.1447	1/4" Bit-Stecknuss Torx, T40	1	124	911.1552	3/8" Bit-Stecknuss Torx, lang, T25	1				
100	911.1418	1/4" Bit-Stecknuss Schlitz, 4 mm	1	125	911.1425	1/4" T-Griff mit Gleitstück, 110 mm	1				

P 10
P 15
P 20
P 25
P 30
P 35
P 40
P 45
S XL L M
Einzelteile
Zubehör

M 1/4" + 3/8" Steckschlüssel-Satz

499,90

EUR

148

568 x 398

P10

P10TC

P15

P20

P30

P35

P45

Pos.	Code	Bezeichnung	Teilligkeit	Pos.	Code	Bezeichnung	Teilligkeit	Pos.	Code	Bezeichnung	Teilligkeit
1	911.3965	3/8" Bit-Stecknuss Torx mit Stirnlochbohrung, TB30	1	25	911.3888	3/8" Bit-Stecknuss Torx, T55	1	53	911.1419	1/4" Bit-Stecknuss Schlitz, 5,5 mm	1
2	911.3966	3/8" Bit-Stecknuss Torx mit Stirnlochbohrung, TB40	1	26	911.3889	3/8" Bit-Stecknuss Torx, T60	1	54	917.1421	1/4" Bit-Stecknuss Schlitz, 6,5 mm	1
3	911.3967	3/8" Bit-Stecknuss Torx mit Stirnlochbohrung, TB45	1	27	917.3921	3/8" RIBE® Bit-Stecknuss, M4	1	55	917.1541	1/4" Bit-Stecknuss XZN, M4	1
4	911.3968	3/8" Bit-Stecknuss Torx mit Stirnlochbohrung, TB50	1	28	917.3922	3/8" RIBE® Bit-Stecknuss, M5	1	56	917.1542	1/4" Bit-Stecknuss XZN, M5	1
5	911.3969	3/8" Bit-Stecknuss Torx mit Stirnlochbohrung, TB55	1	29	917.3923	3/8" RIBE® Bit-Stecknuss, M6	1	57	917.1543	1/4" Bit-Stecknuss XZN, M6	1
6	911.3970	3/8" Bit-Stecknuss Torx mit Stirnlochbohrung, TB60	1	30	917.3924	3/8" RIBE® Bit-Stecknuss, M7	1	58	917.1545	1/4" Bit-Stecknuss XZN, M8	1
7	911.3916	3/8" Bit-Stecknuss XZN, M6	1	31	917.3925	3/8" RIBE® Bit-Stecknuss, M8	1	59	911.1436	1/4" Bit-Stecknuss Innensechskant, 3 mm	1
8	911.3917	3/8" Bit-Stecknuss XZN, M8	1	32	917.3926	3/8" RIBE® Bit-Stecknuss, M9	1	60	911.1437	1/4" Bit-Stecknuss Innensechskant, 4 mm	1
9	917.3901	3/8" Bit-Stecknuss XZN, M9	1	33	917.3927	3/8" RIBE® Bit-Stecknuss, M10	1	61	911.1438	1/4" Bit-Stecknuss Innensechskant, 5 mm	1
10	911.3920	3/8" Bit-Stecknuss XZN, M10	1	34	917.3928	3/8" RIBE® Bit-Stecknuss, M12	1	62	911.14385	1/4" Bit-Stecknuss Innensechskant, 5,5 mm	1
11	917.3903	3/8" Bit-Stecknuss XZN, M12	1	35	911.3892	3/8" Vergrößerungsadapter, 3/8" F x 1/2" M	1	63	911.1439	1/4" Bit-Stecknuss Innensechskant, 6 mm	1
12	911.3866	3/8" Bit-Stecknuss Innensechskant, 6 mm	1	36	911.3826	3/8" Gleitstück/Reduzieradapter, 1/2" F x 3/8" M	1	64	911.1440	1/4" Bit-Stecknuss Innensechskant, 7 mm	1
13	911.3867	3/8" Bit-Stecknuss Innensechskant, 7 mm	1	37	911.4342	3/8" Torx-E-Stecknuss, E8	1	65	911.1441	1/4" Bit-Stecknuss Innensechskant, 8 mm	1
14	911.3868	3/8" Bit-Stecknuss Innensechskant, 8 mm	1	38	911.4318	3/8" Torx-E-Stecknuss, E10	1	66	911.1401	1/4" Bit-Stecknuss, PZ1	1
15	917.3969	3/8" Bit-Stecknuss Innensechskant, 9 mm	1	39	911.4319	3/8" Torx-E-Stecknuss, E11	1	67	911.1402	1/4" Bit-Stecknuss, PZ2	1
16	917.3857	3/8" Bit-Stecknuss Innensechskant, 10 mm	1	40	911.4320	3/8" Torx-E-Stecknuss, E12	1	68	911.1403	1/4" Bit-Stecknuss, PZ3	1
17	911.3862	3/8" Bit-Stecknuss Innensechskant, 12 mm	1	41	911.4321	3/8" Torx-E-Stecknuss, E14	1	69	917.1578	1/4" Bit-Stecknuss, Fünfstern mit Stirnlochbohrung, TS8	1
18	911.3897	3/8" Reduzieradapter, 3/8" F x 1/4" M	1	42	917.3810	3/8" Sechskant-Stecknuss, 10 mm	1	70	911.1701	1/4" Bit-Stecknuss, Fünfstern mit Stirnlochbohrung, TS10	1
19	911.3871	3/8" Bit-Stecknuss Torx, T25	1	43	917.3811	3/8" Sechskant-Stecknuss, 11 mm	1	71	911.1702	1/4" Bit-Stecknuss, Fünfstern mit Stirnlochbohrung, TS15	1
20	911.3872	3/8" Bit-Stecknuss Torx, T27	1	44	917.3812	3/8" Sechskant-Stecknuss, 12 mm	1	72	911.1703	1/4" Bit-Stecknuss, Fünfstern mit Stirnlochbohrung, TS20	1
21	911.3873	3/8" Bit-Stecknuss Torx, T30	1	45	917.3813	3/8" Sechskant-Stecknuss, 13 mm	1	73	911.1704	1/4" Bit-Stecknuss, Fünfstern mit Stirnlochbohrung, TS25	1
22	911.3874	3/8" Bit-Stecknuss Torx, T40	1	46	917.3814	3/8" Sechskant-Stecknuss, 14 mm	1	74	911.1705	1/4" Bit-Stecknuss, Fünfstern mit Stirnlochbohrung, TS27	1
23	911.3885	3/8" Bit-Stecknuss Torx, T45	1	47	917.3815	3/8" Sechskant-Stecknuss, 15 mm	1	75	911.1706	1/4" Bit-Stecknuss, Fünfstern mit Stirnlochbohrung, TS30	1
24	911.3884	3/8" Bit-Stecknuss Torx, T50	1	48	917.3816	3/8" Sechskant-Stecknuss, 16 mm	1				
				49	917.3817	3/8" Sechskant-Stecknuss, 17 mm	1				
				50	917.3818	3/8" Sechskant-Stecknuss, 18 mm	1				
				51	917.3819	3/8" Sechskant-Stecknuss, 19 mm	1				
				52	911.1418	1/4" Bit-Stecknuss Schlitz, 4 mm	1				

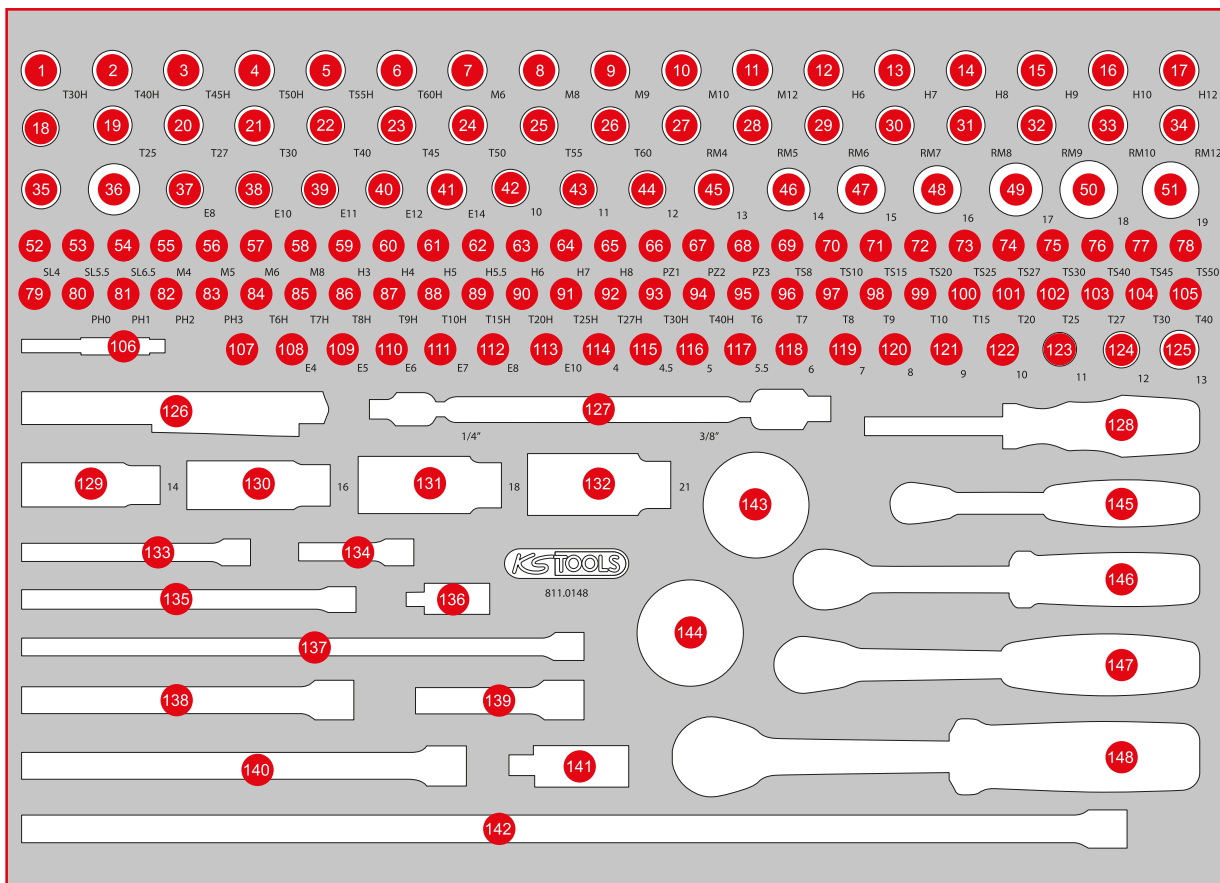

Pos.	Code	Bezeichnung	Teiligkeit	Pos.	Code	Bezeichnung	Teiligkeit	Pos.	Code	Bezeichnung	Teiligkeit
76	911.1707	1/4" Bit-Stecknuss, Fünfstern mit Stirnlochbohrung, TS40	1	95	911.4407	1/4" Bit-Stecknuss Torx, T6	1	124	917.1412	1/4" Sechskant-Stecknuss, 12 mm	1
77	911.1708	1/4" Bit-Stecknuss, Fünfstern mit Stirnlochbohrung, TS45	1	96	911.4362	1/4" Bit-Stecknuss Torx, T7	1	125	917.1413	1/4" Sechskant-Stecknuss, 13 mm	1
78	911.1709	1/4" Bit-Stecknuss, Fünfstern mit Stirnlochbohrung, TS50	1	97	911.1448	1/4" Bit-Stecknuss Torx, T8	1	126	150.4370	perfectLight Taschenlampe 85 Lumen	1
79	911.1494	1/4" Vergrößerungsadapter, 1/4" F x 3/8" M	1	98	911.1478	1/4" Bit-Stecknuss Torx, T9	1	127	517.0338	Gelenkschlüssel für 1/4" und 3/8" Stecknüsse	1
80	911.1482	1/4" Bit-Stecknuss, PH0	1	99	911.1442	1/4" Bit-Stecknuss Torx, T10	1	128	911.1434	1/4" Vierkant-Schraubendreher, 150 mm	1
81	911.1415	1/4" Bit-Stecknuss, PH1	1	100	911.1443	1/4" Bit-Stecknuss Torx, T15	1	129	911.3990	3/8" Spezial-Zündkerzen-Stecknuss, dünnwandig, 14 mm	1
82	911.1416	1/4" Bit-Stecknuss, PH2	1	101	911.1444	1/4" Bit-Stecknuss Torx, T20	1	130	911.3804	3/8" Zündkerzen-Stecknuss, 16 mm	1
83	911.1417	1/4" Bit-Stecknuss, PH3	1	102	911.1445	1/4" Bit-Stecknuss Torx, T25	1	131	911.3823	3/8" Zündkerzen-Stecknuss, 18 mm	1
84	917.1456	1/4" Bit-Stecknuss Torx mit Stirnlochbohrung, TB6	1	103	911.1449	1/4" Bit-Stecknuss Torx, T27	1	132	911.3805	3/8" Zündkerzen-Stecknuss, 21 mm	1
85	917.1457	1/4" Bit-Stecknuss Torx mit Stirnlochbohrung, TB7	1	104	911.1446	1/4" Bit-Stecknuss Torx, T30	1	133	911.1424	1/4" Verlängerung mit Antriebssechskant, 100 mm	1
86	911.1461	1/4" Bit-Stecknuss Torx mit Stirnlochbohrung, TB8	1	105	911.1447	1/4" Bit-Stecknuss Torx, T40	1	134	911.1423	1/4" Verlängerung mit Antriebssechskant, 50 mm	1
87	911.1485	1/4" Bit-Stecknuss Torx mit Stirnlochbohrung, TB9	1	106	514.1106	1/4" Vierkant-Adapter, für 1/4" Stecknuss	1	135	911.1451	1/4" Verlängerung mit Antriebssechskant, 150 mm	1
88	911.1462	1/4" Bit-Stecknuss Torx mit Stirnlochbohrung, TB10	1	107	911.0101	1/4" Stecknuss mit Magnet	1	136	911.1450	1/4" Kardangelenke	1
89	911.1463	1/4" Bit-Stecknuss Torx mit Stirnlochbohrung, TB15	1	108	911.4313	1/4" Torx-E-Stecknuss, E4	1	137	911.1543	1/4" Kipp-Verlängerung mit Antriebsechskant, 250 mm	1
90	911.1464	1/4" Bit-Stecknuss Torx mit Stirnlochbohrung, TB20	1	109	911.4314	1/4" Torx-E-Stecknuss, E5	1	138	911.3802	3/8" Verlängerung mit Rändelung, 150 mm	1
91	911.1465	1/4" Bit-Stecknuss Torx mit Stirnlochbohrung, TB25	1	110	911.4315	1/4" Torx-E-Stecknuss, E6	1	139	911.3801	3/8" Verlängerung mit Rändelung, 75 mm	1
92	911.1466	1/4" Bit-Stecknuss Torx mit Stirnlochbohrung, TB27	1	111	911.4316	1/4" Torx-E-Stecknuss, E7	1	140	911.3856	3/8" Verlängerung mit Rändelung, 200 mm	1
93	911.1467	1/4" Bit-Stecknuss Torx mit Stirnlochbohrung, TB30	1	112	911.4317	1/4" Torx-E-Stecknuss, E8	1	141	911.3850	3/8" Kardangelenke	1
94	911.1468	1/4" Bit-Stecknuss Torx mit Stirnlochbohrung, TB40	1	113	911.4332	1/4" Torx-E-Stecknuss, E10	1	142	920.1490	1/4" SlimPOWER Umschaltknarre, 72 Zahn	1
				114	917.1404	1/4" Sechskant-Stecknuss, 4 mm	1	143	911.4891	3/8" Verlängerung 450 mm	1
				115	917.14045	1/4" Sechskant-Stecknuss, 4,5 mm	1	144	914.1410	1/4" Mini-Hand-Umschaltknarre, 72 Zahn	1
				116	917.1405	1/4" Sechskant-Stecknuss, 5 mm	1	145	914.3810	3/8" Mini-Hand-Umschaltknarre, 72 Zahn	1
				117	917.14055	1/4" Sechskant-Stecknuss, 5,5 mm	1	146	914.1425	1/4" Umschaltknarre mit Drehgriff	1
				118	917.1406	1/4" Sechskant-Stecknuss, 6 mm	1	147	920.3890	3/8" SlimPOWER Umschaltknarre, 72 Zahn	1
				119	917.1407	1/4" Sechskant-Stecknuss, 7 mm	1	148	914.3825	3/8" Umschaltknarre mit Drehgriff	1
				120	917.1408	1/4" Sechskant-Stecknuss, 8 mm	1				
				121	917.1409	1/4" Sechskant-Stecknuss, 9 mm	1				
				122	917.1410	1/4" Sechskant-Stecknuss, 10 mm	1				
				123	917.1411	1/4" Sechskant-Stecknuss, 11 mm	1				

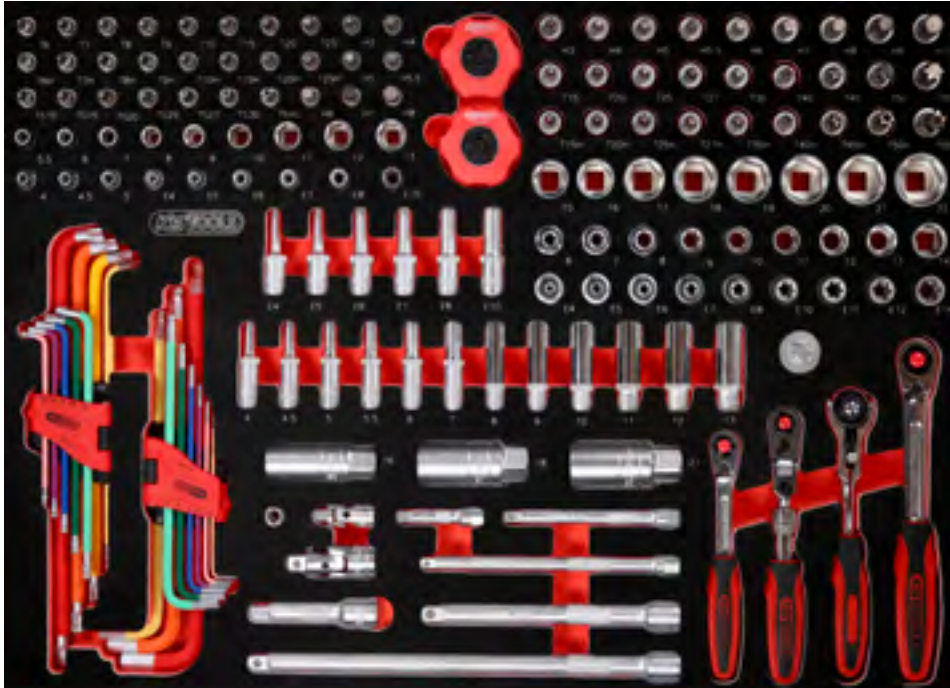
M 1/4" + 3/8" Steckschlüssel-Satz

419,90

EUR

568 x 398



P10



P10TC



P15



P20



P30



P35



P45

Pos.	Code	Bezeichnung	Teilligkeit	Pos.	Code	Bezeichnung	Teilligkeit	Pos.	Code	Bezeichnung	Teilligkeit
1	920.3890	3/8" SlimPOWER Umschaltknarre, 72 Zahn	1	23	917.1528	1/4" Sechskant-Stecknuss, lang, 5,5 mm	1	50	911.4313	1/4" Torx-E-Stecknuss, E4	1
2	914.1405	1/4" MODIFI x Mini-T-Griff-Schwenkkopf-Knarre, 72 Zahn	1	24	917.1426	1/4" Sechskant-Stecknuss, lang, 6 mm	1	51	911.4314	1/4" Torx-E-Stecknuss, E5	1
3	914.1420	1/4" SlimPOWER Teleskop-Gelenk-Umschaltknarre, 72 Zahn	1	25	917.1427	1/4" Sechskant-Stecknuss, lang, 7 mm	1	52	911.4315	1/4" Torx-E-Stecknuss, E6	1
4	920.1490	1/4" SlimPOWER Umschaltknarre, 72 Zahn	1	26	917.1428	1/4" Sechskant-Stecknuss, lang, 8 mm	1	53	911.4316	1/4" Torx-E-Stecknuss, E7	1
5	911.1423	1/4" Verlängerung mit Antriebssechskant, 50 mm	1	27	917.1429	1/4" Sechskant-Stecknuss, lang, 9 mm	1	54	911.4317	1/4" Torx-E-Stecknuss, E8	1
6	911.1424	1/4" Verlängerung mit Antriebssechskant, 100 mm	1	28	917.1430	1/4" Sechskant-Stecknuss, lang, 10 mm	1	55	911.4332	1/4" Torx-E-Stecknuss, E10	1
7	911.1451	1/4" Verlängerung mit Antriebssechskant, 150 mm	1	29	917.1431	1/4" Sechskant-Stecknuss, lang, 11 mm	1	56	911.4407	1/4" Bit-Stecknuss Torx, T6	1
8	911.3801	3/8" Verlängerung mit Rändelung, 75 mm	1	30	917.1432	1/4" Sechskant-Stecknuss, lang, 12 mm	1	57	911.4362	1/4" Bit-Stecknuss Torx, T7	1
9	911.3802	3/8" Verlängerung mit Rändelung, 150 mm	1	31	917.1433	1/4" Sechskant-Stecknuss, lang, 13 mm	1	58	911.1448	1/4" Bit-Stecknuss Torx, T8	1
10	911.3803	3/8" Verlängerung mit Rändelung, 250 mm	1	32	917.2401	1/4" Torx-E-Stecknuss, lang, E4	1	59	911.1478	1/4" Bit-Stecknuss Torx, T9	1
11	911.1450	1/4" Kardangelen	1	33	917.2402	1/4" Torx-E-Stecknuss, lang, E5	1	60	911.1442	1/4" Bit-Stecknuss Torx, T10	1
12	911.3850	3/8" Kardangelen	1	34	917.2403	1/4" Torx-E-Stecknuss, lang, E6	1	61	911.1443	1/4" Bit-Stecknuss Torx, T15	1
13	911.0101	1/4" Stecknuss mit Magnet	1	35	917.2404	1/4" Torx-E-Stecknuss, lang, E7	1	62	911.1444	1/4" Bit-Stecknuss Torx, T20	1
14	911.3804	3/8" Zündkerzen-Stecknuss, 16 mm	1	36	917.2405	1/4" Torx-E-Stecknuss, lang, E8	1	63	911.1445	1/4" Bit-Stecknuss Torx, T25	1
15	911.3823	3/8" Zündkerzen-Stecknuss, 18 mm	1	37	917.2406	1/4" Torx-E-Stecknuss, lang, E10	1	64	917.1456	1/4" Bit-Stecknuss Torx mit Stirnlochbohrung, TB6	1
16	911.3805	3/8" Zündkerzen-Stecknuss, 21 mm	1	38	917.1404	1/4" Sechskant-Stecknuss, 4 mm	1	65	917.1457	1/4" Bit-Stecknuss Torx mit Stirnlochbohrung, TB7	1
17	911.3826	3/8" Gleitstück/Reduzieradapter, 1/2" F x 3/8" M	1	39	917.14045	1/4" Sechskant-Stecknuss, 4,5 mm	1	66	911.1461	1/4" Bit-Stecknuss Torx mit Stirnlochbohrung, TB8	1
18	151.4530	Kugelpopf-Torx-Winkelstiftschlüssel-Satz, extra lang und 108° abgewinkelt, 9-tlg	9	40	917.1405	1/4" Sechskant-Stecknuss, 5 mm	1	67	911.1485	1/4" Bit-Stecknuss Torx mit Stirnlochbohrung, TB9	1
19	151.4420	Kugelpopf-Innensechskant-Winkelstiftschlüssel-Satz, extra lang, 9-tlg	9	41	917.14055	1/4" Sechskant-Stecknuss, 5,5 mm	1	68	911.1462	1/4" Bit-Stecknuss Torx mit Stirnlochbohrung, TB10	1
20	917.1525	1/4" Sechskant-Stecknuss, lang, 4 mm	1	42	917.1406	1/4" Sechskant-Stecknuss, 6 mm	1	69	911.1463	1/4" Bit-Stecknuss Torx mit Stirnlochbohrung, TB15	1
21	917.1526	1/4" Sechskant-Stecknuss, lang, 4,5 mm	1	43	917.1407	1/4" Sechskant-Stecknuss, 7 mm	1	70	911.1464	1/4" Bit-Stecknuss Torx mit Stirnlochbohrung, TB20	1
22	917.1527	1/4" Sechskant-Stecknuss, lang, 5 mm	1	44	917.1408	1/4" Sechskant-Stecknuss, 8 mm	1	71	911.1465	1/4" Bit-Stecknuss Torx mit Stirnlochbohrung, TB25	1
				45	917.1409	1/4" Sechskant-Stecknuss, 9 mm	1				
				46	917.1410	1/4" Sechskant-Stecknuss, 10 mm	1				
				47	917.1411	1/4" Sechskant-Stecknuss, 11 mm	1				
				48	917.1412	1/4" Sechskant-Stecknuss, 12 mm	1				
				49	917.1413	1/4" Sechskant-Stecknuss, 13 mm	1				

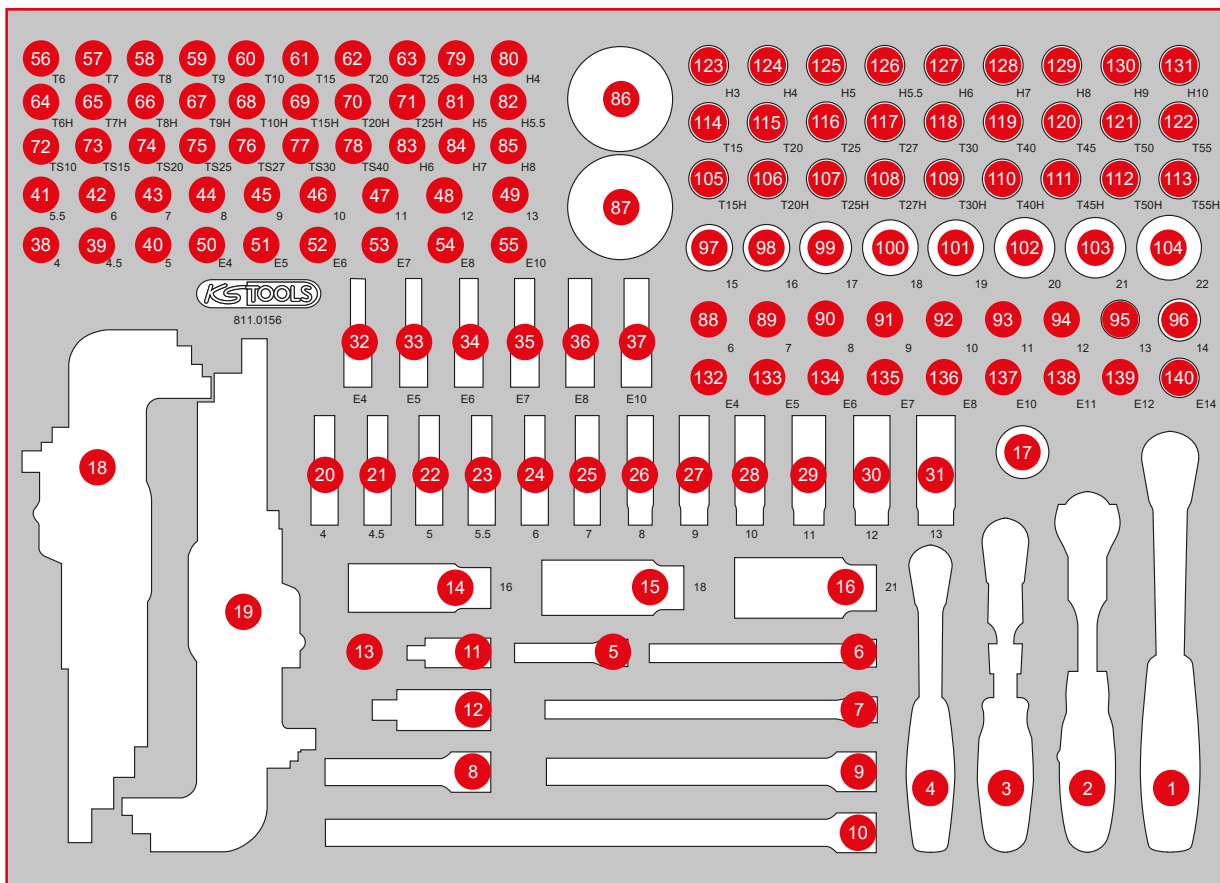

Pos.	Code	Bezeichnung	Teilligkeit	Pos.	Code	Bezeichnung	Teilligkeit	Pos.	Code	Bezeichnung	Teilligkeit
72	911.1701	1/4" Bit-Stecknuss, Fünfsterne mit Stirnlochbohrung, TS10	1	95	917.3813	3/8" Sechskant-Stecknuss, 13 mm	1	116	911.3871	3/8" Bit-Stecknuss Torx, T25	1
73	911.1702	1/4" Bit-Stecknuss, Fünfsterne mit Stirnlochbohrung, TS15	1	96	917.3814	3/8" Sechskant-Stecknuss, 14 mm	1	117	911.3872	3/8" Bit-Stecknuss Torx, T27	1
74	911.1703	1/4" Bit-Stecknuss, Fünfsterne mit Stirnlochbohrung, TS20	1	97	917.3815	3/8" Sechskant-Stecknuss, 15 mm	1	118	911.3873	3/8" Bit-Stecknuss Torx, T30	1
75	911.1704	1/4" Bit-Stecknuss, Fünfsterne mit Stirnlochbohrung, TS25	1	98	917.3816	3/8" Sechskant-Stecknuss, 16 mm	1	119	911.3874	3/8" Bit-Stecknuss Torx, T40	1
76	911.1705	1/4" Bit-Stecknuss, Fünfsterne mit Stirnlochbohrung, TS27	1	99	917.3817	3/8" Sechskant-Stecknuss, 17 mm	1	120	911.3885	3/8" Bit-Stecknuss Torx, T45	1
77	911.1706	1/4" Bit-Stecknuss, Fünfsterne mit Stirnlochbohrung, TS30	1	100	917.3818	3/8" Sechskant-Stecknuss, 18 mm	1	121	911.3884	3/8" Bit-Stecknuss Torx, T50	1
78	911.1707	1/4" Bit-Stecknuss, Fünfsterne mit Stirnlochbohrung, TS40	1	101	917.3819	3/8" Sechskant-Stecknuss, 19 mm	1	122	911.3888	3/8" Bit-Stecknuss Torx, T55	1
79	911.1436	1/4" Bit-Stecknuss Innensechskant, 3 mm	1	102	917.3820	3/8" Sechskant-Stecknuss, 20 mm	1	123	911.3863	3/8" Bit-Stecknuss Innensechskant, 3 mm	1
80	911.1437	1/4" Bit-Stecknuss Innensechskant, 4 mm	1	103	917.3821	3/8" Sechskant-Stecknuss, 21 mm	1	124	911.3864	3/8" Bit-Stecknuss Innensechskant, 4 mm	1
81	911.1438	1/4" Bit-Stecknuss Innensechskant, 5 mm	1	104	917.3822	3/8" Sechskant-Stecknuss, 22 mm	1	125	911.3865	3/8" Bit-Stecknuss Innensechskant, 5 mm	1
82	911.14385	1/4" Bit-Stecknuss Innensechskant, 5,5 mm	1	105	911.3961	3/8" Bit-Stecknuss Torx mit Stirnlochbohrung, TB15	1	126	911.38655	3/8" Bit-Stecknuss Innensechskant, 5,5 mm	1
83	911.1439	1/4" Bit-Stecknuss Innensechskant, 6 mm	1	106	911.3962	3/8" Bit-Stecknuss Torx mit Stirnlochbohrung, TB20	1	127	911.3866	3/8" Bit-Stecknuss Innensechskant, 6 mm	1
84	911.1440	1/4" Bit-Stecknuss Innensechskant, 7 mm	1	107	911.3963	3/8" Bit-Stecknuss Torx mit Stirnlochbohrung, TB25	1	128	911.3867	3/8" Bit-Stecknuss Innensechskant, 7 mm	1
85	911.1441	1/4" Bit-Stecknuss Innensechskant, 8 mm	1	108	911.3964	3/8" Bit-Stecknuss Torx mit Stirnlochbohrung, TB27	1	129	911.3868	3/8" Bit-Stecknuss Innensechskant, 8 mm	1
86	914.1410	1/4" Mini-Hand-Umschaltknarre, 72 Zahn	1	109	911.3965	3/8" Bit-Stecknuss Torx mit Stirnlochbohrung, TB30	1	130	917.3969	3/8" Bit-Stecknuss Innensechskant, 9 mm	1
87	914.3810	3/8" Mini-Hand-Umschaltknarre, 72 Zahn	1	110	911.3966	3/8" Bit-Stecknuss Torx mit Stirnlochbohrung, TB40	1	131	917.3857	3/8" Bit-Stecknuss Innensechskant, 10 mm	1
88	917.3806	3/8" Sechskant-Stecknuss, 6 mm	1	111	911.3967	3/8" Bit-Stecknuss Torx mit Stirnlochbohrung, TB45	1	132	911.4338	3/8" Torx-E-Stecknuss, E4	1
89	917.3807	3/8" Sechskant-Stecknuss, 7 mm	1	112	911.3968	3/8" Bit-Stecknuss Torx mit Stirnlochbohrung, TB50	1	133	911.4339	3/8" Torx-E-Stecknuss, E5	1
90	917.3808	3/8" Sechskant-Stecknuss, 8 mm	1	113	911.3969	3/8" Bit-Stecknuss Torx mit Stirnlochbohrung, TB55	1	134	911.4340	3/8" Torx-E-Stecknuss, E6	1
91	917.3809	3/8" Sechskant-Stecknuss, 9 mm	1	114	911.3869	3/8" Bit-Stecknuss Torx, T15	1	135	911.4341	3/8" Torx-E-Stecknuss, E7	1
92	917.3810	3/8" Sechskant-Stecknuss, 10 mm	1	115	911.3870	3/8" Bit-Stecknuss Torx, T20	1	136	911.4342	3/8" Torx-E-Stecknuss, E8	1
93	917.3811	3/8" Sechskant-Stecknuss, 11 mm	1					137	911.4318	3/8" Torx-E-Stecknuss, E10	1
94	917.3812	3/8" Sechskant-Stecknuss, 12 mm	1					138	911.4319	3/8" Torx-E-Stecknuss, E11	1
								139	911.4320	3/8" Torx-E-Stecknuss, E12	1
								140	911.4321	3/8" Torx-E-Stecknuss, E14	1

811.1137

M 1/4" + 1/2" Steckschlüssel-Satz

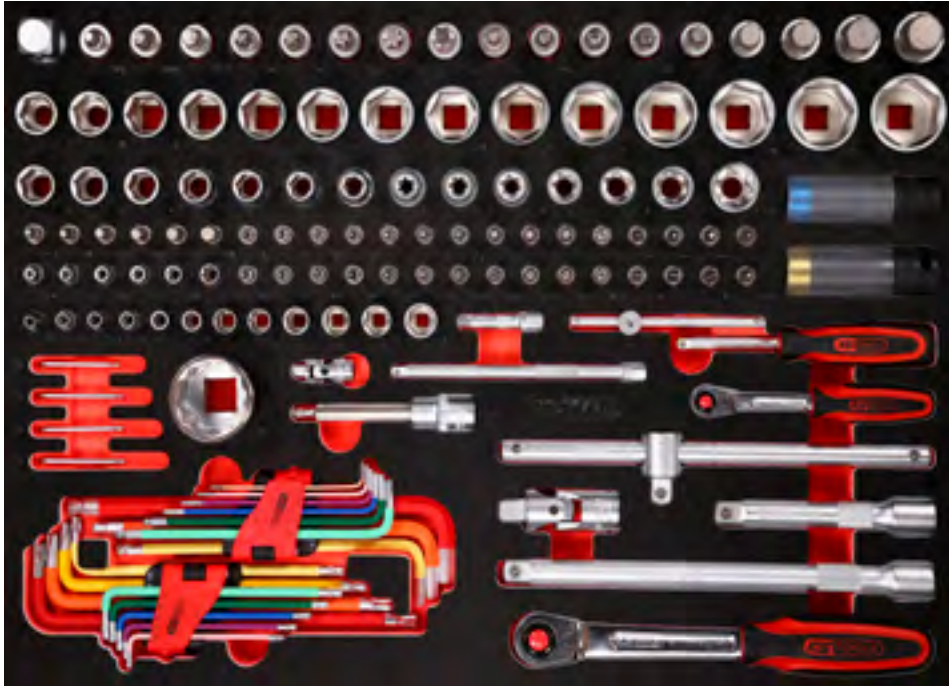

399,90
EUR



Pos.	Code	Bezeichnung	Teiligkeit	Pos.	Code	Bezeichnung	Teiligkeit	Pos.	Code	Bezeichnung	Teiligkeit
1	911.1234	1/2" Vergrößerungsadapter, 1/2" F x 3/4" M	1	20	917.1218	1/2" Sechskant-Stecknuss, 18 mm	1	43	911.4322	1/2" Torx-E-Stecknuss, E16	1
2	911.1341	1/2" Bit-Stecknuss XZN, M6, 55 mm	1	21	917.1219	1/2" Sechskant-Stecknuss, 19 mm	1	44	911.4323	1/2" Torx-E-Stecknuss, E18	1
3	911.1342	1/2" Bit-Stecknuss XZN, M8, 55 mm	1	22	917.1220	1/2" Sechskant-Stecknuss, 20 mm	1	45	911.4324	1/2" Torx-E-Stecknuss, E20	1
4	911.1343	1/2" Bit-Stecknuss XZN, M10, 55 mm	1	23	917.1221	1/2" Sechskant-Stecknuss, 21 mm	1	46	911.4326	1/2" Torx-E-Stecknuss, E24	1
5	911.1365	1/2" Bit-Stecknuss Torx, T40	1	24	917.1222	1/2" Sechskant-Stecknuss, 22 mm	1	47	911.1436	1/4" Bit-Stecknuss Innensechskant, 3 mm	1
6	911.1366	1/2" Bit-Stecknuss Torx, T45	1	25	917.1223	1/2" Sechskant-Stecknuss, 23 mm	1	48	911.1437	1/4" Bit-Stecknuss Innensechskant, 4 mm	1
7	911.1367	1/2" Bit-Stecknuss Torx, T50	1	26	917.1224	1/2" Sechskant-Stecknuss, 24 mm	1	49	911.1438	1/4" Bit-Stecknuss Innensechskant, 5 mm	1
8	911.1368	1/2" Bit-Stecknuss Torx, T55	1	27	917.1342	1/2" Sechskant-Stecknuss, 25 mm	1	50	911.1439	1/4" Bit-Stecknuss Innensechskant, 6 mm	1
9	911.1369	1/2" Bit-Stecknuss Torx, T60	1	28	917.1343	1/2" Sechskant-Stecknuss, 26 mm	1	51	911.1440	1/4" Bit-Stecknuss Innensechskant, 7 mm	1
10	911.1305	1/2" Bit-Stecknuss Innensechskant, kurz, 5 mm	1	29	917.1227	1/2" Sechskant-Stecknuss, 27 mm	1	52	911.1441	1/4" Bit-Stecknuss Innensechskant, 8 mm	1
11	911.1306	1/2" Bit-Stecknuss Innensechskant, kurz, 6 mm	1	30	917.1344	1/2" Sechskant-Stecknuss, 28 mm	1	53	911.4407	1/4" Bit-Stecknuss Torx, T6	1
12	911.1307	1/2" Bit-Stecknuss Innensechskant, kurz, 7 mm	1	31	917.1230	1/2" Sechskant-Stecknuss, 30 mm	1	54	911.4362	1/4" Bit-Stecknuss Torx, T7	1
13	911.1308	1/2" Bit-Stecknuss Innensechskant, kurz, 8 mm	1	32	917.1232	1/2" Sechskant-Stecknuss, 32 mm	1	55	911.1448	1/4" Bit-Stecknuss Torx, T8	1
14	911.1310	1/2" Bit-Stecknuss Innensechskant, kurz, 10 mm	1	33	917.1216	1/2" Sechskant-Stecknuss, 16 mm	1	56	911.1478	1/4" Bit-Stecknuss Torx, T9	1
15	911.1312	1/2" Bit-Stecknuss Innensechskant, kurz, 12 mm	1	34	917.1215	1/2" Sechskant-Stecknuss, 15 mm	1	57	911.1442	1/4" Bit-Stecknuss Torx, T10	1
16	911.1314	1/2" Bit-Stecknuss Innensechskant, kurz, 14 mm	1	35	917.1214	1/2" Sechskant-Stecknuss, 14 mm	1	58	911.1443	1/4" Bit-Stecknuss Torx, T15	1
17	911.1317	1/2" Bit-Stecknuss Innensechskant, kurz, 17 mm	1	36	917.1213	1/2" Sechskant-Stecknuss, 13 mm	1	59	911.1444	1/4" Bit-Stecknuss Torx, T20	1
18	911.1319	1/2" Bit-Stecknuss Innensechskant, kurz, 19 mm	1	37	917.1212	1/2" Sechskant-Stecknuss, 12 mm	1	60	911.1445	1/4" Bit-Stecknuss Torx, T25	1
19	917.1217	1/2" Sechskant-Stecknuss, 17 mm	1	38	917.1211	1/2" Sechskant-Stecknuss, 11 mm	1	61	911.1449	1/4" Bit-Stecknuss Torx, T27	1
				39	917.1210	1/2" Sechskant-Stecknuss, 10 mm	1	62	911.1446	1/4" Bit-Stecknuss Torx, T30	1
				40	911.4334	1/2" Torx-E-Stecknuss, E11	1	63	911.1447	1/4" Bit-Stecknuss Torx, T40	1
				41	911.4335	1/2" Torx-E-Stecknuss, E12	1	64	911.1415	1/4" Bit-Stecknuss, PH1	1
				42	911.4336	1/2" Torx-E-Stecknuss, E14	1	65	911.1416	1/4" Bit-Stecknuss, PH2	1

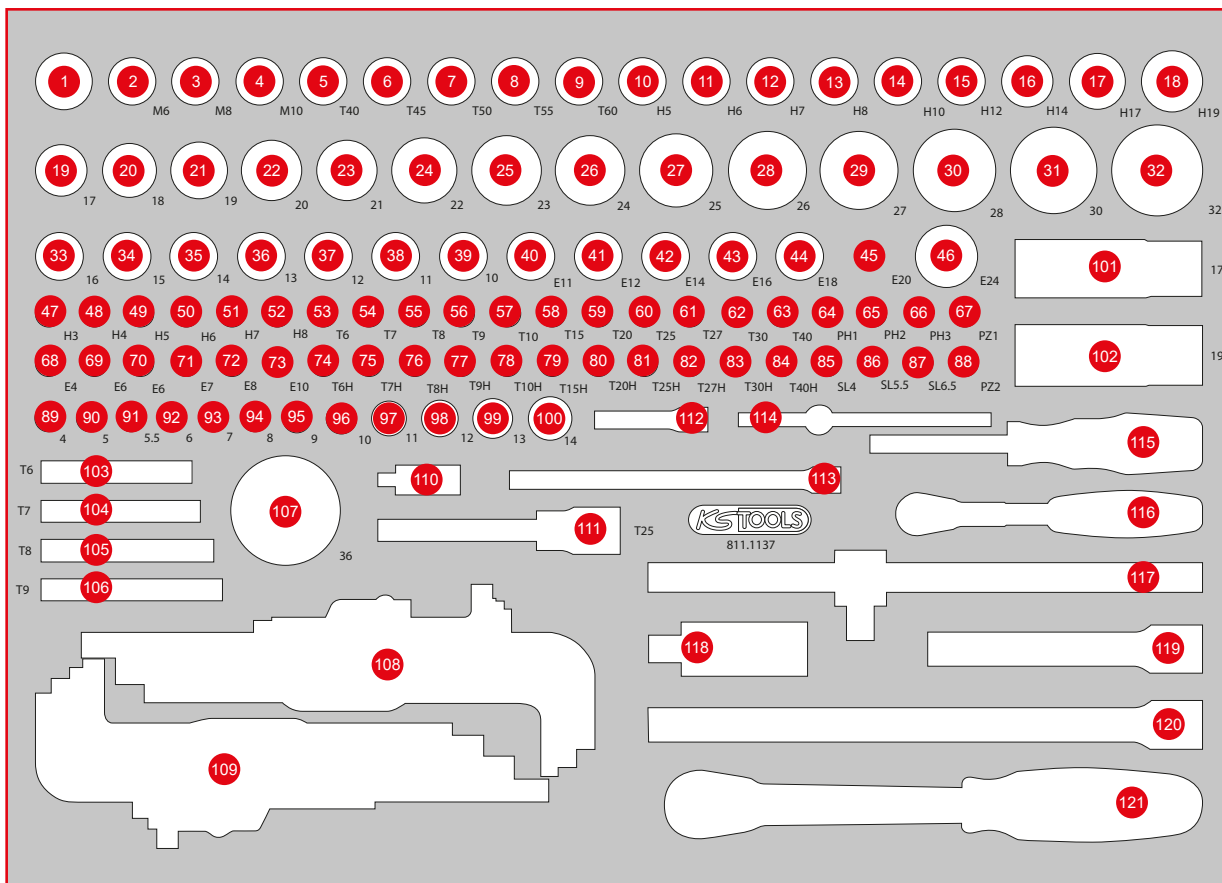

Pos.	Code	Bezeichnung	Teilligkeit	Pos.	Code	Bezeichnung	Teilligkeit	Pos.	Code	Bezeichnung	Teilligkeit
66	911.1417	1/4" Bit-Stecknuss, PH3	1	83	911.1467	1/4" Bit-Stecknuss Torx mit Stirnlochbohrung, TB30	1	105	151.2343	Torx-Winkelstiftschlüssel, kurz, T8	1
67	911.1401	1/4" Bit-Stecknuss, PZ1	1	84	911.1468	1/4" Bit-Stecknuss Torx mit Stirnlochbohrung, TB40	1	106	151.2344	Torx-Winkelstiftschlüssel, kurz, T9	1
68	911.4313	1/4" Torx-E-Stecknuss, E4	1	85	911.1418	1/4" Bit-Stecknuss Schlitz, 4 mm	1	107	911.3548	3/4" 12-kant-Stecknuss, kurz, 36 mm	1
69	911.4314	1/4" Torx-E-Stecknuss, E5	1	86	911.1419	1/4" Bit-Stecknuss Schlitz, 5,5 mm	1	108	151.4530	Kugelkopf-Torx-Winkelstiftschlüssel-Satz, extra lang und 108° abgewinkelt, 9-tlg	9
70	911.4315	1/4" Torx-E-Stecknuss, E6	1	87	917.1421	1/4" Bit-Stecknuss Schlitz, 6,5 mm	1	109	151.4420	Kugelkopf-Innensechskant-Winkelstiftschlüssel-Satz, extra lang, 9-tlg	9
71	911.4316	1/4" Torx-E-Stecknuss, E7	1	88	911.1402	1/4" Bit-Stecknuss, PZ2	1	110	911.1450	1/4" Kardangelenk	1
72	911.4317	1/4" Torx-E-Stecknuss, E8	1	89	917.1404	1/4" Sechskant-Stecknuss, 4 mm	1	111	918.1643	1/2" CHROMEplus Bit-Stecknuss Torx, lang, T25	1
73	911.4332	1/4" Torx-E-Stecknuss, E10	1	90	917.1405	1/4" Sechskant-Stecknuss, 5 mm	1	112	911.1423	1/4" Verlängerung mit Antriebssechskant, 50 mm	1
74	917.1456	1/4" Bit-Stecknuss Torx mit Stirnlochbohrung, TB6	1	91	917.14055	1/4" Sechskant-Stecknuss, 5,5 mm	1	113	911.1451	1/4" Verlängerung mit Antriebssechskant, 150 mm	1
75	917.1457	1/4" Bit-Stecknuss Torx mit Stirnlochbohrung, TB7	1	92	917.1406	1/4" Sechskant-Stecknuss, 6 mm	1	114	911.1425	1/4" T-Griff mit Gleitstück, 110 mm	1
76	911.1461	1/4" Bit-Stecknuss Torx mit Stirnlochbohrung, TB8	1	93	917.1407	1/4" Sechskant-Stecknuss, 7 mm	1	115	911.1434	1/4" Vierkant-Schraubendreher, 150 mm	1
77	911.1485	1/4" Bit-Stecknuss Torx mit Stirnlochbohrung, TB9	1	94	917.1408	1/4" Sechskant-Stecknuss, 8 mm	1	116	920.1490	1/4" SlimPOWER Umschaltknarre, 72 Zahn	1
78	911.1462	1/4" Bit-Stecknuss Torx mit Stirnlochbohrung, TB10	1	95	917.1409	1/4" Sechskant-Stecknuss, 9 mm	1	117	911.1204	1/2" T-Griff mit Gleitstück, 250 mm	1
79	911.1463	1/4" Bit-Stecknuss Torx mit Stirnlochbohrung, TB15	1	96	917.1410	1/4" Sechskant-Stecknuss, 10 mm	1	118	911.1250	1/2" Kardangelenk	1
80	911.1464	1/4" Bit-Stecknuss Torx mit Stirnlochbohrung, TB20	1	97	917.1411	1/4" Sechskant-Stecknuss, 11 mm	1	119	911.1202	1/2" Verlängerung, 125 mm	1
81	911.1465	1/4" Bit-Stecknuss Torx mit Stirnlochbohrung, TB25	1	98	917.1412	1/4" Sechskant-Stecknuss, 12 mm	1	120	911.1203	1/2" Verlängerung, 250 mm	1
82	911.1466	1/4" Bit-Stecknuss Torx mit Stirnlochbohrung, TB27	1	99	917.1413	1/4" Sechskant-Stecknuss, 13 mm	1	121	920.1290	1/2" SlimPOWER Umschaltknarre, 72 Zahn	1
				100	917.1414	1/4" Sechskant-Stecknuss, 14 mm	1				
				101	515.0992	SlimPOWER 1/2" Impact-Stecknuss, 17 mm	1				
				102	515.0993	SlimPOWER 1/2" Impact-Stecknuss, 19 mm	1				
				103	151.2341	Torx-Winkelstiftschlüssel, kurz, T6	1				
				104	151.2342	Torx-Winkelstiftschlüssel, kurz, T7	1				

P 10
P 15
P 20
P 25
P 30
P 35
P 40
P 45
S XL L M
Einzelteile
Zubehör

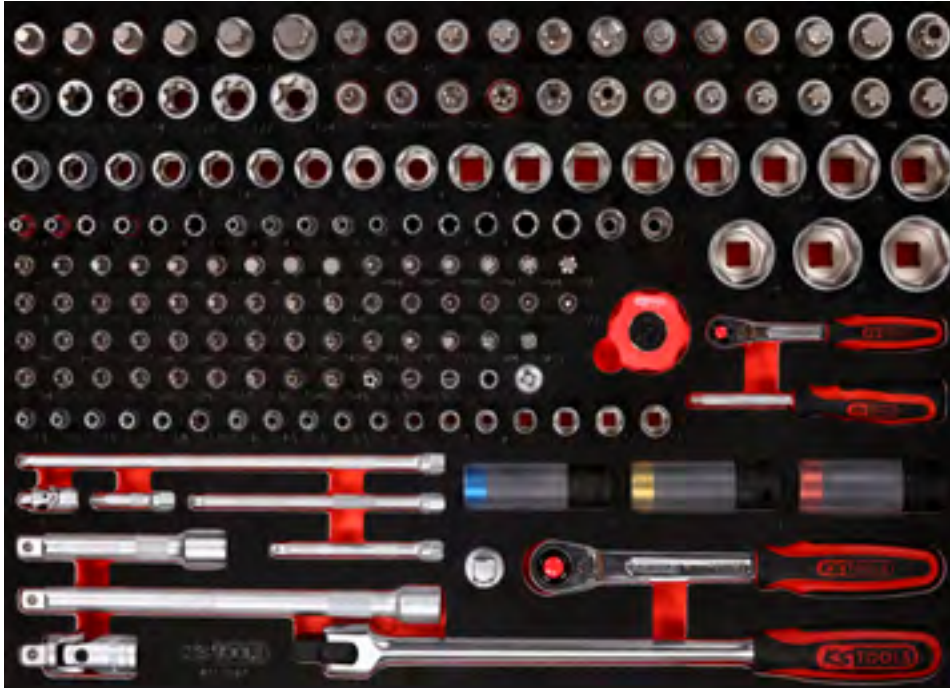
M 1/4" + 1/2" Steckschlüssel-Satz

469,90

EUR



Pos.	Code	Bezeichnung	Teilligkeit	Pos.	Code	Bezeichnung	Teilligkeit	Pos.	Code	Bezeichnung	Teilligkeit
1	911.1308	1/2" Bit-Stecknuss Innensechskant, kurz, 8 mm	1	30	911.1380	1/2" Bit-Stecknuss Torx mit Stirnlochbohrung, TB70	1	58	917.2402	1/4" Torx-E-Stecknuss, lang, E5	1
2	911.1309	1/2" Bit-Stecknuss Innensechskant, kurz, 9 mm	1	31	911.4515	Bit-Stecknuss für RIBE®-Schrauben, M9, Länge 55 mm	1	59	917.2403	1/4" Torx-E-Stecknuss, lang, E6	1
3	911.1310	1/2" Bit-Stecknuss Innensechskant, kurz, 10 mm	1	32	911.4516	Bit-Stecknuss für RIBE®-Schrauben, M10, Länge 55 mm	1	60	917.2404	1/4" Torx-E-Stecknuss, lang, E7	1
4	911.1312	1/2" Bit-Stecknuss Innensechskant, kurz, 12 mm	1	33	911.4551	Bit-Stecknuss für RIBE®-Schrauben, M10.1, Länge 55 mm	1	61	917.2405	1/4" Torx-E-Stecknuss, lang, E8	1
5	911.1314	1/2" Bit-Stecknuss Innensechskant, kurz, 14 mm	1	34	911.4517	Bit-Stecknuss für RIBE®-Schrauben, M12, Länge 55 mm	1	62	917.2406	1/4" Torx-E-Stecknuss, lang, E10	1
6	911.1317	1/2" Bit-Stecknuss Innensechskant, kurz, 17 mm	1	35	911.4518	Bit-Stecknuss für RIBE®-Schrauben, M13, Länge 55 mm	1	63	917.1525	1/4" Sechskant-Stecknuss, lang, 4 mm	1
7	911.1365	1/2" Bit-Stecknuss Torx, T40	1	36	911.4519	Bit-Stecknuss für RIBE®-Schrauben, M14, Länge 55 mm	1	64	917.1526	1/4" Sechskant-Stecknuss, lang, 4,5 mm	1
8	911.1366	1/2" Bit-Stecknuss Torx, T45	1	37	917.1210	1/2" Sechskant-Stecknuss, 10 mm	1	65	917.1527	1/4" Sechskant-Stecknuss, lang, 5 mm	1
9	911.1367	1/2" Bit-Stecknuss Torx, T50	1	38	917.1211	1/2" Sechskant-Stecknuss, 11 mm	1	66	917.1528	1/4" Sechskant-Stecknuss, lang, 5,5 mm	1
10	911.1368	1/2" Bit-Stecknuss Torx, T55	1	39	917.1212	1/2" Sechskant-Stecknuss, 12 mm	1	67	917.1426	1/4" Sechskant-Stecknuss, lang, 6 mm	1
11	911.1369	1/2" Bit-Stecknuss Torx, T60	1	40	917.1213	1/2" Sechskant-Stecknuss, 13 mm	1	68	917.1427	1/4" Sechskant-Stecknuss, lang, 7 mm	1
12	911.1370	1/2" Bit-Stecknuss Torx, T70	1	41	917.1214	1/2" Sechskant-Stecknuss, 14 mm	1	69	917.1428	1/4" Sechskant-Stecknuss, lang, 8 mm	1
13	911.1313	1/2" Bit-Stecknuss XZN, M9, 55 mm	1	42	917.1215	1/2" Sechskant-Stecknuss, 15 mm	1	70	917.1429	1/4" Sechskant-Stecknuss, lang, 9 mm	1
14	911.1343	1/2" Bit-Stecknuss XZN, M10, 55 mm	1	43	917.1216	1/2" Sechskant-Stecknuss, 16 mm	1	71	917.1430	1/4" Sechskant-Stecknuss, lang, 10 mm	1
15	911.1344	1/2" Bit-Stecknuss XZN, M12, 55 mm	1	44	917.1217	1/2" Sechskant-Stecknuss, 17 mm	1	72	917.1431	1/4" Sechskant-Stecknuss, lang, 11 mm	1
16	911.1345	1/2" Bit-Stecknuss XZN, M14, 55 mm	1	45	917.1218	1/2" Sechskant-Stecknuss, 18 mm	1	73	917.1432	1/4" Sechskant-Stecknuss, lang, 12 mm	1
17	911.1346	1/2" Bit-Stecknuss XZN, M16, 55 mm	1	46	917.1219	1/2" Sechskant-Stecknuss, 19 mm	1	74	917.1433	1/4" Sechskant-Stecknuss, lang, 13 mm	1
18	911.1348	1/2" Bit-Stecknuss XZN mit Stirnlochbohrung, M16, 55 mm	1	47	917.1220	1/2" Sechskant-Stecknuss, 20 mm	1	75	911.1436	1/4" Bit-Stecknuss Innensechskant, 3 mm	1
19	911.4336	1/2" Torx-E-Stecknuss, E14	1	48	917.1221	1/2" Sechskant-Stecknuss, 21 mm	1	76	911.1437	1/4" Bit-Stecknuss Innensechskant, 4 mm	1
20	911.4322	1/2" Torx-E-Stecknuss, E16	1	49	917.1222	1/2" Sechskant-Stecknuss, 22 mm	1	77	911.1438	1/4" Bit-Stecknuss Innensechskant, 5 mm	1
21	911.4323	1/2" Torx-E-Stecknuss, E18	1	50	917.1223	1/2" Sechskant-Stecknuss, 23 mm	1	78	911.14385	1/4" Bit-Stecknuss Innensechskant, 5,5 mm	1
22	911.4324	1/2" Torx-E-Stecknuss, E20	1	51	917.1224	1/2" Sechskant-Stecknuss, 24 mm	1	79	911.1439	1/4" Bit-Stecknuss Innensechskant, 6 mm	1
23	911.4325	1/2" Torx-E-Stecknuss, E22	1	52	917.1343	1/2" Sechskant-Stecknuss, 26 mm	1	80	911.1440	1/4" Bit-Stecknuss Innensechskant, 7 mm	1
24	911.4326	1/2" Torx-E-Stecknuss, E24	1	53	917.1227	1/2" Sechskant-Stecknuss, 27 mm	1	81	911.1441	1/4" Bit-Stecknuss Innensechskant, 8 mm	1
25	911.1375	1/2" Bit-Stecknuss Torx mit Stirnlochbohrung, TB40	1	54	917.1344	1/2" Sechskant-Stecknuss, 28 mm	1	82	917.1454	1/4" Bit-Stecknuss Innensechskant, 9 mm	1
26	911.1376	1/2" Bit-Stecknuss Torx mit Stirnlochbohrung, TB45	1	55	917.1230	1/2" Sechskant-Stecknuss, 30 mm	1	83	917.1452	1/4" Bit-Stecknuss Innensechskant, 10 mm	1
27	911.1377	1/2" Bit-Stecknuss Torx mit Stirnlochbohrung, TB50	1	56	917.1232	1/2" Sechskant-Stecknuss, 32 mm	1	84	917.1584	1/4" RIBE Stecknuss M4S	1
28	911.1378	1/2" Bit-Stecknuss Torx mit Stirnlochbohrung, TB55	1	57	917.2401	1/4" Torx-E-Stecknuss, lang, E4	1	85	917.1585	1/4" RIBE Stecknuss M5S	1
29	911.1379	1/2" Bit-Stecknuss Torx mit Stirnlochbohrung, TB60	1					86	917.1586	1/4" RIBE Stecknuss M6S	1
								87	917.1587	1/4" RIBE Stecknuss M7S	1
								88	917.1588	1/4" RIBE Stecknuss M8S	1
								89	917.1590	1/4" RIBE Stecknuss M10S	1
								90	911.1448	1/4" Bit-Stecknuss Torx, T8	1

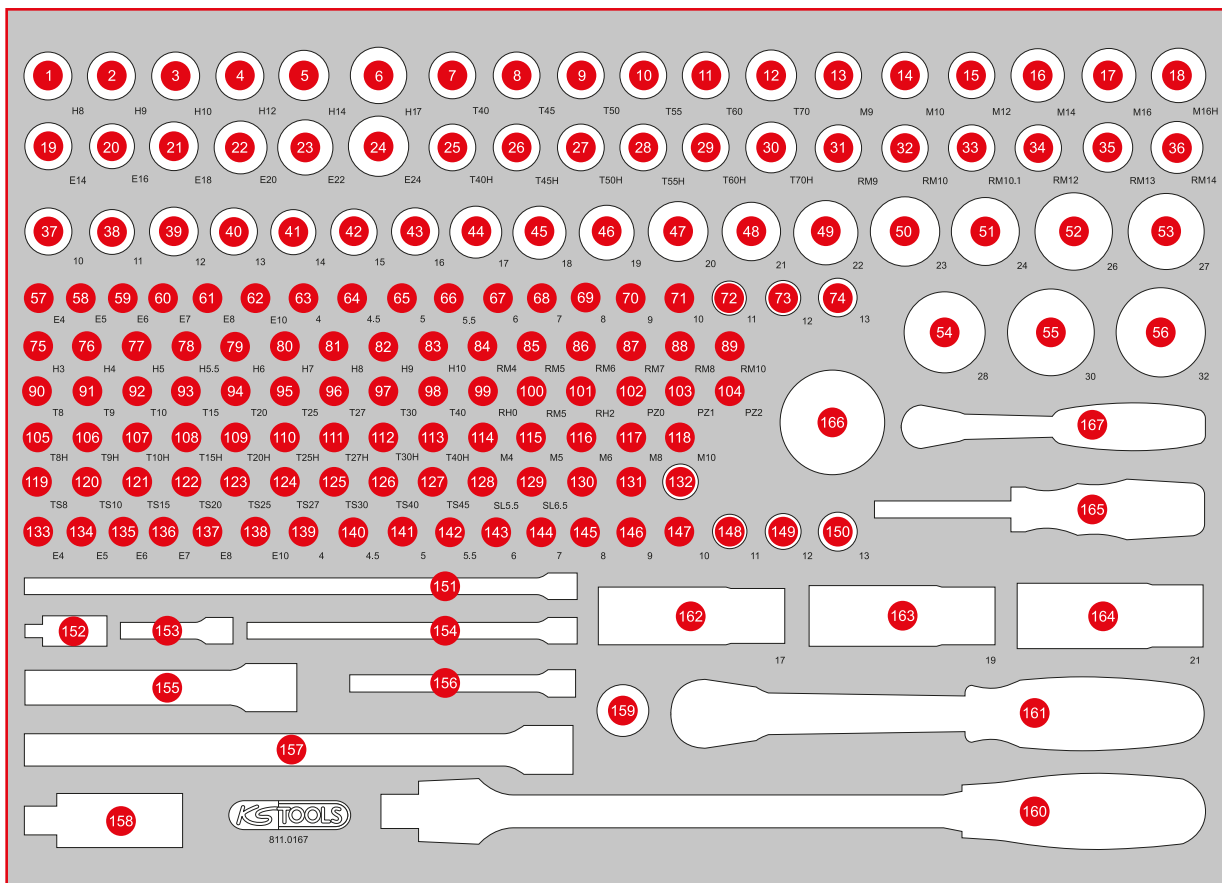

Pos.	Code	Bezeichnung	Teiligkeit	Pos.	Code	Bezeichnung	Teiligkeit	Pos.	Code	Bezeichnung	Teiligkeit
91	911.1478	1/4" Bit-Stecknuss Torx, T9	1	117	917.1545	1/4" Bit-Stecknuss XZN, M8	1	143	917.1406	1/4" Sechskant-Stecknuss, 6 mm	1
92	911.1442	1/4" Bit-Stecknuss Torx, T10	1	118	917.1546	1/4" Bit-Stecknuss XZN, M10	1	144	917.1407	1/4" Sechskant-Stecknuss, 7 mm	1
93	911.1443	1/4" Bit-Stecknuss Torx, T15	1	119	917.1578	1/4" Bit-Stecknuss, Fünfstern mit Stirnlochbohrung, TS8	1	145	917.1408	1/4" Sechskant-Stecknuss, 8 mm	1
94	911.1444	1/4" Bit-Stecknuss Torx, T20	1	120	911.1701	1/4" Bit-Stecknuss, Fünfstern mit Stirnlochbohrung, TS10	1	146	917.1409	1/4" Sechskant-Stecknuss, 9 mm	1
95	911.1445	1/4" Bit-Stecknuss Torx, T25	1	121	911.1702	1/4" Bit-Stecknuss, Fünfstern mit Stirnlochbohrung, TS15	1	147	917.1410	1/4" Sechskant-Stecknuss, 10 mm	1
96	911.1449	1/4" Bit-Stecknuss Torx, T27	1	122	911.1703	1/4" Bit-Stecknuss, Fünfstern mit Stirnlochbohrung, TS20	1	148	917.1411	1/4" Sechskant-Stecknuss, 11 mm	1
97	911.1446	1/4" Bit-Stecknuss Torx, T30	1	123	911.1704	1/4" Bit-Stecknuss, Fünfstern mit Stirnlochbohrung, TS25	1	149	917.1412	1/4" Sechskant-Stecknuss, 12 mm	1
98	911.1447	1/4" Bit-Stecknuss Torx, T40	1	124	911.1705	1/4" Bit-Stecknuss, Fünfstern mit Stirnlochbohrung, TS27	1	150	917.1413	1/4" Sechskant-Stecknuss, 13 mm	1
99	911.1482	1/4" Bit-Stecknuss, PH0	1	125	911.1706	1/4" Bit-Stecknuss, Fünfstern mit Stirnlochbohrung, TS30	1	151	911.1543	1/4" Kipp-Verlängerung mit Antriebsechskant, 250 mm	1
100	911.1415	1/4" Bit-Stecknuss, PH1	1	126	911.1707	1/4" Bit-Stecknuss, Fünfstern mit Stirnlochbohrung, TS40	1	152	911.1450	1/4" Kardangelenk	1
101	911.1416	1/4" Bit-Stecknuss, PH2	1	127	911.1708	1/4" Bit-Stecknuss, Fünfstern mit Stirnlochbohrung, TS45	1	153	911.1423	1/4" Verlängerung mit Antriebssechskant, 50 mm	1
102	911.1483	1/4" Bit-Stecknuss, PZ0	1	128	911.1419	1/4" Bit-Stecknuss Schlitz, 5,5 mm	1	154	911.1451	1/4" Verlängerung mit Antriebssechskant, 150 mm	1
103	911.1401	1/4" Bit-Stecknuss, PZ1	1	129	917.1421	1/4" Bit-Stecknuss Schlitz, 6,5 mm	1	155	911.1202	1/2" Verlängerung, 125 mm	1
104	911.1402	1/4" Bit-Stecknuss, PZ2	1	130	911.0101	1/4" Stecknuss mit Magnet	1	156	911.1424	1/4" Verlängerung mit Antriebssechskant, 100 mm	1
105	911.1461	1/4" Bit-Stecknuss Torx mit Stirnlochbohrung, TB8	1	131	911.1494	1/4" Vergrößerungsadapter, 1/4" F x 3/8" M	1	157	911.1203	1/2" Verlängerung, 250 mm	1
106	911.1485	1/4" Bit-Stecknuss Torx mit Stirnlochbohrung, TB9	1	132	911.3897	3/8" Reduzieradapter, 3/8" F x 1/4" M	1	158	911.1250	1/2" Kardangelenk	1
107	911.1462	1/4" Bit-Stecknuss Torx mit Stirnlochbohrung, TB10	1	133	911.4313	1/4" Torx-E-Stecknuss, E4	1	159	911.1207	3/8" Gleitstück/Vergrößerungsadapter, 3/8" F x 1/2" M	1
108	911.1463	1/4" Bit-Stecknuss Torx mit Stirnlochbohrung, TB15	1	134	911.4314	1/4" Torx-E-Stecknuss, E5	1	160	917.1455	1/2" Gelenk-Steckgriff	1
109	911.1464	1/4" Bit-Stecknuss Torx mit Stirnlochbohrung, TB20	1	135	911.4315	1/4" Torx-E-Stecknuss, E6	1	161	920.1290	1/2" SlimPOWER Umschaltknarre, 72 Zahn	1
110	911.1465	1/4" Bit-Stecknuss Torx mit Stirnlochbohrung, TB25	1	136	911.4316	1/4" Torx-E-Stecknuss, E7	1	162	515.0992	SlimPOWER 1/2" Impact-Stecknuss, 17 mm	1
111	911.1466	1/4" Bit-Stecknuss Torx mit Stirnlochbohrung, TB27	1	137	911.4317	1/4" Torx-E-Stecknuss, E8	1	163	515.0993	SlimPOWER 1/2" Impact-Stecknuss, 19 mm	1
112	911.1467	1/4" Bit-Stecknuss Torx mit Stirnlochbohrung, TB30	1	138	911.4332	1/4" Torx-E-Stecknuss, E10	1	164	515.0994	SlimPOWER 1/2" Impact-Stecknuss, 21 mm	1
113	911.1468	1/4" Bit-Stecknuss Torx mit Stirnlochbohrung, TB40	1	139	917.1404	1/4" Sechskant-Stecknuss, 4 mm	1	165	911.1434	1/4" Vierkant-Schraubendreher, 150 mm	1
114	917.1541	1/4" Bit-Stecknuss XZN, M4	1	140	917.14045	1/4" Sechskant-Stecknuss, 4,5 mm	1	166	914.1410	1/4" Mini-Hand-Umschaltknarre, 72 Zahn	1
115	917.1542	1/4" Bit-Stecknuss XZN, M5	1	141	917.1405	1/4" Sechskant-Stecknuss, 5 mm	1	167	920.1490	1/4" SlimPOWER Umschaltknarre, 72 Zahn	1
116	917.1543	1/4" Bit-Stecknuss XZN, M6	1	142	917.14055	1/4" Sechskant-Stecknuss, 5,5 mm	1				

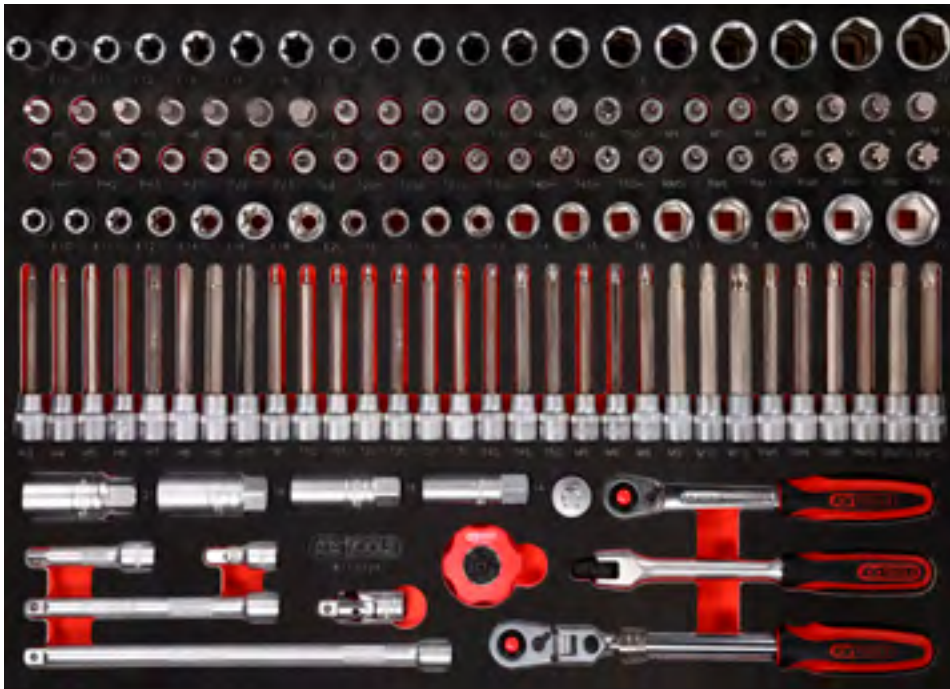
M 3/8" Steckschlüssel-Satz

419,90

EUR

124

568 x 398



P10



P10TC



P15



P20



P30



P35



P45

Pos.	Code	Bezeichnung	Teilligkeit	Pos.	Code	Bezeichnung	Teilligkeit	Pos.	Code	Bezeichnung	Teilligkeit
1	914.3820	3/8" SlimPOWER Teleskop-Gelenk-Umschaltknarre, 72 Zahn	1	21	917.1594	3/8" Bit-Stecknuss Innensechskant, lang, 9 mm	1	43	917.3935	3/8" RIBE® Bit-Stecknuss, lang, M10	1
2	917.3939	3/8" Gelenk-Steckgriff	1	22	911.1566	3/8" Bit-Stecknuss Innensechskant, lang, 10 mm	1	44	917.3936	3/8" RIBE® Bit-Stecknuss, lang, M12	1
3	920.3890	3/8" SlimPOWER Umschaltknarre, 72 Zahn	1	23	917.1576	3/8" Bit-Stecknuss Torx, lang, T8	1	45	911.4318	3/8" Torx-E-Stecknuss, E10	1
4	914.3810	3/8" Mini-Hand-Umschaltknarre, 72 Zahn	1	24	917.1577	3/8" Bit-Stecknuss Torx, lang, T10	1	46	911.4319	3/8" Torx-E-Stecknuss, E11	1
5	911.3826	3/8" Gleitstück/Reduzieradapter, 1/2" F x 3/8" M	1	25	917.1579	3/8" Bit-Stecknuss Torx, lang, T15	1	47	911.4320	3/8" Torx-E-Stecknuss, E12	1
6	911.3990	3/8" Spezial-Zündkerzen-Stecknuss, dünnwandig, 14 mm	1	26	911.1551	3/8" Bit-Stecknuss Torx, lang, T20	1	48	911.4321	3/8" Torx-E-Stecknuss, E14	1
7	911.3804	3/8" Zündkerzen-Stecknuss, 16 mm	1	27	911.1552	3/8" Bit-Stecknuss Torx, lang, T25	1	49	911.4343	3/8" Torx-E-Stecknuss, E16	1
8	911.3823	3/8" Zündkerzen-Stecknuss, 18 mm	1	28	911.1553	3/8" Bit-Stecknuss Torx, lang, T27	1	50	911.4344	3/8" Torx-E-Stecknuss, E18	1
9	911.3805	3/8" Zündkerzen-Stecknuss, 21 mm	1	29	911.1554	3/8" Bit-Stecknuss Torx, lang, T30	1	51	911.4345	3/8" Torx-E-Stecknuss, E20	1
10	911.3850	3/8" Kardangelenke	1	30	911.1555	3/8" Bit-Stecknuss Torx, lang, T40	1	52	917.3810	3/8" Sechskant-Stecknuss, 10 mm	1
11	911.3852	3/8" Verlängerung mit Rändelung, 45 mm	1	31	911.1556	3/8" Bit-Stecknuss Torx, lang, T45	1	53	917.3811	3/8" Sechskant-Stecknuss, 11 mm	1
12	911.3801	3/8" Verlängerung mit Rändelung, 75 mm	1	32	911.1557	3/8" Bit-Stecknuss Torx, lang, T50	1	54	917.3812	3/8" Sechskant-Stecknuss, 12 mm	1
13	911.3802	3/8" Verlängerung mit Rändelung, 150 mm	1	33	917.3904	3/8" Bit-Stecknuss f. XZN-Schrauben, M5	1	55	917.3813	3/8" Sechskant-Stecknuss, 13 mm	1
14	911.3803	3/8" Verlängerung mit Rändelung, 250 mm	1	34	917.3905	3/8" Bit-Stecknuss f. XZN-Schrauben, M6	1	56	917.3814	3/8" Sechskant-Stecknuss, 14 mm	1
15	917.1593	3/8" Bit-Stecknuss Innensechskant, lang, 3 mm	1	35	917.3906	3/8" Bit-Stecknuss f. XZN-Schrauben, M8	1	57	917.3815	3/8" Sechskant-Stecknuss, 15 mm	1
16	911.1561	3/8" Bit-Stecknuss Innensechskant, lang, 4 mm	1	36	917.3907	3/8" Bit-Stecknuss f. XZN-Schrauben, M9	1	58	917.3816	3/8" Sechskant-Stecknuss, 16 mm	1
17	911.1562	3/8" Bit-Stecknuss Innensechskant, lang, 5 mm	1	37	917.3908	3/8" Bit-Stecknuss f. XZN-Schrauben, M10	1	59	917.3817	3/8" Sechskant-Stecknuss, 17 mm	1
18	911.1563	3/8" Bit-Stecknuss Innensechskant, lang, 6 mm	1	38	917.3909	3/8" Bit-Stecknuss f. XZN-Schrauben, M12	1	60	917.3818	3/8" Sechskant-Stecknuss, 18 mm	1
19	911.1564	3/8" Bit-Stecknuss Innensechskant, lang, 7 mm	1	39	917.3930	3/8" RIBE® Bit-Stecknuss, lang, M5	1	61	917.3819	3/8" Sechskant-Stecknuss, 19 mm	1
20	911.1565	3/8" Bit-Stecknuss Innensechskant, lang, 8 mm	1	40	917.3931	3/8" RIBE® Bit-Stecknuss, lang, M6	1	62	917.3821	3/8" Sechskant-Stecknuss, 21 mm	1
				41	917.3933	3/8" RIBE® Bit-Stecknuss, lang, M8	1	63	917.3822	3/8" Sechskant-Stecknuss, 22 mm	1
				42	917.3934	3/8" RIBE® Bit-Stecknuss, lang, M9	1	64	911.3875	3/8" Bit-Stecknuss, PH1	1

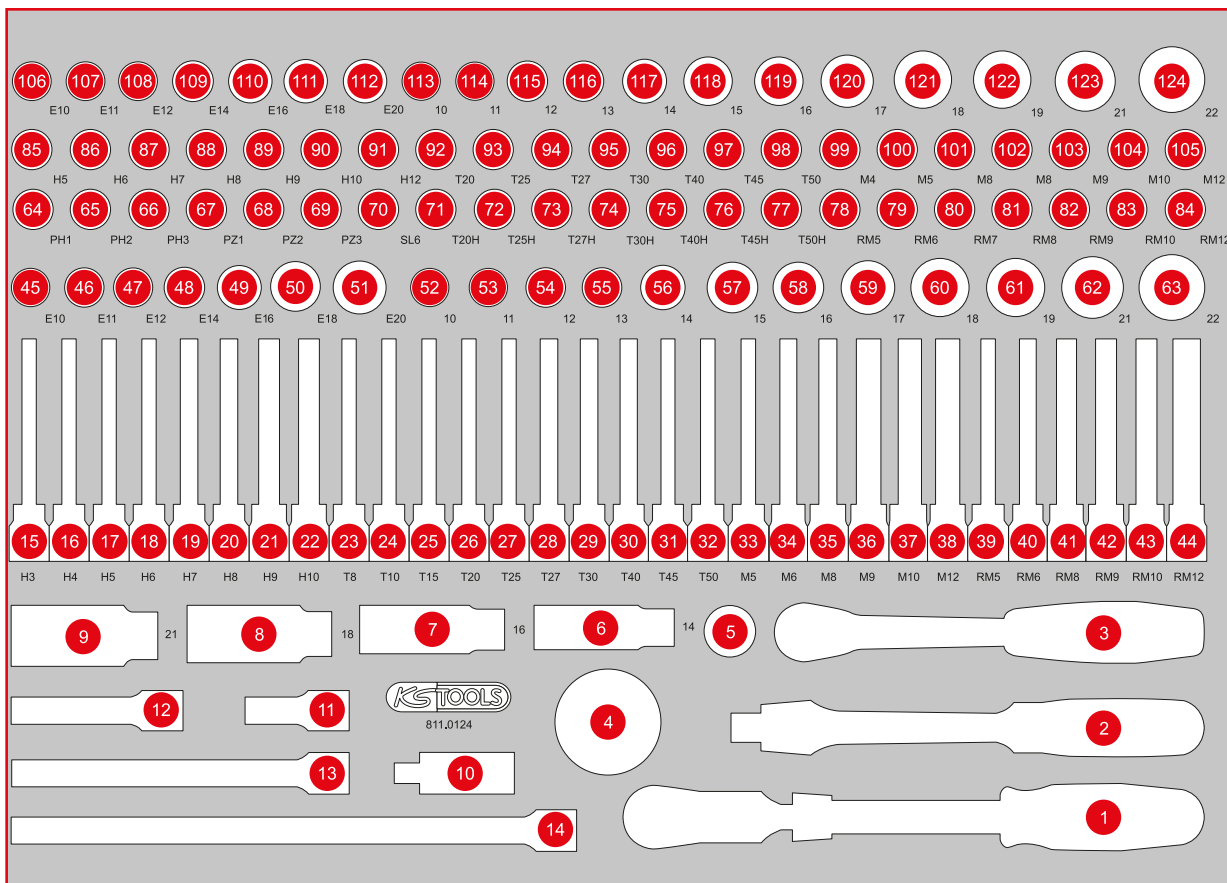

Pos.	Code	Bezeichnung	Teilligkeit	Pos.	Code	Bezeichnung	Teilligkeit	Pos.	Code	Bezeichnung	Teilligkeit
65	911.3876	3/8" Bit-Stecknuss, PH2	1	82	917.3926	3/8" RIBE® Bit-Stecknuss, M9	1	104	911.3920	3/8" Bit-Stecknuss XZN, M10	1
66	911.3877	3/8" Bit-Stecknuss, PH3	1	83	917.3927	3/8" RIBE® Bit-Stecknuss, M10	1	105	917.3903	3/8" Bit-Stecknuss XZN, M12	1
67	911.3881	3/8" Bit-Stecknuss, PZ1	1	84	917.3928	3/8" RIBE® Bit-Stecknuss, M12	1	106	911.4390	3/8" Tx - E-Stecknuss, E10, lang	1
68	911.3882	3/8" Bit-Stecknuss, PZ2	1	85	911.3865	3/8" Bit-Stecknuss Innensechskant, 5 mm	1	107	911.4391	3/8" Tx - E-Stecknuss, E11, lang	1
69	911.3883	3/8" Bit-Stecknuss, PZ3	1	86	911.3866	3/8" Bit-Stecknuss Innensechskant, 6 mm	1	108	911.4392	3/8" Tx - E-Stecknuss, E12, lang	1
70	911.3943	3/8" Bit-Schlitz-Stecknuss 6 mm	1	87	911.3867	3/8" Bit-Stecknuss Innensechskant, 7 mm	1	109	911.4394	3/8" Tx - E-Stecknuss, E14, lang	1
71	911.3962	3/8" Bit-Stecknuss Torx mit Stirnlochbohrung, TB20	1	88	911.3868	3/8" Bit-Stecknuss Innensechskant, 8 mm	1	110	911.4396	3/8" Tx - E-Stecknuss, E16, lang	1
72	911.3963	3/8" Bit-Stecknuss Torx mit Stirnlochbohrung, TB25	1	89	917.3969	3/8" Bit-Stecknuss Innensechskant, 9 mm	1	111	911.4398	3/8" Tx - E-Stecknuss, E18, lang	1
73	911.3964	3/8" Bit-Stecknuss Torx mit Stirnlochbohrung, TB27	1	90	917.3857	3/8" Bit-Stecknuss Innensechskant, 10 mm	1	112	911.4399	3/8" Tx - E-Stecknuss, E20, lang	1
74	911.3965	3/8" Bit-Stecknuss Torx mit Stirnlochbohrung, TB30	1	91	911.3862	3/8" Bit-Stecknuss Innensechskant, 12 mm	1	113	917.3830	3/8" Sechskant-Stecknuss, lang, 10 mm	1
75	911.3966	3/8" Bit-Stecknuss Torx mit Stirnlochbohrung, TB40	1	92	911.3870	3/8" Bit-Stecknuss Torx, T20	1	114	917.3831	3/8" Sechskant-Stecknuss, lang, 11 mm	1
76	911.3967	3/8" Bit-Stecknuss Torx mit Stirnlochbohrung, TB45	1	93	911.3871	3/8" Bit-Stecknuss Torx, T25	1	115	917.3832	3/8" Sechskant-Stecknuss, lang, 12 mm	1
77	911.3968	3/8" Bit-Stecknuss Torx mit Stirnlochbohrung, TB50	1	94	911.3872	3/8" Bit-Stecknuss Torx, T27	1	116	917.3833	3/8" Sechskant-Stecknuss, lang, 13 mm	1
78	917.3922	3/8" RIBE® Bit-Stecknuss, M5	1	95	911.3873	3/8" Bit-Stecknuss Torx, T30	1	117	917.3834	3/8" Sechskant-Stecknuss, lang, 14 mm	1
79	917.3923	3/8" RIBE® Bit-Stecknuss, M6	1	96	911.3874	3/8" Bit-Stecknuss Torx, T40	1	118	917.3835	3/8" Sechskant-Stecknuss, lang, 15 mm	1
80	917.3924	3/8" RIBE® Bit-Stecknuss, M7	1	97	911.3885	3/8" Bit-Stecknuss Torx, T45	1	119	917.3836	3/8" Sechskant-Stecknuss, lang, 16 mm	1
81	917.3925	3/8" RIBE® Bit-Stecknuss, M8	1	98	911.3884	3/8" Bit-Stecknuss Torx, T50	1	120	917.3837	3/8" Sechskant-Stecknuss, lang, 17 mm	1
				99	911.3918	3/8" Bit-Stecknuss XZN, M4	1	121	917.3838	3/8" Sechskant-Stecknuss, lang, 18 mm	1
				100	911.3915	3/8" Bit-Stecknuss XZN, M5	1	122	917.3839	3/8" Sechskant-Stecknuss, lang, 19 mm	1
				101	911.3916	3/8" Bit-Stecknuss XZN, M6	1	123	917.3841	3/8" Sechskant-Stecknuss, lang, 21 mm	1
				102	911.3917	3/8" Bit-Stecknuss XZN, M8	1	124	917.3842	3/8" Sechskant-Stecknuss, lang, 22 mm	1
				103	917.3901	3/8" Bit-Stecknuss XZN, M9	1				

811.0101

M 3/8" + 1/2" Steckschlüssel-Satz



339,90
EUR



568 x 398



P10 P10TC P15 P20



P30 P35 P45

Pos.	Code	Bezeichnung	Teilligkeit	Pos.	Code	Bezeichnung	Teilligkeit	Pos.	Code	Bezeichnung	Teilligkeit
1	917.1218	1/2" Sechskant-Stecknuss, 18 mm	1	20	917.1212	1/2" Sechskant-Stecknuss, 12 mm	1	39	917.3811	3/8" Sechskant-Stecknuss, 11 mm	1
2	917.1219	1/2" Sechskant-Stecknuss, 19 mm	1	21	917.1211	1/2" Sechskant-Stecknuss, 11 mm	1	40	917.3812	3/8" Sechskant-Stecknuss, 12 mm	1
3	917.1220	1/2" Sechskant-Stecknuss, 20 mm	1	22	917.1210	1/2" Sechskant-Stecknuss, 10 mm	1	41	917.3813	3/8" Sechskant-Stecknuss, 13 mm	1
4	917.1221	1/2" Sechskant-Stecknuss, 21 mm	1	23	917.1341	1/2" Sechskant-Stecknuss, 9 mm	1	42	917.3814	3/8" Sechskant-Stecknuss, 14 mm	1
5	917.1222	1/2" Sechskant-Stecknuss, 22 mm	1	24	917.1340	1/2" Sechskant-Stecknuss, 8 mm	1	43	917.3815	3/8" Sechskant-Stecknuss, 15 mm	1
6	917.1223	1/2" Sechskant-Stecknuss, 23 mm	1	25	911.4333	1/2" Torx-E-Stecknuss, E10	1	44	917.3816	3/8" Sechskant-Stecknuss, 16 mm	1
7	917.1224	1/2" Sechskant-Stecknuss, 24 mm	1	26	911.4334	1/2" Torx-E-Stecknuss, E11	1	45	917.3817	3/8" Sechskant-Stecknuss, 17 mm	1
8	917.1342	1/2" Sechskant-Stecknuss, 25 mm	1	27	911.4335	1/2" Torx-E-Stecknuss, E12	1	46	917.3818	3/8" Sechskant-Stecknuss, 18 mm	1
9	917.1343	1/2" Sechskant-Stecknuss, 26 mm	1	28	911.4336	1/2" Torx-E-Stecknuss, E14	1	47	917.3819	3/8" Sechskant-Stecknuss, 19 mm	1
10	917.1227	1/2" Sechskant-Stecknuss, 27 mm	1	29	911.4322	1/2" Torx-E-Stecknuss, E16	1	48	917.3820	3/8" Sechskant-Stecknuss, 20 mm	1
11	917.1344	1/2" Sechskant-Stecknuss, 28 mm	1	30	911.4323	1/2" Torx-E-Stecknuss, E18	1	49	917.3821	3/8" Sechskant-Stecknuss, 21 mm	1
12	917.1345	1/2" Sechskant-Stecknuss, 29 mm	1	31	911.4324	1/2" Torx-E-Stecknuss, E20	1	50	917.3822	3/8" Sechskant-Stecknuss, 22 mm	1
13	917.1230	1/2" Sechskant-Stecknuss, 30 mm	1	32	911.4325	1/2" Torx-E-Stecknuss, E22	1	51	911.3869	3/8" Bit-Stecknuss Torx, T15	1
14	917.1232	1/2" Sechskant-Stecknuss, 32 mm	1	33	911.4326	1/2" Torx-E-Stecknuss, E24	1	52	911.3870	3/8" Bit-Stecknuss Torx, T20	1
15	917.1217	1/2" Sechskant-Stecknuss, 17 mm	1	34	917.3806	3/8" Sechskant-Stecknuss, 6 mm	1	53	911.3871	3/8" Bit-Stecknuss Torx, T25	1
16	917.1216	1/2" Sechskant-Stecknuss, 16 mm	1	35	917.3807	3/8" Sechskant-Stecknuss, 7 mm	1	54	911.3872	3/8" Bit-Stecknuss Torx, T27	1
17	917.1215	1/2" Sechskant-Stecknuss, 15 mm	1	36	917.3808	3/8" Sechskant-Stecknuss, 8 mm	1	55	911.3873	3/8" Bit-Stecknuss Torx, T30	1
18	917.1214	1/2" Sechskant-Stecknuss, 14 mm	1	37	917.3809	3/8" Sechskant-Stecknuss, 9 mm	1	56	911.3874	3/8" Bit-Stecknuss Torx, T40	1
19	917.1213	1/2" Sechskant-Stecknuss, 13 mm	1	38	917.3810	3/8" Sechskant-Stecknuss, 10 mm	1	57	911.3885	3/8" Bit-Stecknuss Torx, T45	1

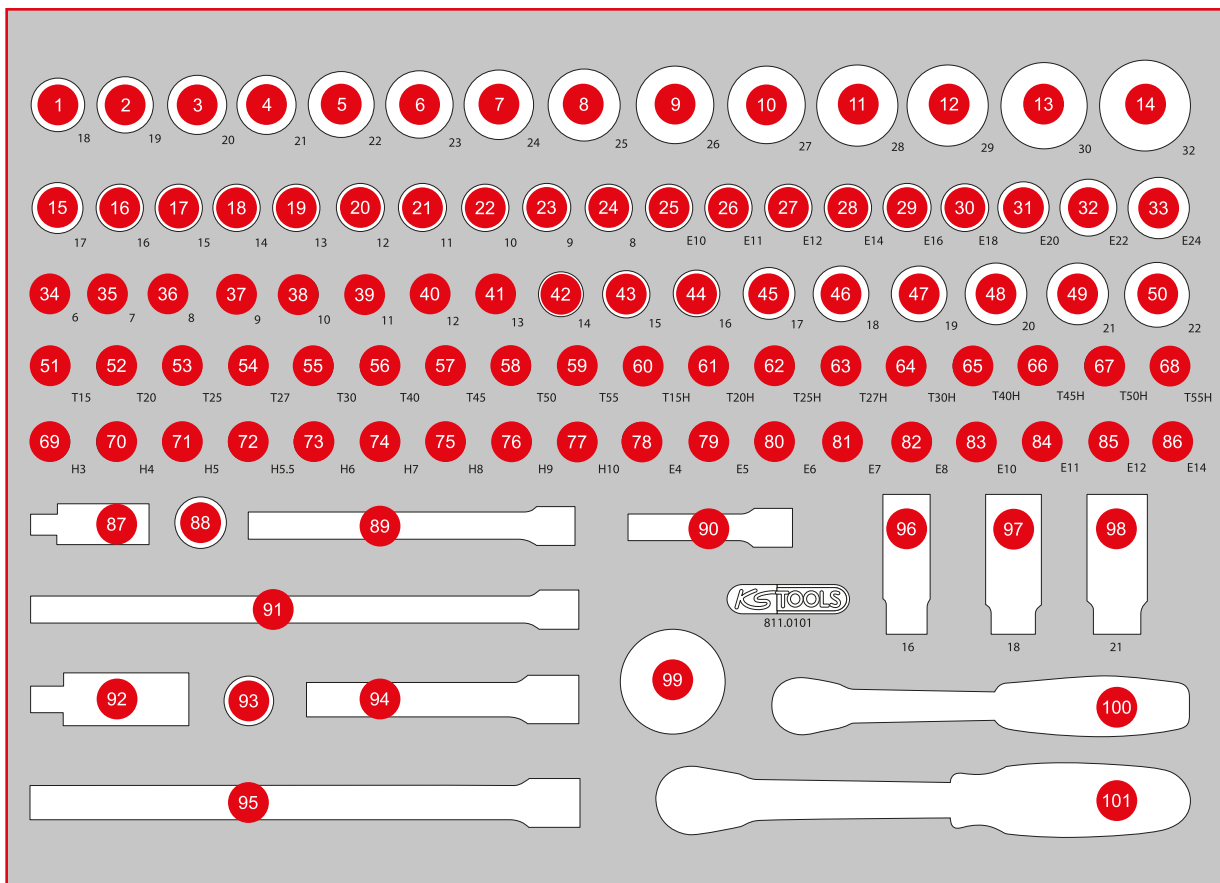

Pos.	Code	Bezeichnung	Teilligkeit	Pos.	Code	Bezeichnung	Teilligkeit	Pos.	Code	Bezeichnung	Teilligkeit
58	911.3884	3/8" Bit-Stecknuss Torx, T50	1	70	911.3864	3/8" Bit-Stecknuss Innensechskant, 4 mm	1	88	911.3826	3/8" Gleitstück/Reduzieradapter, 1/2" F x 3/8" M	1
59	911.3888	3/8" Bit-Stecknuss Torx, T55	1	71	911.3865	3/8" Bit-Stecknuss Innensechskant, 5 mm	1	89	911.3802	3/8" Verlängerung mit Rändelung, 150 mm	1
60	911.3961	3/8" Bit-Stecknuss Torx mit Stirnlochbohrung, TB15	1	72	911.38655	3/8" Bit-Stecknuss Innensechskant, 5,5 mm	1	90	911.3801	3/8" Verlängerung mit Rändelung, 75 mm	1
61	911.3962	3/8" Bit-Stecknuss Torx mit Stirnlochbohrung, TB20	1	73	911.3866	3/8" Bit-Stecknuss Innensechskant, 6 mm	1	91	911.3803	3/8" Verlängerung mit Rändelung, 250 mm	1
62	911.3963	3/8" Bit-Stecknuss Torx mit Stirnlochbohrung, TB25	1	74	911.3867	3/8" Bit-Stecknuss Innensechskant, 7 mm	1	92	911.1250	1/2" Kardangelenke	1
63	911.3964	3/8" Bit-Stecknuss Torx mit Stirnlochbohrung, TB27	1	75	911.3868	3/8" Bit-Stecknuss Innensechskant, 8 mm	1	93	911.1207	3/8" Gleitstück/Vergrößerungsadapter, 3/8" F x 1/2" M	1
64	911.3965	3/8" Bit-Stecknuss Torx mit Stirnlochbohrung, TB30	1	76	917.3969	3/8" Bit-Stecknuss Innensechskant, 9 mm	1	94	911.1202	1/2" Verlängerung, 125 mm	1
65	911.3966	3/8" Bit-Stecknuss Torx mit Stirnlochbohrung, TB40	1	77	917.3857	3/8" Bit-Stecknuss Innensechskant, 10 mm	1	95	911.1203	1/2" Verlängerung, 250 mm	1
66	911.3967	3/8" Bit-Stecknuss Torx mit Stirnlochbohrung, TB45	1	78	911.4338	3/8" Torx-E-Stecknuss, E4	1	96	911.3804	3/8" Zündkerzen-Stecknuss, 16 mm	1
67	911.3968	3/8" Bit-Stecknuss Torx mit Stirnlochbohrung, TB50	1	79	911.4339	3/8" Torx-E-Stecknuss, E5	1	97	911.3823	3/8" Zündkerzen-Stecknuss, 18 mm	1
68	911.3969	3/8" Bit-Stecknuss Torx mit Stirnlochbohrung, TB55	1	80	911.4340	3/8" Torx-E-Stecknuss, E6	1	98	911.3805	3/8" Zündkerzen-Stecknuss, 21 mm	1
69	911.3863	3/8" Bit-Stecknuss Innensechskant, 3 mm	1	81	911.4341	3/8" Torx-E-Stecknuss, E7	1	99	914.3810	3/8" Mini-Hand-Umschaltknarre, 72 Zahn	1
				82	911.4342	3/8" Torx-E-Stecknuss, E8	1	100	920.3890	3/8" SlimPOWER Umschaltknarre, 72 Zahn	1
				83	911.4318	3/8" Torx-E-Stecknuss, E10	1	101	920.1290	1/2" SlimPOWER Umschaltknarre, 72 Zahn	1
				84	911.4319	3/8" Torx-E-Stecknuss, E11	1				
				85	911.4320	3/8" Torx-E-Stecknuss, E12	1				
				86	911.4321	3/8" Torx-E-Stecknuss, E14	1				
				87	911.3850	3/8" Kardangelenke	1				

811.0066

M 1/2" Steckschlüssel-Satz



339,90
EUR

TLG
66

568 x 398

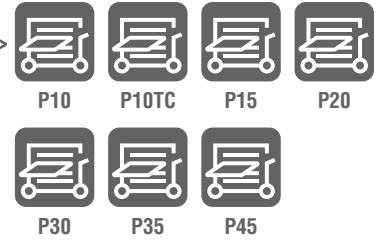

Pos.	Code	Bezeichnung	Teilligkeit
1	911.1306	1/2" Bit-Stecknuss Innensechskant, kurz, 6 mm	1
2	911.1307	1/2" Bit-Stecknuss Innensechskant, kurz, 7 mm	1
3	911.1308	1/2" Bit-Stecknuss Innensechskant, kurz, 8 mm	1
4	911.1309	1/2" Bit-Stecknuss Innensechskant, kurz, 9 mm	1
5	911.1310	1/2" Bit-Stecknuss Innensechskant, kurz, 10 mm	1
6	911.1312	1/2" Bit-Stecknuss Innensechskant, kurz, 12 mm	1
7	911.1314	1/2" Bit-Stecknuss Innensechskant, kurz, 14 mm	1
8	911.1317	1/2" Bit-Stecknuss Innensechskant, kurz, 17 mm	1
9	911.1319	1/2" Bit-Stecknuss Innensechskant, kurz, 19 mm	1
10	911.1361	1/2" Bit-Stecknuss Torx, T20	1
11	911.1362	1/2" Bit-Stecknuss Torx, T25	1

Pos.	Code	Bezeichnung	Teilligkeit
12	911.1363	1/2" Bit-Stecknuss Torx, T27	1
13	911.1364	1/2" Bit-Stecknuss Torx, T30	1
14	911.1365	1/2" Bit-Stecknuss Torx, T40	1
15	911.1366	1/2" Bit-Stecknuss Torx, T45	1
16	911.1367	1/2" Bit-Stecknuss Torx, T50	1
17	911.1368	1/2" Bit-Stecknuss Torx, T55	1
18	911.1369	1/2" Bit-Stecknuss Torx, T60	1
19	911.1374	1/2" Bit-Stecknuss Torx mit Stirnlochbohrung, TB30	1
20	911.1375	1/2" Bit-Stecknuss Torx mit Stirnlochbohrung, TB40	1
21	911.1376	1/2" Bit-Stecknuss Torx mit Stirnlochbohrung, TB45	1

Pos.	Code	Bezeichnung	Teilligkeit
22	911.1377	1/2" Bit-Stecknuss Torx mit Stirnlochbohrung, TB50	1
23	911.4333	1/2" Torx-E-Stecknuss, E10	1
24	911.4334	1/2" Torx-E-Stecknuss, E11	1
25	911.4335	1/2" Torx-E-Stecknuss, E12	1
26	911.4336	1/2" Torx-E-Stecknuss, E14	1
27	911.4322	1/2" Torx-E-Stecknuss, E16	1
28	911.4323	1/2" Torx-E-Stecknuss, E18	1
29	911.4324	1/2" Torx-E-Stecknuss, E20	1
30	911.4325	1/2" Torx-E-Stecknuss, E22	1
31	911.4326	1/2" Torx-E-Stecknuss, E24	1
32	911.3892	3/8" Vergrößerungsadapter, 3/8" F x 1/2" M	1

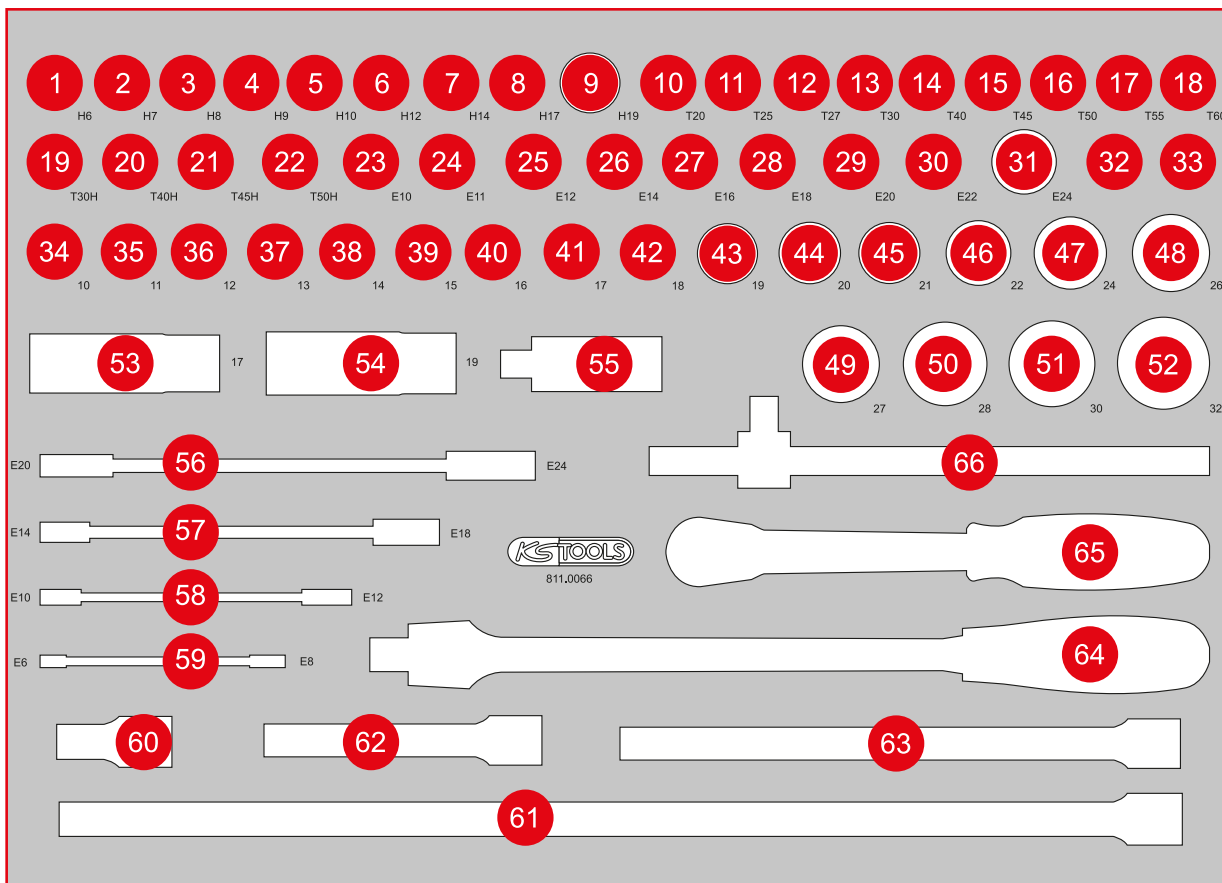

Pos.	Code	Bezeichnung	Teiligkeit	Pos.	Code	Bezeichnung	Teiligkeit	Pos.	Code	Bezeichnung	Teiligkeit
33	911.1233	1/2" Reduzieradapter, 1/2" F x 3/8" M	1	45	917.1221	1/2" Sechskant-Stecknuss, 21 mm	1	57	911.0374	Torx-E-Doppel-Ringschlüssel, E14 x E18	1
34	917.1210	1/2" Sechskant-Stecknuss, 10 mm	1	46	917.1222	1/2" Sechskant-Stecknuss, 22 mm	1	58	911.0373	Torx-E-Doppel-Ringschlüssel, E10 x E12	1
35	917.1211	1/2" Sechskant-Stecknuss, 11 mm	1	47	917.1224	1/2" Sechskant-Stecknuss, 24 mm	1	59	911.0371	Torx-E-Doppel-Ringschlüssel, E6 x E8	1
36	917.1212	1/2" Sechskant-Stecknuss, 12 mm	1	48	917.1343	1/2" Sechskant-Stecknuss, 26 mm	1	60	911.1381	1/2" Kipp-Verlängerung, 50 mm	1
37	917.1213	1/2" Sechskant-Stecknuss, 13 mm	1	49	917.1227	1/2" Sechskant-Stecknuss, 27 mm	1	61	911.1836	1/2" Kipp-Verlängerung, 500 mm	1
38	917.1214	1/2" Sechskant-Stecknuss, 14 mm	1	50	917.1344	1/2" Sechskant-Stecknuss, 28 mm	1	62	911.1202	1/2" Verlängerung, 125 mm	1
39	917.1215	1/2" Sechskant-Stecknuss, 15 mm	1	51	917.1230	1/2" Sechskant-Stecknuss, 30 mm	1	63	911.1203	1/2" Verlängerung, 250 mm	1
40	917.1216	1/2" Sechskant-Stecknuss, 16 mm	1	52	917.1232	1/2" Sechskant-Stecknuss, 32 mm	1	64	917.1455	1/2" Gelenk-Steckgriff	1
41	917.1217	1/2" Sechskant-Stecknuss, 17 mm	1	53	515.0992	SlimPOWER 1/2" Impact-Stecknuss, 17 mm	1	65	920.1290	1/2" SlimPOWER Umschaltknarre, 72 Zahn	1
42	917.1218	1/2" Sechskant-Stecknuss, 18 mm	1	54	515.0993	SlimPOWER 1/2" Impact-Stecknuss, 19 mm	1	66	911.1204	1/2" T-Griff mit Gleitstück, 250 mm	1
43	917.1219	1/2" Sechskant-Stecknuss, 19 mm	1	55	911.1250	1/2" Kardangelenk	1				
44	917.1220	1/2" Sechskant-Stecknuss, 20 mm	1	56	911.0376	Torx-E-Doppel-Ringschlüssel, E20 x E24	1				

M 1/2" Steckschlüssel-Satz

459,90

EUR

95

568 x 398



Pos.	Code	Bezeichnung	Teilligkeit
1	911.1306	1/2" Bit-Stecknuss Innensechskant, kurz, 6 mm	1
2	911.1307	1/2" Bit-Stecknuss Innensechskant, kurz, 7 mm	1
3	911.1308	1/2" Bit-Stecknuss Innensechskant, kurz, 8 mm	1
4	911.1309	1/2" Bit-Stecknuss Innensechskant, kurz, 9 mm	1
5	911.1310	1/2" Bit-Stecknuss Innensechskant, kurz, 10 mm	1
6	911.1312	1/2" Bit-Stecknuss Innensechskant, kurz, 12 mm	1
7	911.1314	1/2" Bit-Stecknuss Innensechskant, kurz, 14 mm	1
8	911.1317	1/2" Bit-Stecknuss Innensechskant, kurz, 17 mm	1
9	911.1373	1/2" Bit-Stecknuss Torx mit Stirnlochbohrung, TB27	1
10	911.1374	1/2" Bit-Stecknuss Torx mit Stirnlochbohrung, TB30	1
11	911.1375	1/2" Bit-Stecknuss Torx mit Stirnlochbohrung, TB40	1
12	911.1376	1/2" Bit-Stecknuss Torx mit Stirnlochbohrung, TB45	1
13	911.1377	1/2" Bit-Stecknuss Torx mit Stirnlochbohrung, TB50	1
14	911.1378	1/2" Bit-Stecknuss Torx mit Stirnlochbohrung, TB55	1

Pos.	Code	Bezeichnung	Teilligkeit
15	911.1379	1/2" Bit-Stecknuss Torx mit Stirnlochbohrung, TB60	1
16	911.1380	1/2" Bit-Stecknuss Torx mit Stirnlochbohrung, TB70	1
17	911.4514	Bit-Stecknuss für RIBE®-Schrauben, M8, Länge 55 mm	1
18	911.4515	Bit-Stecknuss für RIBE®-Schrauben, M9, Länge 55 mm	1
19	911.4516	Bit-Stecknuss für RIBE®-Schrauben, M10, Länge 55 mm	1
20	911.4551	Bit-Stecknuss für RIBE®-Schrauben, M10.1, Länge 55 mm	1
21	911.4517	Bit-Stecknuss für RIBE®-Schrauben, M12, Länge 55 mm	1
22	911.4518	Bit-Stecknuss für RIBE®-Schrauben, M13, Länge 55 mm	1
23	911.4519	Bit-Stecknuss für RIBE®-Schrauben, M14, Länge 55 mm	1
24	911.1348	1/2" Bit-Stecknuss XZN mit Stirnlochbohrung, M16, 55 mm	1
25	911.1363	1/2" Bit-Stecknuss Torx, T27	1
26	911.1364	1/2" Bit-Stecknuss Torx, T30	1

Pos.	Code	Bezeichnung	Teilligkeit
27	911.1365	1/2" Bit-Stecknuss Torx, T40	1
28	911.1366	1/2" Bit-Stecknuss Torx, T45	1
29	911.1367	1/2" Bit-Stecknuss Torx, T50	1
30	911.1368	1/2" Bit-Stecknuss Torx, T55	1
31	911.1369	1/2" Bit-Stecknuss Torx, T60	1
32	911.1370	1/2" Bit-Stecknuss Torx, T70	1
33	911.1340	1/2" Bit-Stecknuss XZN, M5, 55 mm	1
34	911.1341	1/2" Bit-Stecknuss XZN, M6, 55 mm	1
35	911.1342	1/2" Bit-Stecknuss XZN, M8, 55 mm	1
36	911.1313	1/2" Bit-Stecknuss XZN, M9, 55 mm	1
37	911.1343	1/2" Bit-Stecknuss XZN, M10, 55 mm	1
38	911.1344	1/2" Bit-Stecknuss XZN, M12, 55 mm	1
39	911.1345	1/2" Bit-Stecknuss XZN, M14, 55 mm	1
40	911.1346	1/2" Bit-Stecknuss XZN, M16, 55 mm	1
41	911.5306	1/2" Bit-Stecknuss XZN, M17, 55 mm	1
42	911.4335	1/2" Torx-E-Stecknuss, E12	1
43	911.4336	1/2" Torx-E-Stecknuss, E14	1
44	911.4322	1/2" Torx-E-Stecknuss, E16	1
45	911.4323	1/2" Torx-E-Stecknuss, E18	1

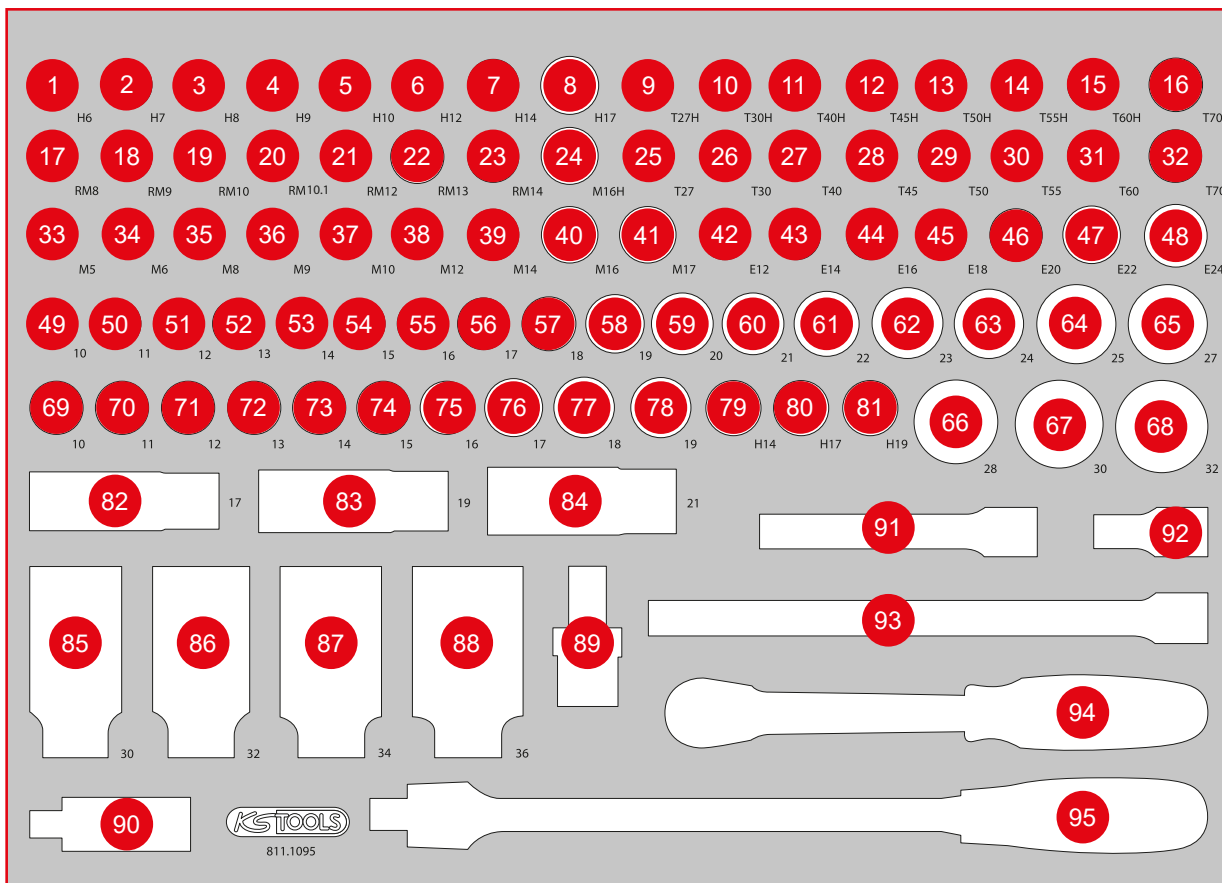

Pos.	Code	Bezeichnung	Teilligkeit	Pos.	Code	Bezeichnung	Teilligkeit	Pos.	Code	Bezeichnung	Teilligkeit
46	911.4324	1/2" Torx-E-Stecknuss, E20	1	65	917.1227	1/2" Sechskant-Stecknuss, 27 mm	1	82	515.0992	SlimPOWER 1/2" Impact-Stecknuss, 17 mm	1
47	911.4325	1/2" Torx-E-Stecknuss, E22	1	66	917.1344	1/2" Sechskant-Stecknuss, 28 mm	1	83	515.0993	SlimPOWER 1/2" Impact-Stecknuss, 19 mm	1
48	911.4326	1/2" Torx-E-Stecknuss, E24	1	67	917.1230	1/2" Sechskant-Stecknuss, 30 mm	1	84	515.0994	SlimPOWER 1/2" Impact-Stecknuss, 21 mm	1
49	917.1210	1/2" Sechskant-Stecknuss, 10 mm	1	68	917.1232	1/2" Sechskant-Stecknuss, 32 mm	1	85	150.1705	1/2" Spezial-Gelenkwellen-Kraft-Stecknuss, 30 mm	1
50	917.1211	1/2" Sechskant-Stecknuss, 11 mm	1	69	515.1010	1/2" Sechskant-Kraft-Stecknuss, kurz, 10 mm	1	86	150.1706	1/2" Spezial-Gelenkwellen-Kraft-Stecknuss, 32 mm	1
51	917.1212	1/2" Sechskant-Stecknuss, 12 mm	1	70	515.1011	1/2" Sechskant-Kraft-Stecknuss, kurz, 11 mm	1	87	150.1704	1/2" Spezial-Gelenkwellen-Kraft-Stecknuss, 34 mm	1
52	917.1213	1/2" Sechskant-Stecknuss, 13 mm	1	71	515.1012	1/2" Sechskant-Kraft-Stecknuss, kurz, 12 mm	1	88	150.1707	1/2" Spezial-Gelenkwellen-Kraft-Stecknuss, 36 mm	1
53	917.1214	1/2" Sechskant-Stecknuss, 14 mm	1	72	515.1013	1/2" Sechskant-Kraft-Stecknuss, kurz, 13 mm	1	89	515.1133	1/2" Kraft-Kugelgelenk	1
54	917.1215	1/2" Sechskant-Stecknuss, 15 mm	1	73	515.1014	1/2" Sechskant-Kraft-Stecknuss, kurz, 14 mm	1	90	911.1250	1/2" Kardangelenke	1
55	917.1216	1/2" Sechskant-Stecknuss, 16 mm	1	74	515.1015	1/2" Sechskant-Kraft-Stecknuss, kurz, 15 mm	1	91	911.1202	1/2" Verlängerung, 125 mm	1
56	917.1217	1/2" Sechskant-Stecknuss, 17 mm	1	75	515.1016	1/2" Sechskant-Kraft-Stecknuss, kurz, 16 mm	1	92	911.1381	1/2" Kipp-Verlängerung, 50 mm	1
57	917.1218	1/2" Sechskant-Stecknuss, 18 mm	1	76	515.1017	1/2" Sechskant-Kraft-Stecknuss, kurz, 17 mm	1	93	911.1203	1/2" Verlängerung, 250 mm	1
58	917.1219	1/2" Sechskant-Stecknuss, 19 mm	1	77	515.1018	1/2" Sechskant-Kraft-Stecknuss, kurz, 18 mm	1	94	920.1290	1/2" SlimPOWER Umschaltknarre, 72 Zahn	1
59	917.1220	1/2" Sechskant-Stecknuss, 20 mm	1	78	515.1019	1/2" Sechskant-Kraft-Stecknuss, kurz, 19 mm	1	95	917.1455	1/2" Gelenk-Steckgriff	1
60	917.1221	1/2" Sechskant-Stecknuss, 21 mm	1	79	911.0908	1/2" Kraft-Bit-Stecknuss Innensechskant, kurz, 14 mm	1				
61	917.1222	1/2" Sechskant-Stecknuss, 22 mm	1	80	911.0909	1/2" Kraft-Bit-Stecknuss Innensechskant, kurz, 17 mm	1				
62	917.1223	1/2" Sechskant-Stecknuss, 23 mm	1	81	911.0911	1/2" Kraft-Bit-Stecknuss Innensechskant, kurz, 19 mm	1				
63	917.1224	1/2" Sechskant-Stecknuss, 24 mm	1								
64	917.1343	1/2" Sechskant-Stecknuss, 26 mm	1								

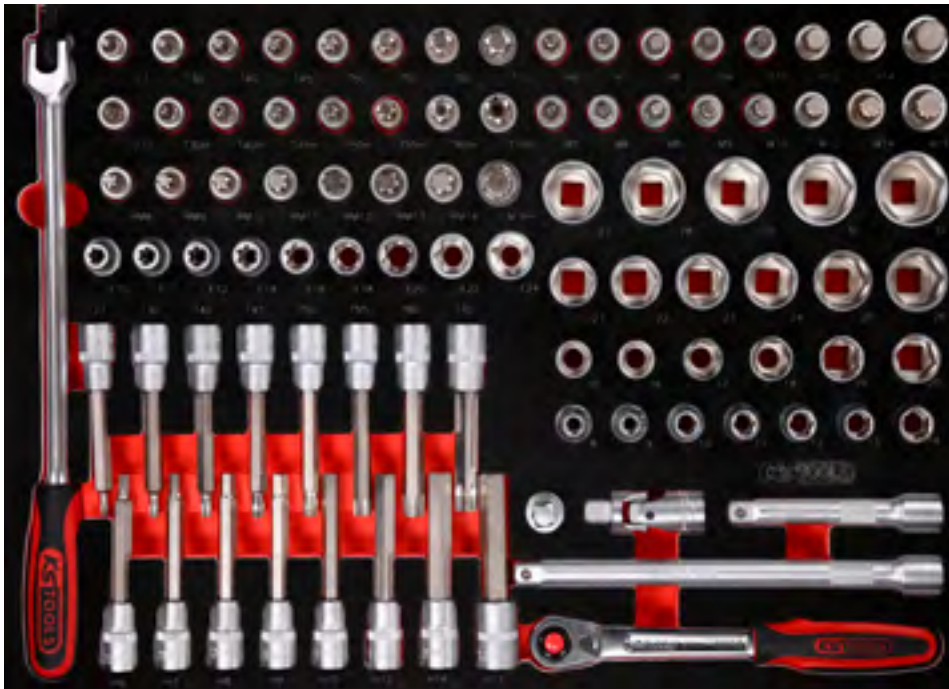
M 1/2" Steckschlüssel-Satz

389,90

EUR

Pos.	Code	Bezeichnung	Teilligkeit	Pos.	Code	Bezeichnung	Teilligkeit	Pos.	Code	Bezeichnung	Teilligkeit
1	917.1455	1/2" Gelenk-Steckgriff	1	19	911.1374	1/2" Bit-Stecknuss Torx mit Stirnlochbohrung, TB30	1	33	911.1346	1/2" Bit-Stecknuss XZN, M16, 55 mm	1
2	911.1363	1/2" Bit-Stecknuss Torx, T27	1	20	911.1375	1/2" Bit-Stecknuss Torx mit Stirnlochbohrung, TB40	1	34	911.4514	Bit-Stecknuss für RIBE®-Schrauben, M8, Länge 55 mm	1
3	911.1364	1/2" Bit-Stecknuss Torx, T30	1	21	911.1376	1/2" Bit-Stecknuss Torx mit Stirnlochbohrung, TB45	1	35	911.4515	Bit-Stecknuss für RIBE®-Schrauben, M9, Länge 55 mm	1
4	911.1365	1/2" Bit-Stecknuss Torx, T40	1	22	911.1377	1/2" Bit-Stecknuss Torx mit Stirnlochbohrung, TB50	1	36	911.4516	Bit-Stecknuss für RIBE®-Schrauben, M10, Länge 55 mm	1
5	911.1366	1/2" Bit-Stecknuss Torx, T45	1	23	911.1378	1/2" Bit-Stecknuss Torx mit Stirnlochbohrung, TB55	1	37	911.4551	Bit-Stecknuss für RIBE®-Schrauben, M10.1, Länge 55 mm	1
6	911.1367	1/2" Bit-Stecknuss Torx, T50	1	24	911.1379	1/2" Bit-Stecknuss Torx mit Stirnlochbohrung, TB60	1	38	911.4517	Bit-Stecknuss für RIBE®-Schrauben, M12, Länge 55 mm	1
7	911.1368	1/2" Bit-Stecknuss Torx, T55	1	25	911.1380	1/2" Bit-Stecknuss Torx mit Stirnlochbohrung, TB70	1	39	911.4518	Bit-Stecknuss für RIBE®-Schrauben, M13, Länge 55 mm	1
8	911.1369	1/2" Bit-Stecknuss Torx, T60	1	26	911.1340	1/2" Bit-Stecknuss XZN, M5, 55 mm	1	40	911.4519	Bit-Stecknuss für RIBE®-Schrauben, M14, Länge 55 mm	1
9	911.1370	1/2" Bit-Stecknuss Torx, T70	1	27	911.1341	1/2" Bit-Stecknuss XZN, M6, 55 mm	1	41	911.1348	1/2" Bit-Stecknuss XZN mit Stirnlochbohrung, M16, 55 mm	1
10	911.1306	1/2" Bit-Stecknuss Innensechskant, kurz, 6 mm	1	28	911.1342	1/2" Bit-Stecknuss XZN, M8, 55 mm	1	42	917.1227	1/2" Sechskant-Stecknuss, 27 mm	1
11	911.1307	1/2" Bit-Stecknuss Innensechskant, kurz, 7 mm	1	29	911.1313	1/2" Bit-Stecknuss XZN, M9, 55 mm	1	43	917.1344	1/2" Sechskant-Stecknuss, 28 mm	1
12	911.1308	1/2" Bit-Stecknuss Innensechskant, kurz, 8 mm	1	30	911.1343	1/2" Bit-Stecknuss XZN, M10, 55 mm	1	44	917.1345	1/2" Sechskant-Stecknuss, 29 mm	1
13	911.1309	1/2" Bit-Stecknuss Innensechskant, kurz, 9 mm	1	31	911.1344	1/2" Bit-Stecknuss XZN, M12, 55 mm	1	45	917.1230	1/2" Sechskant-Stecknuss, 30 mm	1
14	911.1310	1/2" Bit-Stecknuss Innensechskant, kurz, 10 mm	1	32	911.1345	1/2" Bit-Stecknuss XZN, M14, 55 mm	1				
15	911.1312	1/2" Bit-Stecknuss Innensechskant, kurz, 12 mm	1								
16	911.1314	1/2" Bit-Stecknuss Innensechskant, kurz, 14 mm	1								
17	911.1317	1/2" Bit-Stecknuss Innensechskant, kurz, 17 mm	1								
18	911.1373	1/2" Bit-Stecknuss Torx mit Stirnlochbohrung, TB27	1								

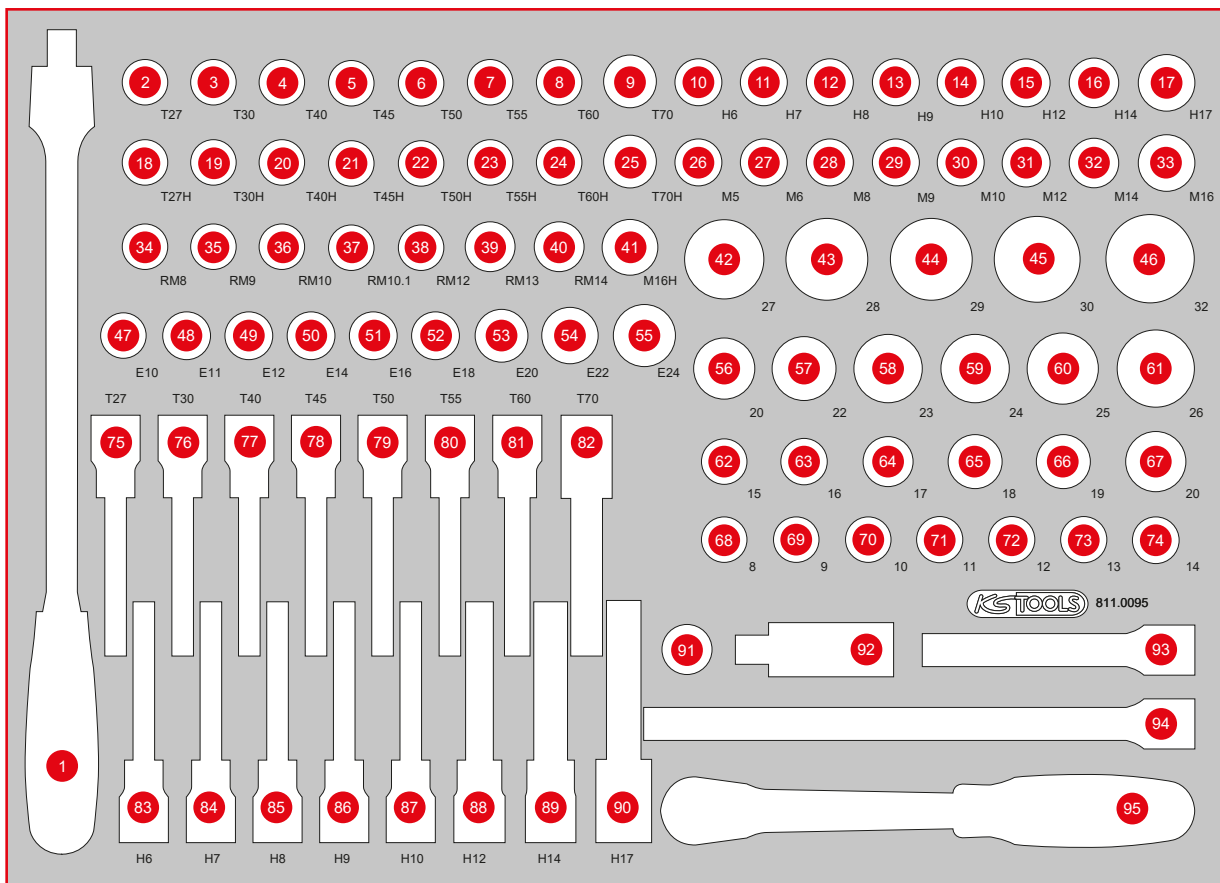

Pos.	Code	Bezeichnung	Teilligkeit	Pos.	Code	Bezeichnung	Teilligkeit	Pos.	Code	Bezeichnung	Teilligkeit
46	917.1232	1/2" Sechskant-Stecknuss, 32 mm	1	64	917.1217	1/2" Sechskant-Stecknuss, 17 mm	1	89	917.1332	1/2" Bit-Stecknuss Innensechskant, lang, 14 mm	1
47	911.4333	1/2" Torx-E-Stecknuss, E10	1	65	917.1218	1/2" Sechskant-Stecknuss, 18 mm	1	90	911.1337	1/2" Bit-Stecknuss Innensechskant, lang, 17 mm	1
48	911.4334	1/2" Torx-E-Stecknuss, E11	1	66	917.1219	1/2" Sechskant-Stecknuss, 19 mm	1	75	911.1523	1/2" Bit-Stecknuss Torx, lang, T27	1
49	911.4335	1/2" Torx-E-Stecknuss, E12	1	67	917.1220	1/2" Sechskant-Stecknuss, 20 mm	1	76	911.1524	1/2" Bit-Stecknuss Torx, lang, T30	1
50	911.4336	1/2" Torx-E-Stecknuss, E14	1	68	917.1340	1/2" Sechskant-Stecknuss, 8 mm	1	77	911.1525	1/2" Bit-Stecknuss Torx, lang, T40	1
51	911.4322	1/2" Torx-E-Stecknuss, E16	1	69	917.1341	1/2" Sechskant-Stecknuss, 9 mm	1	78	911.1526	1/2" Bit-Stecknuss Torx, lang, T45	1
52	911.4323	1/2" Torx-E-Stecknuss, E18	1	70	917.1210	1/2" Sechskant-Stecknuss, 10 mm	1	79	911.1527	1/2" Bit-Stecknuss Torx, lang, T50	1
53	911.4324	1/2" Torx-E-Stecknuss, E20	1	71	917.1211	1/2" Sechskant-Stecknuss, 11 mm	1	80	911.1528	1/2" Bit-Stecknuss Torx, lang, T55	1
54	911.4325	1/2" Torx-E-Stecknuss, E22	1	72	917.1212	1/2" Sechskant-Stecknuss, 12 mm	1	81	911.1529	1/2" Bit-Stecknuss Torx, lang, T60	1
55	911.4326	1/2" Torx-E-Stecknuss, E24	1	73	917.1213	1/2" Sechskant-Stecknuss, 13 mm	1	82	911.1517	1/2" Bit-Stecknuss Torx, lang, T70	1
56	917.1221	1/2" Sechskant-Stecknuss, 21 mm	1	74	917.1214	1/2" Sechskant-Stecknuss, 14 mm	1	91	911.1207	3/8" Gleitstück/Vergrößerungsadapter, 3/8" F x 1/2" M	1
57	917.1222	1/2" Sechskant-Stecknuss, 22 mm	1	83	911.1326	1/2" Bit-Stecknuss Innensechskant, lang, 6 mm	1	92	911.1250	1/2" Kardangelenk	1
58	917.1223	1/2" Sechskant-Stecknuss, 23 mm	1	84	911.1327	1/2" Bit-Stecknuss Innensechskant, lang, 7 mm	1	93	911.1202	1/2" Verlängerung, 125 mm	1
59	917.1224	1/2" Sechskant-Stecknuss, 24 mm	1	85	911.1328	1/2" Bit-Stecknuss Innensechskant, lang, 8 mm	1	94	911.1203	1/2" Verlängerung, 250 mm	1
60	917.1342	1/2" Sechskant-Stecknuss, 25 mm	1	86	911.1329	1/2" Bit-Stecknuss Innensechskant, lang, 9 mm	1	95	920.1290	1/2" SlimPOWER Umschaltknarre, 72 Zahn	1
61	917.1343	1/2" Sechskant-Stecknuss, 26 mm	1	87	911.1330	1/2" Bit-Stecknuss Innensechskant, lang, 10 mm	1				
62	917.1215	1/2" Sechskant-Stecknuss, 15 mm	1	88	911.1332	1/2" Bit-Stecknuss Innensechskant, lang, 12 mm	1				
63	917.1216	1/2" Sechskant-Stecknuss, 16 mm	1								

M 1/2" Steckschlüssel- / und Bit-Stecknuss-Satz

289,90

EUR



63



568 x 398



P10



P10TC



P15



P20



P30



P35



P45

Pos.	Code	Bezeichnung	Teilligkeit
1	917.1240	1/2" Sechskant-Stecknuss, lang, 10 mm	1
2	917.1241	1/2" Sechskant-Stecknuss, lang, 11 mm	1
3	917.1242	1/2" Sechskant-Stecknuss, lang, 12 mm	1
4	917.1243	1/2" Sechskant-Stecknuss, lang, 13 mm	1
5	917.1244	1/2" Sechskant-Stecknuss, lang, 14 mm	1
6	917.1245	1/2" Sechskant-Stecknuss, lang, 15 mm	1
7	917.1246	1/2" Sechskant-Stecknuss, lang, 16 mm	1
8	917.1247	1/2" Sechskant-Stecknuss, lang, 17 mm	1
9	917.1248	1/2" Sechskant-Stecknuss, lang, 18 mm	1
10	917.1249	1/2" Sechskant-Stecknuss, lang, 19 mm	1
11	917.1258	1/2" Sechskant-Stecknuss, lang, 20 mm	1
12	917.1259	1/2" Sechskant-Stecknuss, lang, 21 mm	1

Pos.	Code	Bezeichnung	Teilligkeit
13	917.1252	1/2" Sechskant-Stecknuss, lang, 22 mm	1
14	917.1315	1/2" Sechskant-Stecknuss, lang, 23 mm	1
15	917.1257	1/2" Sechskant-Stecknuss, lang, 24 mm	1
16	911.4423	1/2" Torx-E-Stecknuss, 78 mm lang, E10	1
17	911.4424	1/2" Torx-E-Stecknuss, lang, E11	1
18	911.4425	1/2" Torx-E-Stecknuss, 78 mm, E12	1
19	911.4426	1/2" Torx-E-Stecknuss, 78 mm, E14	1
20	911.4427	1/2" Torx-E-Stecknuss, 78 mm, E16	1
21	911.4428	1/2" Torx-E-Stecknuss, 78 mm, E18	1
22	911.4429	1/2" Torx-E-Stecknuss, 78 mm, E20	1
23	911.4431	1/2" Torx-E-Stecknuss, lang, E24	1
24	917.1337	1/2" Sechskant-Stecknuss, lang, 26 mm	1

Pos.	Code	Bezeichnung	Teilligkeit
25	917.1254	1/2" Sechskant-Stecknuss, lang, 27 mm	1
26	917.1338	1/2" Sechskant-Stecknuss, lang, 28 mm	1
27	917.1255	1/2" Sechskant-Stecknuss, lang, 30 mm	1
28	917.1256	1/2" Sechskant-Stecknuss, lang, 32 mm	1
29	917.1296	1/2" Bit-Stecknuss Torx mit Stirnlochbohrung, lang, TB30	1
30	917.1297	1/2" Bit-Stecknuss Torx mit Stirnlochbohrung, lang, TB40	1
31	917.1298	1/2" Bit-Stecknuss Torx mit Stirnlochbohrung, lang, TB45	1
32	917.1299	1/2" Bit-Stecknuss Torx mit Stirnlochbohrung, lang, TB50	1
33	917.1251	1/2" Bit-Stecknuss Torx mit Stirnlochbohrung, lang, TB55	1

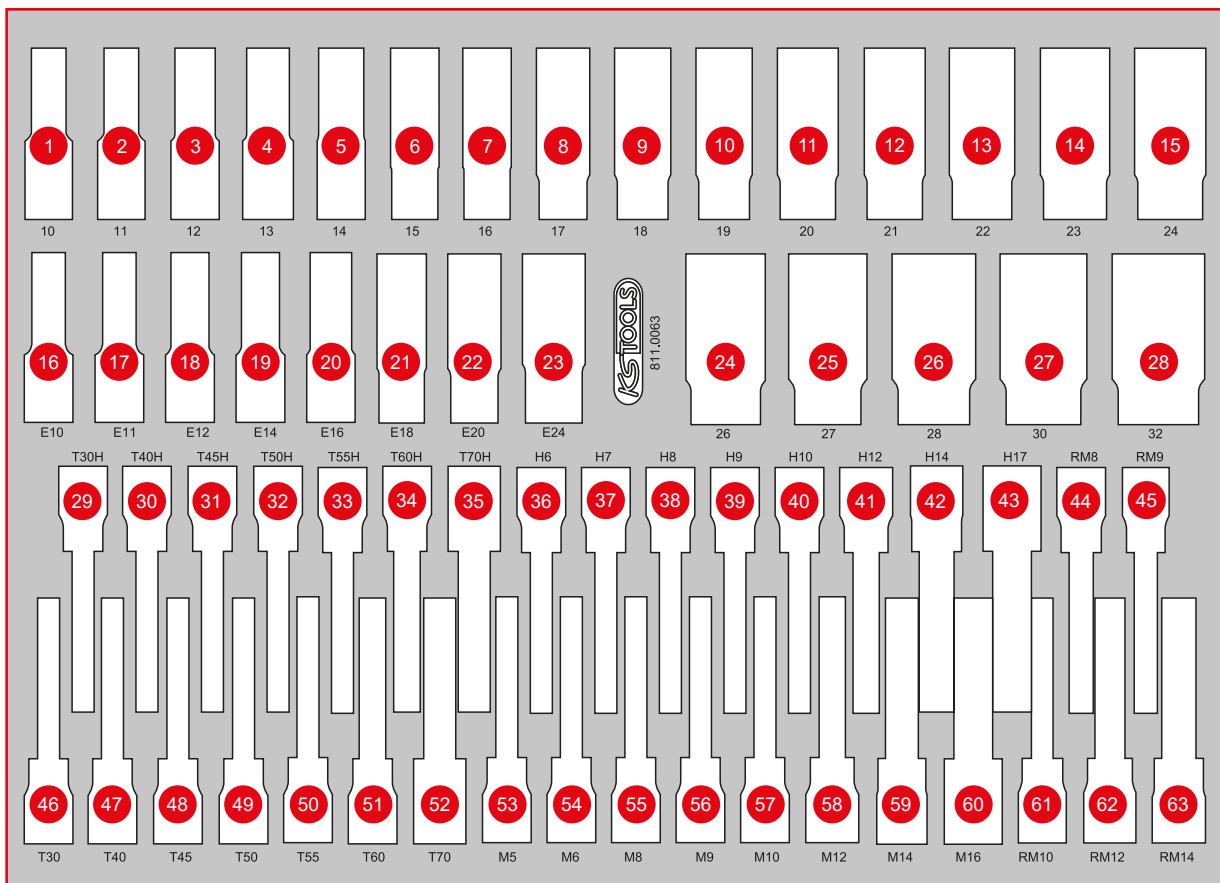

Pos.	Code	Bezeichnung	Teilligkeit	Pos.	Code	Bezeichnung	Teilligkeit	Pos.	Code	Bezeichnung	Teilligkeit
34	917.1253	1/2" Bit-Stecknuss Torx mit Stirnlochbohrung, lang, TB60	1	45	911.1925	1/2" Bit-Stecknuss für RIBE-Schrauben, M9, 110 mm	1	57	911.1353	1/2" Bit-Stecknuss XZN, M10, 110 mm	1
35	917.1304	1/2" Bit-Stecknuss Torx mit Stirnlochbohrung, lang, TB70	1	46	911.1524	1/2" Bit-Stecknuss Torx, lang, T30	1	58	911.1354	1/2" Bit-Stecknuss XZN, M12, 110 mm	1
36	911.1326	1/2" Bit-Stecknuss Innensechskant, lang, 6 mm	1	47	911.1525	1/2" Bit-Stecknuss Torx, lang, T40	1	59	911.1355	1/2" Bit-Stecknuss XZN, M14, 110 mm	1
37	911.1327	1/2" Bit-Stecknuss Innensechskant, lang, 7 mm	1	48	911.1526	1/2" Bit-Stecknuss Torx, lang, T45	1	60	911.1356	1/2" Bit-Stecknuss XZN, M16, 110 mm	1
38	911.1328	1/2" Bit-Stecknuss Innensechskant, lang, 8 mm	1	49	911.1527	1/2" Bit-Stecknuss Torx, lang, T50	1	61	911.1926	1/2" Bit-Stecknuss für RIBE-Schrauben, M10, 110 mm	1
39	911.1329	1/2" Bit-Stecknuss Innensechskant, lang, 9 mm	1	50	911.1528	1/2" Bit-Stecknuss Torx, lang, T55	1	62	911.1995	1/2" Bit-Stecknuss für RIBE-Schrauben, M12, 110 mm	1
40	911.1330	1/2" Bit-Stecknuss Innensechskant, lang, 10 mm	1	51	911.1529	1/2" Bit-Stecknuss Torx, lang, T60	1	63	911.1997	1/2" Bit-Stecknuss für RIBE-Schrauben, M14, 110 mm	1
41	911.1332	1/2" Bit-Stecknuss Innensechskant, lang, 12 mm	1	52	911.1517	1/2" Bit-Stecknuss Torx, lang, T70	1				
42	917.1332	1/2" Bit-Stecknuss Innensechskant, lang, 14 mm	1	53	911.1350	1/2" Bit-Stecknuss XZN, M5, 110 mm	1				
43	911.1337	1/2" Bit-Stecknuss Innensechskant, lang, 17 mm	1	54	911.1351	1/2" Bit-Stecknuss XZN, M6, 110 mm	1				
44	911.1924	1/2" Bit-Stecknuss für RIBE-Schrauben, M8, 110 mm	1	55	911.1352	1/2" Bit-Stecknuss XZN, M8, 110 mm	1				
				56	911.1359	1/2" Bit-Stecknuss XZN, M9, 110 mm	1				

811.0064

M 1/2" Bit-Stecknuss-Satz

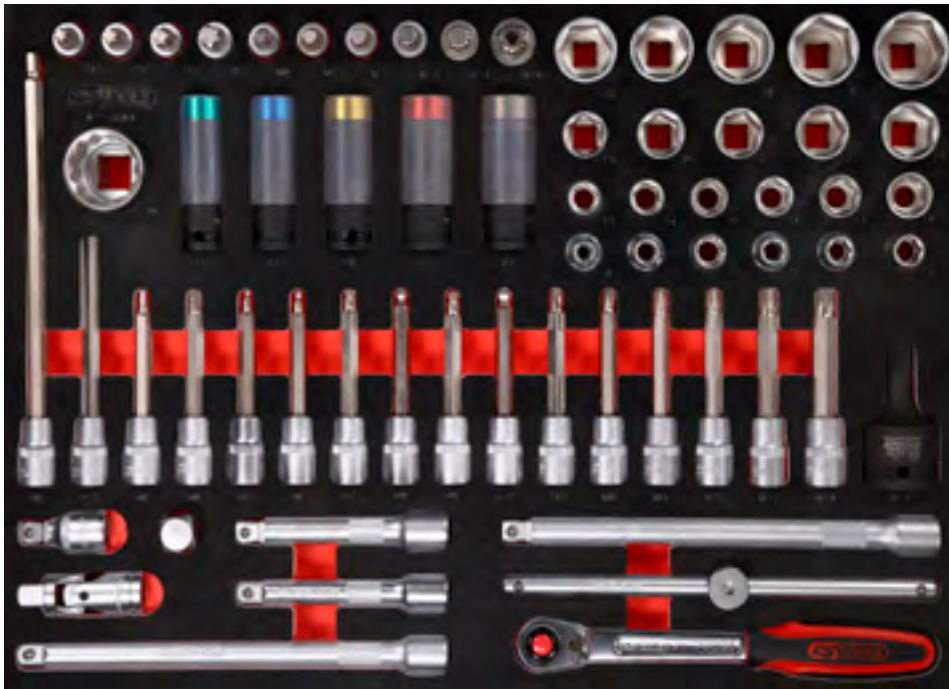

309,90
EUR

TLG
64

568 x 398

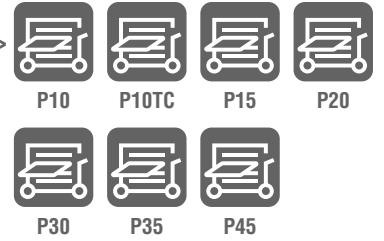

Pos.	Code	Bezeichnung	Teilligkeit
1	920.1290	1/2" SlimPOWER Umschaltknarre, 72 Zahn	1
2	911.1204	1/2" T-Griff mit Gleitstück, 250 mm	1
3	911.1383	1/2" Kipp-Verlängerung, 125 mm	1
4	911.1202	1/2" Verlängerung, 125 mm	1
5	911.1203	1/2" Verlängerung, 250 mm	1
6	911.1384	1/2" Kipp-Verlängerung, 250 mm	1
7	911.1381	1/2" Kipp-Verlängerung, 50 mm	1
8	911.1250	1/2" Kardangelen	1
9	911.1234	1/2" Vergrößerungsadapter, 1/2" F x 3/4" M	1
10	150.1701	3/4" Kraft-Bit-Stecknuss für Vielzahn (XZN*)-Schrauben, kurz	1
11	911.3545	3/4" 12-kant-Stecknuss, kurz, 34 mm	1
12	515.0991	SlimPOWER 1/2" Impact-Stecknuss, 15 mm	1

Pos.	Code	Bezeichnung	Teilligkeit
13	515.0992	SlimPOWER 1/2" Impact-Stecknuss, 17 mm	1
14	515.0993	SlimPOWER 1/2" Impact-Stecknuss, 19 mm	1
15	515.0994	SlimPOWER 1/2" Impact-Stecknuss, 21 mm	1
16	515.0995	SlimPOWER 1/2" Impact-Stecknuss, 22 mm	1
17	911.1352	1/2" Bit-Stecknuss XZN, M8, 110 mm	1
18	911.1359	1/2" Bit-Stecknuss XZN, M9, 110 mm	1
19	911.1353	1/2" Bit-Stecknuss XZN, M10, 110 mm	1
20	911.1354	1/2" Bit-Stecknuss XZN, M12, 110 mm	1
21	911.1355	1/2" Bit-Stecknuss XZN, M14, 110 mm	1
22	911.1655	1/2" Bit-Stecknuss Innensechskant mit Kugelkopf, lang, 5 mm	1
23	911.1656	1/2" Bit-Stecknuss Innensechskant mit Kugelkopf, lang, 6 mm	1

Pos.	Code	Bezeichnung	Teilligkeit
24	911.1657	1/2" Bit-Stecknuss Innensechskant mit Kugelkopf, lang, 7 mm	1
25	911.1658	1/2" Bit-Stecknuss Innensechskant mit Kugelkopf, lang, 8 mm	1
26	911.1659	1/2" Bit-Stecknuss Innensechskant mit Kugelkopf, lang, 9 mm	1
27	911.1660	1/2" Bit-Stecknuss Innensechskant mit Kugelkopf, lang, 10 mm	1
28	911.1526	1/2" Bit-Stecknuss Torx, lang, T45	1
29	911.1326	1/2" Bit-Stecknuss Innensechskant, lang, 6 mm	1
30	911.1328	1/2" Bit-Stecknuss Innensechskant, lang, 8 mm	1
31	911.5313	1/2" Bit-Stecknuss Innensechskant mit Kugelkopf, lang, 6 mm	1

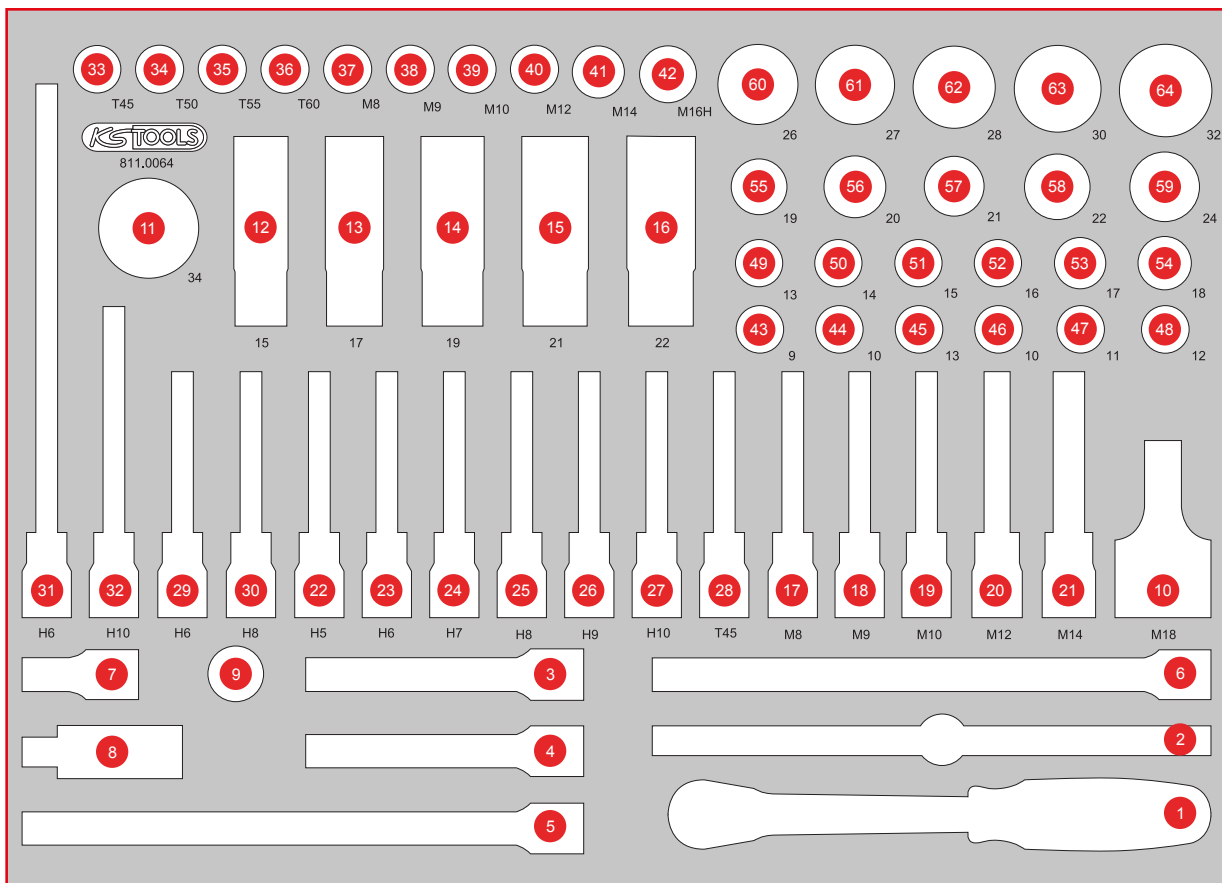

Pos.	Code	Bezeichnung	Teilligkeit	Pos.	Code	Bezeichnung	Teilligkeit	Pos.	Code	Bezeichnung	Teilligkeit
32	911.1960	1/2" Bit-Stecknuss Innensechskant, 10 mm, 140 mm	1	43	917.1362	1/2" 12-kant-Stecknuss, 9 mm	1	55	917.1219	1/2" Sechskant-Stecknuss, 19 mm	1
33	911.1366	1/2" Bit-Stecknuss Torx, T45	1	44	911.1570	1/2" 12-kant-Stecknuss, 10 mm	1	56	917.1220	1/2" Sechskant-Stecknuss, 20 mm	1
34	911.1367	1/2" Bit-Stecknuss Torx, T50	1	45	911.1573	1/2" 12-kant-Stecknuss, 13 mm	1	57	917.1221	1/2" Sechskant-Stecknuss, 21 mm	1
35	911.1368	1/2" Bit-Stecknuss Torx, T55	1	46	917.1210	1/2" Sechskant-Stecknuss, 10 mm	1	58	917.1222	1/2" Sechskant-Stecknuss, 22 mm	1
36	911.1369	1/2" Bit-Stecknuss Torx, T60	1	47	917.1211	1/2" Sechskant-Stecknuss, 11 mm	1	59	917.1224	1/2" Sechskant-Stecknuss, 24 mm	1
37	911.1342	1/2" Bit-Stecknuss XZN, M8, 55 mm	1	48	917.1212	1/2" Sechskant-Stecknuss, 12 mm	1	60	917.1343	1/2" Sechskant-Stecknuss, 26 mm	1
38	911.1313	1/2" Bit-Stecknuss XZN, M9, 55 mm	1	49	917.1213	1/2" Sechskant-Stecknuss, 13 mm	1	61	917.1227	1/2" Sechskant-Stecknuss, 27 mm	1
39	911.1343	1/2" Bit-Stecknuss XZN, M10, 55 mm	1	50	917.1214	1/2" Sechskant-Stecknuss, 14 mm	1	62	917.1344	1/2" Sechskant-Stecknuss, 28 mm	1
40	911.1344	1/2" Bit-Stecknuss XZN, M12, 55 mm	1	51	917.1215	1/2" Sechskant-Stecknuss, 15 mm	1	63	917.1230	1/2" Sechskant-Stecknuss, 30 mm	1
41	911.1345	1/2" Bit-Stecknuss XZN, M14, 55 mm	1	52	917.1216	1/2" Sechskant-Stecknuss, 16 mm	1	64	917.1232	1/2" Sechskant-Stecknuss, 32 mm	1
42	911.1348	1/2" Bit-Stecknuss XZN mit Stirnlochbohrung, M16, 55 mm	1	53	917.1217	1/2" Sechskant-Stecknuss, 17 mm	1				
				54	917.1218	1/2" Sechskant-Stecknuss, 18 mm	1				

M 1/2" Bit-Stecknuss-Satz

319,90

EUR



64



568 x 398



Pos.	Code	Bezeichnung	Teilligkeit	Pos.	Code	Bezeichnung	Teilligkeit	Pos.	Code	Bezeichnung	Teilligkeit
1	911.1325	1/2" Bit-Stecknuss Innensechskant, lang, 5 mm	1	11	911.1337	1/2" Bit-Stecknuss Innensechskant, lang, 17 mm	1	21	911.1655	1/2" Bit-Stecknuss Innensechskant mit Kugelfkopf, lang, 5 mm	1
2	911.1326	1/2" Bit-Stecknuss Innensechskant, lang, 6 mm	1	12	911.1697	1/2" Bit-Stecknuss Innensechskant mit Kugelfkopf, lang, 14 mm	1	22	911.1523	1/2" Bit-Stecknuss Torx, lang, T27	1
3	911.1327	1/2" Bit-Stecknuss Innensechskant, lang, 7 mm	1	13	911.1696	1/2" Bit-Stecknuss Innensechskant mit Kugelfkopf, lang, 13 mm	1	23	911.1524	1/2" Bit-Stecknuss Torx, lang, T30	1
4	911.1328	1/2" Bit-Stecknuss Innensechskant, lang, 8 mm	1	14	911.1662	1/2" Bit-Stecknuss Innensechskant mit Kugelfkopf, lang, 12 mm	1	24	911.1525	1/2" Bit-Stecknuss Torx, lang, T40	1
5	911.1329	1/2" Bit-Stecknuss Innensechskant, lang, 9 mm	1	15	911.1695	1/2" Bit-Stecknuss Innensechskant mit Kugelfkopf, lang, 11 mm	1	25	911.1526	1/2" Bit-Stecknuss Torx, lang, T45	1
6	911.1330	1/2" Bit-Stecknuss Innensechskant, lang, 10 mm	1	16	911.1660	1/2" Bit-Stecknuss Innensechskant mit Kugelfkopf, lang, 10 mm	1	26	911.1527	1/2" Bit-Stecknuss Torx, lang, T50	1
7	911.5353	1/2" Bit-Stecknuss Innensechskant, lang, 11 mm	1	17	911.1659	1/2" Bit-Stecknuss Innensechskant mit Kugelfkopf, lang, 9 mm	1	27	911.1528	1/2" Bit-Stecknuss Torx, lang, T55	1
8	911.1332	1/2" Bit-Stecknuss Innensechskant, lang, 12 mm	1	18	911.1658	1/2" Bit-Stecknuss Innensechskant mit Kugelfkopf, lang, 8 mm	1	28	911.1529	1/2" Bit-Stecknuss Torx, lang, T60	1
9	911.5354	1/2" Bit-Stecknuss Innensechskant, lang, 13 mm	1	19	911.1657	1/2" Bit-Stecknuss Innensechskant mit Kugelfkopf, lang, 7 mm	1	29	911.1517	1/2" Bit-Stecknuss Torx, lang, T70	1
10	917.1332	1/2" Bit-Stecknuss Innensechskant, lang, 14 mm	1	20	911.1656	1/2" Bit-Stecknuss Innensechskant mit Kugelfkopf, lang, 6 mm	1	30	911.5308	1/2" Bit-Stecknuss Torx, lang, T80	1
								31	911.5389	1/2" Bit-Stecknuss f. TX-Schrauben, lang	1
								32	911.5388	1/2" Bit-Stecknuss Torx, lang, T100	1
								33	911.1632	1/2" Bit-Stecknuss Torx mit Stirnlochbohrung, lang, TB80	1
								34	917.1304	1/2" Bit-Stecknuss Torx mit Stirnlochbohrung, lang, TB70	1

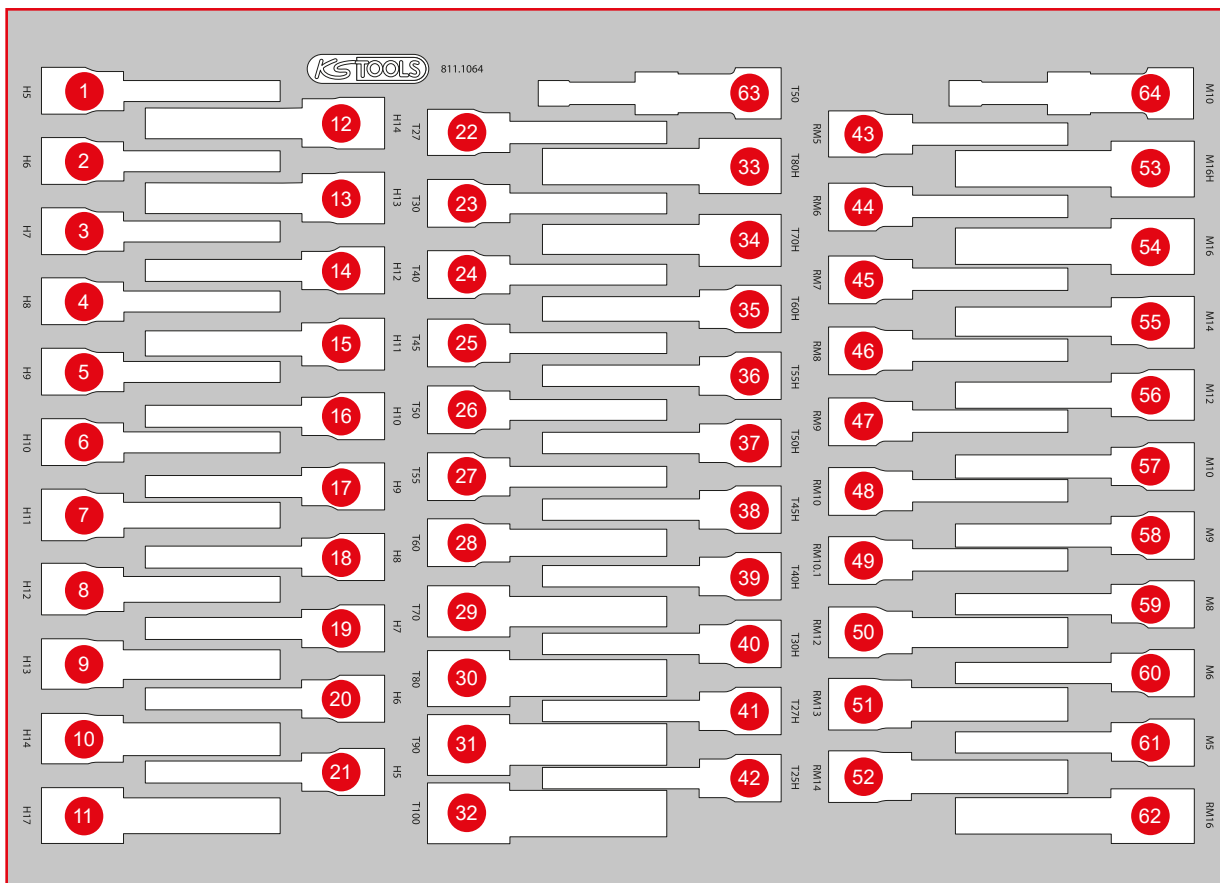

Pos.	Code	Bezeichnung	Teiligkeit	Pos.	Code	Bezeichnung	Teiligkeit	Pos.	Code	Bezeichnung	Teiligkeit
35	917.1253	1/2" Bit-Stecknuss Torx mit Stirnlochbohrung, lang, TB60	1	44	911.1922	1/2" Bit-Stecknuss für RIBE-Schrauben, M6, 110 mm	1	53	911.5392	1/2" Bit-Stecknuss XZN mit Bohrung, lang, M16	1
36	917.1251	1/2" Bit-Stecknuss Torx mit Stirnlochbohrung, lang, TB55	1	45	911.1923	1/2" Bit-Stecknuss für RIBE-Schrauben, M7, 110 mm	1	54	911.1356	1/2" Bit-Stecknuss XZN, M16, 110 mm	1
37	917.1299	1/2" Bit-Stecknuss Torx mit Stirnlochbohrung, lang, TB50	1	46	911.1924	1/2" Bit-Stecknuss für RIBE-Schrauben, M8, 110 mm	1	55	911.1355	1/2" Bit-Stecknuss XZN, M14, 110 mm	1
38	917.1298	1/2" Bit-Stecknuss Torx mit Stirnlochbohrung, lang, TB45	1	47	911.1925	1/2" Bit-Stecknuss für RIBE-Schrauben, M9, 110 mm	1	56	911.1354	1/2" Bit-Stecknuss XZN, M12, 110 mm	1
39	917.1297	1/2" Bit-Stecknuss Torx mit Stirnlochbohrung, lang, TB40	1	48	911.1926	1/2" Bit-Stecknuss für RIBE-Schrauben, M10, 110 mm	1	57	911.1353	1/2" Bit-Stecknuss XZN, M10, 110 mm	1
40	917.1296	1/2" Bit-Stecknuss Torx mit Stirnlochbohrung, lang, TB30	1	49	911.4554	1/2" Bit-Stecknuss für RIBE-Schrauben, M10.1, 110 mm	1	58	911.1359	1/2" Bit-Stecknuss XZN, M9, 110 mm	1
41	917.1295	1/2" Bit-Stecknuss Torx mit Stirnlochbohrung, lang, TB27	1	50	911.1995	1/2" Bit-Stecknuss für RIBE-Schrauben, M12, 110 mm	1	59	911.1352	1/2" Bit-Stecknuss XZN, M8, 110 mm	1
42	917.1294	1/2" Bit-Stecknuss Torx mit Stirnlochbohrung, lang, TB25	1	51	911.1996	1/2" Bit-Stecknuss für RIBE-Schrauben, M13, 110 mm	1	60	911.1351	1/2" Bit-Stecknuss XZN, M6, 110 mm	1
43	911.1921	1/2" Bit-Stecknuss für RIBE-Schrauben, M5, 110 mm	1	52	911.1997	1/2" Bit-Stecknuss für RIBE-Schrauben, M14, 110 mm	1	61	911.1350	1/2" Bit-Stecknuss XZN, M5, 110 mm	1
								62	911.4553	1/2" Bit-Stecknuss für RIBE-Schrauben, M16, 110 mm	1
								63	150.3101	1/2" Lichtmaschinen-Kombischlüssel Torx, T50	1
								64	150.3102	1/2" Lichtmaschinen-Kombischlüssel XZN, M10, 115 mm	1

811.1111

M 1/2" Bit-Stecknuss-Satz

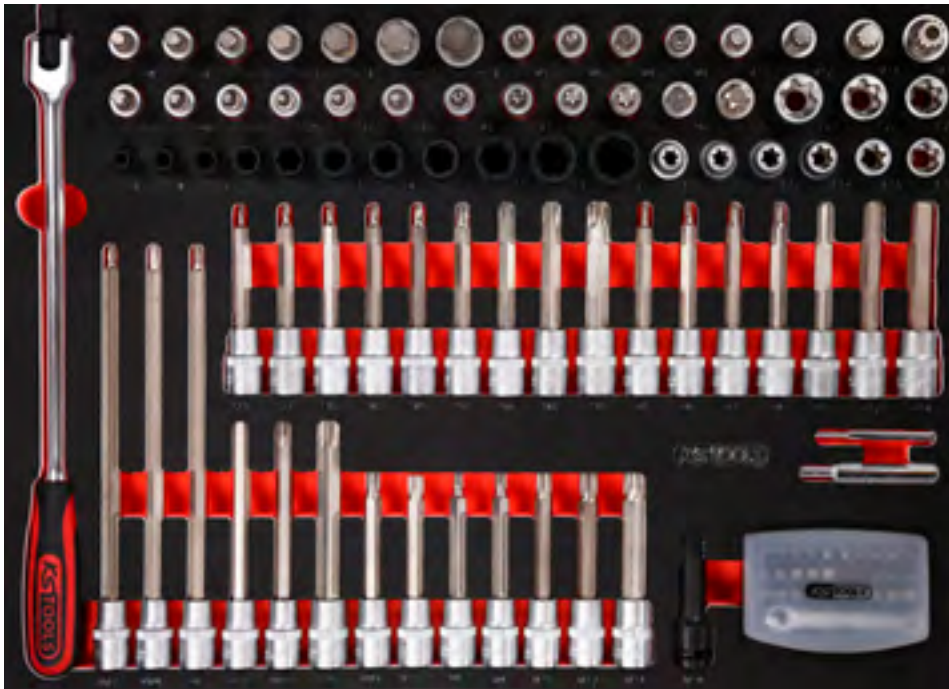

449,90
EUR



568 x 398



P10



P10TC



P15



P20



P30



P35



P45

Pos.	Code	Bezeichnung	Teilligkeit
1	917.1455	1/2" Gelenk-Steckgriff	1
2	911.1308	1/2" Bit-Stecknuss Innensechskant, kurz, 8 mm	1
3	911.1309	1/2" Bit-Stecknuss Innensechskant, kurz, 9 mm	1
4	911.1310	1/2" Bit-Stecknuss Innensechskant, kurz, 10 mm	1
5	911.1312	1/2" Bit-Stecknuss Innensechskant, kurz, 12 mm	1
6	911.1314	1/2" Bit-Stecknuss Innensechskant, kurz, 14 mm	1
7	911.1317	1/2" Bit-Stecknuss Innensechskant, kurz, 17 mm	1
8	911.1319	1/2" Bit-Stecknuss Innensechskant, kurz, 19 mm	1
9	911.1340	1/2" Bit-Stecknuss XZN, M5, 55 mm	1
10	911.1341	1/2" Bit-Stecknuss XZN, M6, 55 mm	1
11	911.1342	1/2" Bit-Stecknuss XZN, M8, 55 mm	1
12	911.1313	1/2" Bit-Stecknuss XZN, M9, 55 mm	1
13	911.1343	1/2" Bit-Stecknuss XZN, M10, 55 mm	1
14	911.1344	1/2" Bit-Stecknuss XZN, M12, 55 mm	1
15	911.1345	1/2" Bit-Stecknuss XZN, M14, 55 mm	1

Pos.	Code	Bezeichnung	Teilligkeit
16	911.1348	1/2" Bit-Stecknuss XZN mit Stirnlochbohrung, M16, 55 mm	1
17	911.1307	1/2" Bit-Stecknuss Innensechskant, kurz, 7 mm	1
18	911.1306	1/2" Bit-Stecknuss Innensechskant, kurz, 6 mm	1
19	911.1305	1/2" Bit-Stecknuss Innensechskant, kurz, 5 mm	1
20	911.1362	1/2" Bit-Stecknuss Torx, T25	1
21	911.1363	1/2" Bit-Stecknuss Torx, T27	1
22	911.1364	1/2" Bit-Stecknuss Torx, T30	1
23	911.1365	1/2" Bit-Stecknuss Torx, T40	1
24	911.1366	1/2" Bit-Stecknuss Torx, T45	1
25	911.1367	1/2" Bit-Stecknuss Torx, T50	1
26	911.1368	1/2" Bit-Stecknuss Torx, T55	1
27	911.1369	1/2" Bit-Stecknuss Torx, T60	1
28	911.1370	1/2" Bit-Stecknuss Torx, T70	1
29	911.4326	1/2" Torx-E-Stecknuss, E24	1

Pos.	Code	Bezeichnung	Teilligkeit
30	911.4325	1/2" Torx-E-Stecknuss, E22	1
31	911.4324	1/2" Torx-E-Stecknuss, E20	1
32	913.1473	1/4" Spiral-Profil-Kraft-Stecknuss, 6 mm	1
33	913.1408	1/4" Spiral-Profil-Kraft-Stecknuss, 8 mm	1
34	913.1410	1/4" Spiral-Profil-Kraft-Stecknuss, 10 mm	1
35	913.1470	1/4" Spiral-Profil-Kraft-Stecknuss, 11 mm	1
36	913.1412	1/4" Spiral-Profil-Kraft-Stecknuss, 12 mm	1
37	913.1468	1/2" Spiral-Profil-Kraft-Stecknuss, 13 mm	1
38	913.1467	1/2" Spiral-Profil-Kraft-Stecknuss, 14 mm	1
39	913.1466	1/2" Spiral-Profil-Kraft-Stecknuss, 15 mm	1
40	913.1465	1/2" Spiral-Profil-Kraft-Stecknuss, 17 mm	1
41	913.1464	1/2" Spiral-Profil-Kraft-Stecknuss, 19 mm	1
42	913.1463	1/2" Spiral-Profil-Kraft-Stecknuss, 21 mm	1
43	911.4333	1/2" Torx-E-Stecknuss, E10	1
44	911.4334	1/2" Torx-E-Stecknuss, E11	1

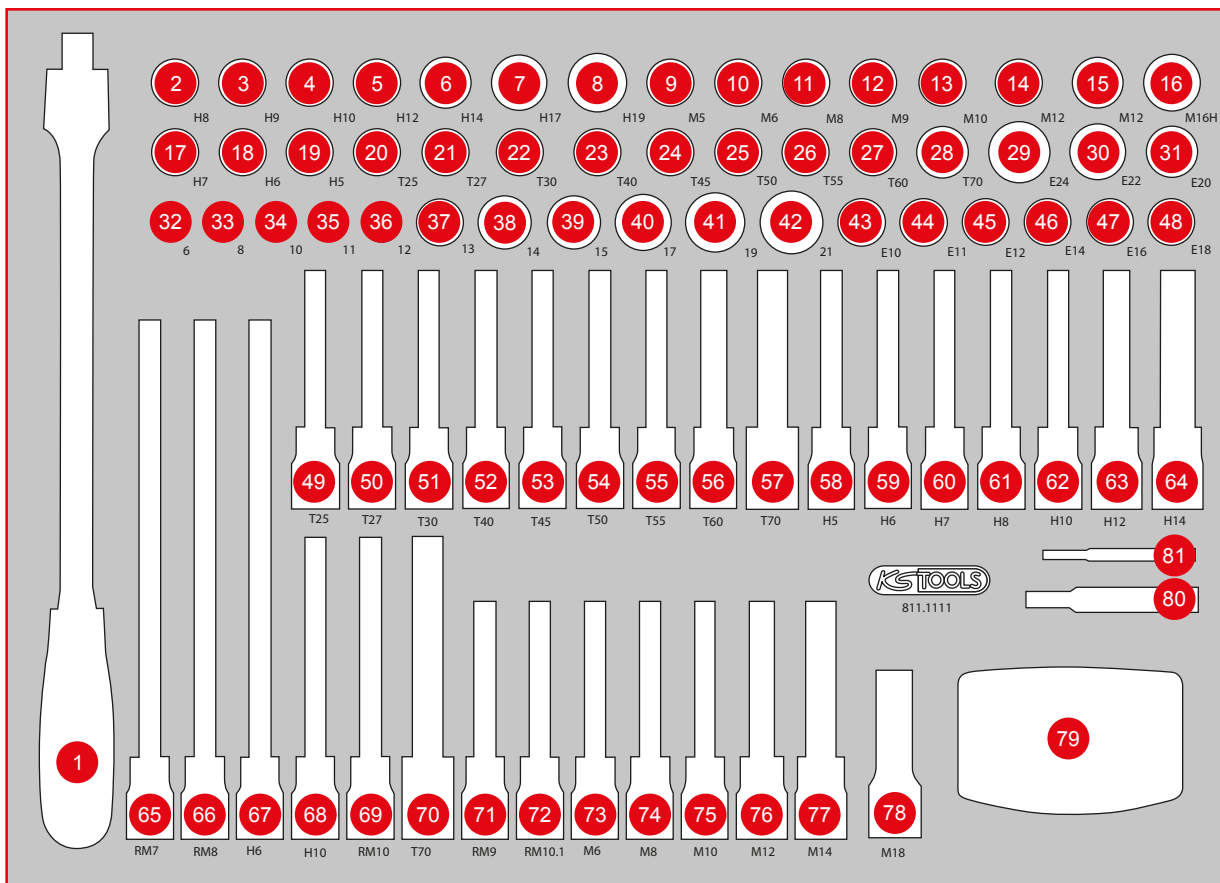

Pos.	Code	Bezeichnung	Teilligkeit	Pos.	Code	Bezeichnung	Teilligkeit	Pos.	Code	Bezeichnung	Teilligkeit
45	911.4335	1/2" Torx-E-Stecknuss, E12	1	60	911.1327	1/2" Bit-Stecknuss Innensechskant, lang, 7 mm	1	71	911.1925	1/2" Bit-Stecknuss für RIBE-Schrauben, M9, 110 mm	1
46	911.4336	1/2" Torx-E-Stecknuss, E14	1	61	911.1328	1/2" Bit-Stecknuss Innensechskant, lang, 8 mm	1	72	911.4554	1/2" Bit-Stecknuss für RIBE-Schrauben, M10.1, 110 mm	1
47	911.4322	1/2" Torx-E-Stecknuss, E16	1	62	911.1330	1/2" Bit-Stecknuss Innensechskant, lang, 10 mm	1	73	911.1351	1/2" Bit-Stecknuss XZN, M6, 110 mm	1
48	911.4323	1/2" Torx-E-Stecknuss, E18	1	63	911.1332	1/2" Bit-Stecknuss Innensechskant, lang, 12 mm	1	74	911.1352	1/2" Bit-Stecknuss XZN, M8, 110 mm	1
49	911.1522	1/2" Bit-Stecknuss Torx, lang, T25	1	64	917.1332	1/2" Bit-Stecknuss Innensechskant, lang, 14 mm	1	75	911.1353	1/2" Bit-Stecknuss XZN, M10, 110 mm	1
50	911.1523	1/2" Bit-Stecknuss Torx, lang, T27	1	65	911.1993	1/2" Bit-Stecknuss für RIBE-Schrauben, M7, 240 mm	1	76	911.1354	1/2" Bit-Stecknuss XZN, M12, 110 mm	1
51	911.1524	1/2" Bit-Stecknuss Torx, lang, T30	1	66	911.1994	1/2" Bit-Stecknuss für RIBE-Schrauben, M8, 240 mm	1	77	911.1355	1/2" Bit-Stecknuss XZN, M14, 110 mm	1
52	911.1525	1/2" Bit-Stecknuss Torx, lang, T40	1	67	911.5313	1/2" Bit-Stecknuss Innensechskant mit Kugelkopf, lang, 6 mm	1	78	515.1176	1/2" Kraft-Bit-Stecknuss XZN, lang, M18	1
53	911.1526	1/2" Bit-Stecknuss Torx, lang, T45	1	68	911.1960	1/2" Bit-Stecknuss Innensechskant, 10 mm, 140 mm	1	79	911.2055	1/4" TORSIONpower Bit-Satz, 31-tlg.	1
54	911.1527	1/2" Bit-Stecknuss Torx, lang, T50	1	69	911.1980	1/2" Bit-Stecknuss für RIBE-Schrauben, M10, 140 mm	1	80	913.1475	Austreibdorn, groß	1
55	911.1528	1/2" Bit-Stecknuss Torx, lang, T55	31	70	911.1942	1/2" Bit-Stecknuss Torx, T70, 140 mm	1	81	913.1474	Austreibdorn, klein	1
56	911.1529	1/2" Bit-Stecknuss Torx, lang, T60	1								
57	911.1517	1/2" Bit-Stecknuss Torx, lang, T70	1								
58	911.1325	1/2" Bit-Stecknuss Innensechskant, lang, 5 mm	1								
59	911.1326	1/2" Bit-Stecknuss Innensechskant, lang, 6 mm	1								

811.0111

M 1/4" + 3/8" + 1/2" Steckschlüssel-Satz



459,90
EUR

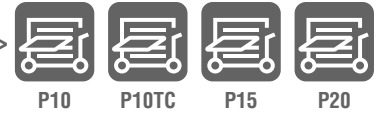

Pos.	Code	Bezeichnung	Teiligkeit	Pos.	Code	Bezeichnung	Teiligkeit	Pos.	Code	Bezeichnung	Teiligkeit
1	911.1462	1/4" Bit-Stecknuss Torx mit Stirnlochbohrung, TB10	1	18	911.1437	1/4" Bit-Stecknuss Innensechskant, 4 mm	1	35	917.3818	3/8" Sechskant-Stecknuss, 18 mm	1
2	911.1463	1/4" Bit-Stecknuss Torx mit Stirnlochbohrung, TB15	1	19	911.1438	1/4" Bit-Stecknuss Innensechskant, 5 mm	1	36	917.3819	3/8" Sechskant-Stecknuss, 19 mm	1
3	911.1464	1/4" Bit-Stecknuss Torx mit Stirnlochbohrung, TB20	1	20	911.1439	1/4" Bit-Stecknuss Innensechskant, 6 mm	1	37	917.3808	3/8" Sechskant-Stecknuss, 8 mm	1
4	911.1465	1/4" Bit-Stecknuss Torx mit Stirnlochbohrung, TB25	1	21	911.1440	1/4" Bit-Stecknuss Innensechskant, 7 mm	1	38	917.3809	3/8" Sechskant-Stecknuss, 9 mm	1
5	911.1466	1/4" Bit-Stecknuss Torx mit Stirnlochbohrung, TB27	1	22	911.1701	1/4" Bit-Stecknuss, Fünfstern mit Stirnlochbohrung, TS10	1	39	917.3810	3/8" Sechskant-Stecknuss, 10 mm	1
6	911.1467	1/4" Bit-Stecknuss Torx mit Stirnlochbohrung, TB30	1	23	911.1702	1/4" Bit-Stecknuss, Fünfstern mit Stirnlochbohrung, TS15	1	40	917.3811	3/8" Sechskant-Stecknuss, 11 mm	1
7	911.1468	1/4" Bit-Stecknuss Torx mit Stirnlochbohrung, TB40	1	24	911.1703	1/4" Bit-Stecknuss, Fünfstern mit Stirnlochbohrung, TS20	1	41	917.1404	1/4" Sechskant-Stecknuss, 4 mm	1
8	911.1442	1/4" Bit-Stecknuss Torx, T10	1	25	911.1704	1/4" Bit-Stecknuss, Fünfstern mit Stirnlochbohrung, TS25	1	42	917.1405	1/4" Sechskant-Stecknuss, 5 mm	1
9	911.1443	1/4" Bit-Stecknuss Torx, T15	1	26	911.1705	1/4" Bit-Stecknuss, Fünfstern mit Stirnlochbohrung, TS27	1	43	917.1406	1/4" Sechskant-Stecknuss, 6 mm	1
10	911.1444	1/4" Bit-Stecknuss Torx, T20	1	27	911.1706	1/4" Bit-Stecknuss, Fünfstern mit Stirnlochbohrung, TS30	1	44	917.1407	1/4" Sechskant-Stecknuss, 7 mm	1
11	911.1445	1/4" Bit-Stecknuss Torx, T25	1	28	911.1707	1/4" Bit-Stecknuss, Fünfstern mit Stirnlochbohrung, TS40	1	45	917.1408	1/4" Sechskant-Stecknuss, 8 mm	1
12	911.1449	1/4" Bit-Stecknuss Torx, T27	1	29	917.3812	3/8" Sechskant-Stecknuss, 12 mm	1	46	917.1409	1/4" Sechskant-Stecknuss, 9 mm	1
13	911.1446	1/4" Bit-Stecknuss Torx, T30	1	30	917.3813	3/8" Sechskant-Stecknuss, 13 mm	1	47	917.1410	1/4" Sechskant-Stecknuss, 10 mm	1
14	911.1447	1/4" Bit-Stecknuss Torx, T40	1	31	917.3814	3/8" Sechskant-Stecknuss, 14 mm	1	48	917.1411	1/4" Sechskant-Stecknuss, 11 mm	1
15	911.1419	1/4" Bit-Stecknuss Schlitz, 5,5 mm	1	32	917.3815	3/8" Sechskant-Stecknuss, 15 mm	1	49	917.1412	1/4" Sechskant-Stecknuss, 12 mm	1
16	911.1416	1/4" Bit-Stecknuss, PH2	1	33	917.3816	3/8" Sechskant-Stecknuss, 16 mm	1	50	917.1413	1/4" Sechskant-Stecknuss, 13 mm	1
17	911.1436	1/4" Bit-Stecknuss Innensechskant, 3 mm	1	34	917.3817	3/8" Sechskant-Stecknuss, 17 mm	1	51	917.1221	1/2" Sechskant-Stecknuss, 21 mm	1
								52	917.1222	1/2" Sechskant-Stecknuss, 22 mm	1
								53	917.1224	1/2" Sechskant-Stecknuss, 24 mm	1
								54	917.1343	1/2" Sechskant-Stecknuss, 26 mm	1
								55	917.1227	1/2" Sechskant-Stecknuss, 27 mm	1
								56	917.1344	1/2" Sechskant-Stecknuss, 28 mm	1

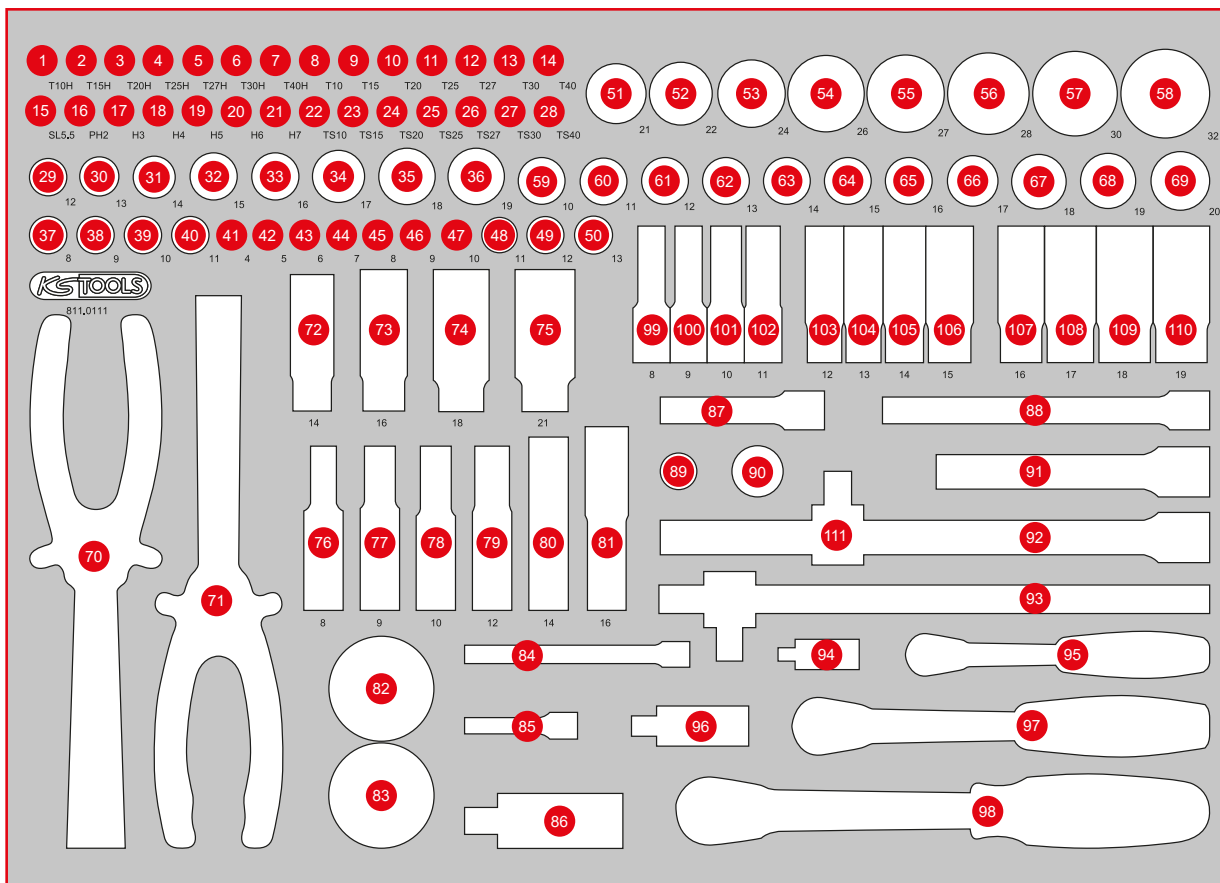

Pos.	Code	Bezeichnung	Teilligkeit	Pos.	Code	Bezeichnung	Teilligkeit	Pos.	Code	Bezeichnung	Teilligkeit
57	917.1230	1/2" Sechskant-Stecknuss, 30 mm	1	77	500.7302	3/8" Glühkerzen-Gelenknüsse, kurz, 75 mm, 9 mm	1	93	911.1204	1/2" T-Griff mit Gleitstück, 250 mm	1
58	917.1232	1/2" Sechskant-Stecknuss, 32 mm	1	78	500.7303	3/8" Glühkerzen-Gelenknüsse, kurz, 75 mm, 10 mm	1	94	911.1450	1/4" Kardangelenk	1
59	917.1210	1/2" Sechskant-Stecknuss, 10 mm	1	79	500.7304	3/8" Glühkerzen-Gelenknüsse, kurz, 75 mm, 12 mm	1	95	920.1490	1/4" SlimPOWER Umschaltknarre, 72 Zahn	1
60	917.1211	1/2" Sechskant-Stecknuss, 11 mm	1	80	500.7305	3/8" Glühkerzen-Gelenknüsse, kurz, 75 mm, 14 mm	1	96	911.3850	3/8" Kardangelenk	1
61	917.1212	1/2" Sechskant-Stecknuss, 12 mm	1	81	500.7306	3/8" Glühkerzen-Gelenknüsse, kurz, 75 mm, 16 mm	1	97	920.3890	3/8" SlimPOWER Umschaltknarre, 72 Zahn	1
62	917.1213	1/2" Sechskant-Stecknuss, 13 mm	1	82	914.1410	1/4" Mini-Hand-Umschaltknarre, 72 Zahn	1	98	920.1290	1/2" SlimPOWER Umschaltknarre, 72 Zahn	1
63	917.1214	1/2" Sechskant-Stecknuss, 14 mm	1	83	914.3810	3/8" Mini-Hand-Umschaltknarre, 72 Zahn	1	99	917.3828	3/8" Sechskant-Stecknuss, lang, 8 mm	1
64	917.1215	1/2" Sechskant-Stecknuss, 15 mm	1	84	911.1424	1/4" Verlängerung mit Antriebssechskant, 100 mm	1	100	917.3829	3/8" Sechskant-Stecknuss, lang, 9 mm	1
65	917.1216	1/2" Sechskant-Stecknuss, 16 mm	1	85	911.1423	1/4" Verlängerung mit Antriebssechskant, 50 mm	1	101	917.3830	3/8" Sechskant-Stecknuss, lang, 10 mm	1
66	917.1217	1/2" Sechskant-Stecknuss, 17 mm	1	86	911.1250	1/2" Kardangelenk	1	102	917.3831	3/8" Sechskant-Stecknuss, lang, 11 mm	1
67	917.1218	1/2" Sechskant-Stecknuss, 18 mm	1	87	911.3801	3/8" Verlängerung mit Rändelung, 75 mm	1	103	917.3832	3/8" Sechskant-Stecknuss, lang, 12 mm	1
68	917.1219	1/2" Sechskant-Stecknuss, 19 mm	1	88	911.3802	3/8" Verlängerung mit Rändelung, 150 mm	1	104	917.3833	3/8" Sechskant-Stecknuss, lang, 13 mm	1
69	917.1220	1/2" Sechskant-Stecknuss, 20 mm	1	89	911.3897	3/8" Reduzieradapter, 3/8" F x 1/4" M	1	105	917.3834	3/8" Sechskant-Stecknuss, lang, 14 mm	1
70	500.7310	Glühkerzenstecker-Zange, abgewinkelt, 235 mm	1	90	911.3826	3/8" Gleitstück/Reduzieradapter, 1/2" F x 3/8" M	1	106	917.3835	3/8" Sechskant-Stecknuss, lang, 15 mm	1
71	500.7330	Glühkerzenstecker-Zange, 265 mm	1	91	911.1202	1/2" Verlängerung, 125 mm	1	107	917.3836	3/8" Sechskant-Stecknuss, lang, 16 mm	1
72	911.3990	3/8" Spezial-Zündkerzen-Stecknuss, dünnwandig, 14 mm	1	92	911.1203	1/2" Verlängerung, 250 mm	1	108	917.3837	3/8" Sechskant-Stecknuss, lang, 17 mm	1
73	911.3804	3/8" Zündkerzen-Stecknuss, 16 mm	1					109	917.3838	3/8" Sechskant-Stecknuss, lang, 18 mm	1
74	911.3823	3/8" Zündkerzen-Stecknuss, 18 mm	1					110	917.3839	3/8" Sechskant-Stecknuss, lang, 19 mm	1
75	911.3805	3/8" Zündkerzen-Stecknuss, 21 mm	1					111	911.1207	3/8" Gleitstück/Vergrößerungsadapter, 3/8" F x 1/2" M	1
76	500.7301	3/8" Glühkerzen-Gelenknüsse, kurz, 75 mm, 8 mm	1								

811.0139

M 1/4" + 3/8" + 1/2" Steckschlüssel-Satz

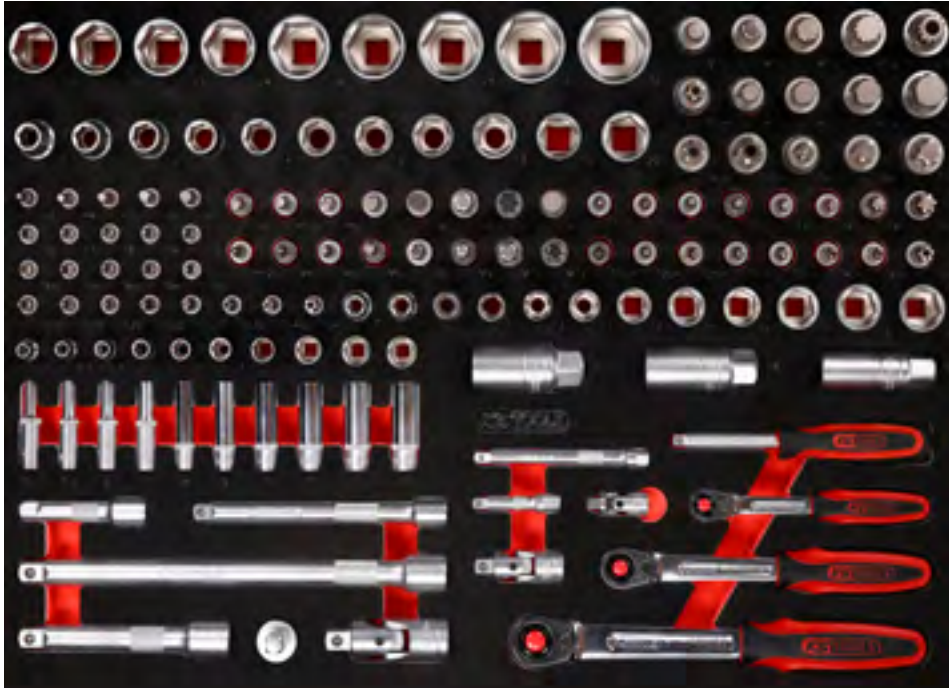

419,90
EUR



Pos.	Code	Bezeichnung	Teilligkeit
1	917.1221	1/2" Sechskant-Stecknuss, 21 mm	1
2	917.1222	1/2" Sechskant-Stecknuss, 22 mm	1
3	917.1223	1/2" Sechskant-Stecknuss, 23 mm	1
4	917.1224	1/2" Sechskant-Stecknuss, 24 mm	1
5	917.1343	1/2" Sechskant-Stecknuss, 26 mm	1
6	917.1227	1/2" Sechskant-Stecknuss, 27 mm	1
7	917.1344	1/2" Sechskant-Stecknuss, 28 mm	1
8	917.1230	1/2" Sechskant-Stecknuss, 30 mm	1
9	917.1232	1/2" Sechskant-Stecknuss, 32 mm	1
10	917.1210	1/2" Sechskant-Stecknuss, 10 mm	1
11	917.1211	1/2" Sechskant-Stecknuss, 11 mm	1
12	917.1212	1/2" Sechskant-Stecknuss, 12 mm	1
13	917.1213	1/2" Sechskant-Stecknuss, 13 mm	1
14	917.1214	1/2" Sechskant-Stecknuss, 14 mm	1
15	917.1215	1/2" Sechskant-Stecknuss, 15 mm	1
16	917.1216	1/2" Sechskant-Stecknuss, 16 mm	1
17	917.1217	1/2" Sechskant-Stecknuss, 17 mm	1
18	917.1218	1/2" Sechskant-Stecknuss, 18 mm	1
19	917.1219	1/2" Sechskant-Stecknuss, 19 mm	1
20	917.1220	1/2" Sechskant-Stecknuss, 20 mm	1
21	911.1343	1/2" Bit-Stecknuss XZN, M10, 55 mm	1
22	911.1344	1/2" Bit-Stecknuss XZN, M12, 55 mm	1
23	911.1345	1/2" Bit-Stecknuss XZN, M14, 55 mm	1
24	911.1346	1/2" Bit-Stecknuss XZN, M16, 55 mm	1
25	911.1348	1/2" Bit-Stecknuss XZN mit Stirnlochbohrung, M16, 55 mm	1
26	911.1378	1/2" Bit-Stecknuss Torx mit Stirnlochbohrung, TB55	1

Pos.	Code	Bezeichnung	Teilligkeit
27	911.1310	1/2" Bit-Stecknuss Innensechskant, kurz, 10 mm	1
28	911.1312	1/2" Bit-Stecknuss Innensechskant, kurz, 12 mm	1
29	911.1314	1/2" Bit-Stecknuss Innensechskant, kurz, 14 mm	1
30	911.1317	1/2" Bit-Stecknuss Innensechskant, kurz, 17 mm	1
31	911.1379	1/2" Bit-Stecknuss Torx mit Stirnlochbohrung, TB60	1
32	911.1380	1/2" Bit-Stecknuss Torx mit Stirnlochbohrung, TB70	1
33	911.1368	1/2" Bit-Stecknuss Torx, T55	1
34	911.1369	1/2" Bit-Stecknuss Torx, T60	1
35	911.1370	1/2" Bit-Stecknuss Torx, T70	1
36	911.1436	1/4" Bit-Stecknuss Innensechskant, 3 mm	1
37	911.1437	1/4" Bit-Stecknuss Innensechskant, 4 mm	1
38	911.1438	1/4" Bit-Stecknuss Innensechskant, 5 mm	1
39	911.1439	1/4" Bit-Stecknuss Innensechskant, 6 mm	1
40	911.1440	1/4" Bit-Stecknuss Innensechskant, 7 mm	1
41	911.4407	1/4" Bit-Stecknuss Torx, T6	1
42	911.4362	1/4" Bit-Stecknuss Torx, T7	1
43	911.1448	1/4" Bit-Stecknuss Torx, T8	1
44	911.1478	1/4" Bit-Stecknuss Torx, T9	1
45	911.1442	1/4" Bit-Stecknuss Torx, T10	1
46	917.1456	1/4" Bit-Stecknuss Torx mit Stirnlochbohrung, TB6	1
47	917.1457	1/4" Bit-Stecknuss Torx mit Stirnlochbohrung, TB7	1
48	911.1461	1/4" Bit-Stecknuss Torx mit Stirnlochbohrung, TB8	1
49	911.1485	1/4" Bit-Stecknuss Torx mit Stirnlochbohrung, TB9	1

Pos.	Code	Bezeichnung	Teilligkeit
50	911.1462	1/4" Bit-Stecknuss Torx mit Stirnlochbohrung, TB10	1
51	911.1701	1/4" Bit-Stecknuss, Fünfstern mit Stirnlochbohrung, TS10	1
52	911.1702	1/4" Bit-Stecknuss, Fünfstern mit Stirnlochbohrung, TS15	1
53	911.1703	1/4" Bit-Stecknuss, Fünfstern mit Stirnlochbohrung, TS20	1
54	911.1704	1/4" Bit-Stecknuss, Fünfstern mit Stirnlochbohrung, TS25	1
55	911.1705	1/4" Bit-Stecknuss, Fünfstern mit Stirnlochbohrung, TS27	1
56	911.1706	1/4" Bit-Stecknuss, Fünfstern mit Stirnlochbohrung, TS30	1
57	911.1707	1/4" Bit-Stecknuss, Fünfstern mit Stirnlochbohrung, TS40	1
58	911.1708	1/4" Bit-Stecknuss, Fünfstern mit Stirnlochbohrung, TS45	1
59	911.3865	3/8" Bit-Stecknuss Innensechskant, 5 mm	1
60	911.38655	3/8" Bit-Stecknuss Innensechskant, 5,5 mm	1
61	911.3866	3/8" Bit-Stecknuss Innensechskant, 6 mm	1
62	911.3867	3/8" Bit-Stecknuss Innensechskant, 7 mm	1
63	911.3868	3/8" Bit-Stecknuss Innensechskant, 8 mm	1
64	917.3969	3/8" Bit-Stecknuss Innensechskant, 9 mm	1
65	917.3857	3/8" Bit-Stecknuss Innensechskant, 10 mm	1
66	911.3862	3/8" Bit-Stecknuss Innensechskant, 12 mm	1
67	911.3869	3/8" Bit-Stecknuss Torx, T15	1
68	911.3870	3/8" Bit-Stecknuss Torx, T20	1
69	911.3871	3/8" Bit-Stecknuss Torx, T25	1
70	911.3872	3/8" Bit-Stecknuss Torx, T27	1

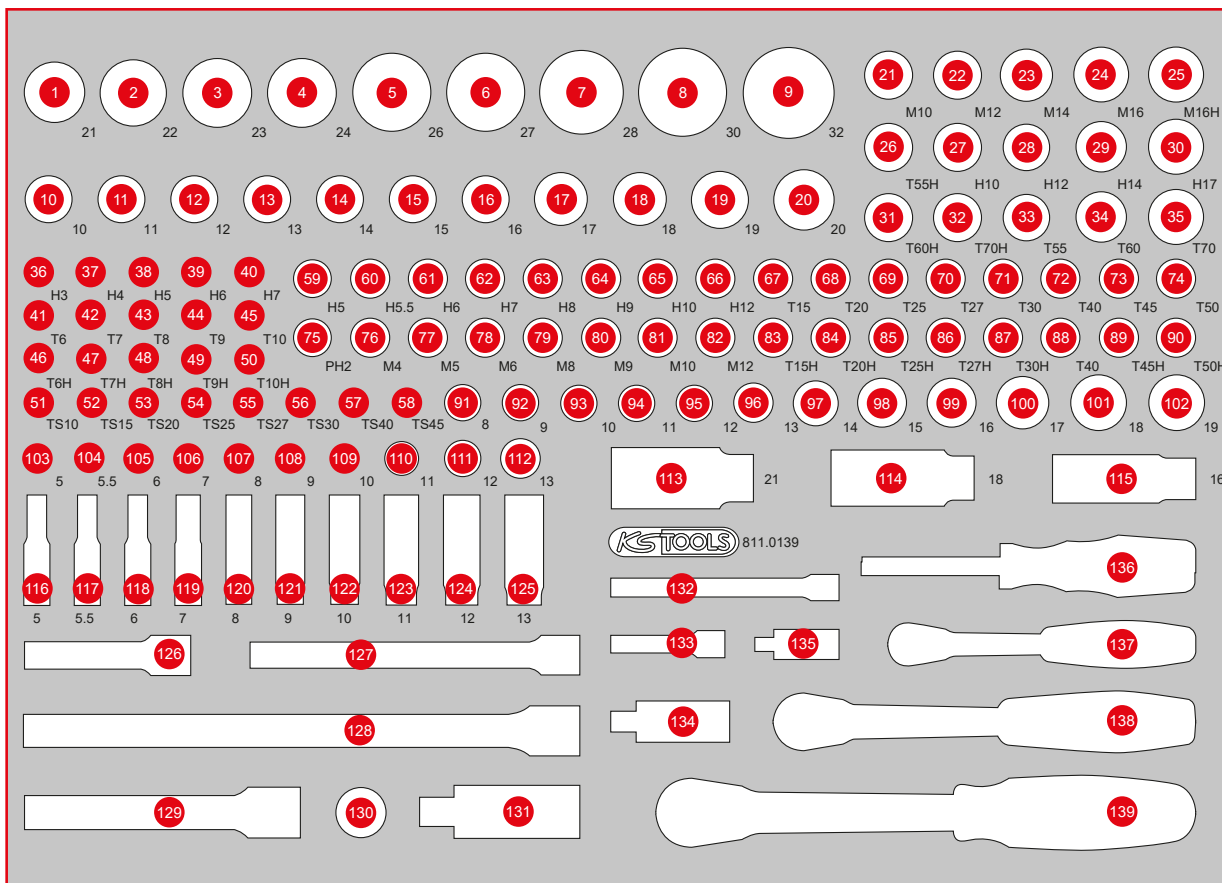

Pos.	Code	Bezeichnung	Teilligkeit	Pos.	Code	Bezeichnung	Teilligkeit	Pos.	Code	Bezeichnung	Teilligkeit
71	911.3873	3/8" Bit-Stecknuss Torx, T30	1	93	917.3810	3/8" Sechskant-Stecknuss, 10 mm	1	120	917.1428	1/4" Sechskant-Stecknuss, lang, 8 mm	1
72	911.3874	3/8" Bit-Stecknuss Torx, T40	1	94	917.3811	3/8" Sechskant-Stecknuss, 11 mm	1	121	917.1429	1/4" Sechskant-Stecknuss, lang, 9 mm	1
73	911.3885	3/8" Bit-Stecknuss Torx, T45	1	95	917.3812	3/8" Sechskant-Stecknuss, 12 mm	1	122	917.1430	1/4" Sechskant-Stecknuss, lang, 10 mm	1
74	911.3884	3/8" Bit-Stecknuss Torx, T50	1	96	917.3813	3/8" Sechskant-Stecknuss, 13 mm	1	123	917.1431	1/4" Sechskant-Stecknuss, lang, 11 mm	1
75	911.3876	3/8" Bit-Stecknuss, PH2	1	97	917.3814	3/8" Sechskant-Stecknuss, 14 mm	1	124	917.1432	1/4" Sechskant-Stecknuss, lang, 12 mm	1
76	911.3918	3/8" Bit-Stecknuss XZN, M4	1	98	917.3815	3/8" Sechskant-Stecknuss, 15 mm	1	125	917.1433	1/4" Sechskant-Stecknuss, lang, 13 mm	1
77	911.3915	3/8" Bit-Stecknuss XZN, M5	1	99	917.3816	3/8" Sechskant-Stecknuss, 16 mm	1	126	911.3801	3/8" Verlängerung mit Rändelung, 75 mm	1
78	911.3916	3/8" Bit-Stecknuss XZN, M6	1	100	917.3817	3/8" Sechskant-Stecknuss, 17 mm	1	127	911.3802	3/8" Verlängerung mit Rändelung, 150 mm	1
79	911.3917	3/8" Bit-Stecknuss XZN, M8	1	101	917.3818	3/8" Sechskant-Stecknuss, 18 mm	1	128	911.1203	1/2" Verlängerung, 250 mm	1
80	917.3901	3/8" Bit-Stecknuss XZN, M9	1	102	917.3819	3/8" Sechskant-Stecknuss, 19 mm	1	129	911.1202	1/2" Verlängerung, 125 mm	1
81	911.3920	3/8" Bit-Stecknuss XZN, M10	1	103	917.1405	1/4" Sechskant-Stecknuss, 5 mm	1	130	911.1207	3/8" Gleitstück/Vergrößerungsadapter, 3/8" F x 1/2" M	1
82	917.3903	3/8" Bit-Stecknuss XZN, M12	1	104	917.14055	1/4" Sechskant-Stecknuss, 5,5 mm	1	131	911.1250	1/2" Kardangelenke	1
83	911.3961	3/8" Bit-Stecknuss Torx mit Stirnlochbohrung, TB15	1	105	917.1406	1/4" Sechskant-Stecknuss, 6 mm	1	132	911.1424	1/4" Verlängerung mit Antriebssechskant, 100 mm	1
84	911.3962	3/8" Bit-Stecknuss Torx mit Stirnlochbohrung, TB20	1	106	917.1407	1/4" Sechskant-Stecknuss, 7 mm	1	133	911.1423	1/4" Verlängerung mit Antriebssechskant, 50 mm	1
85	911.3963	3/8" Bit-Stecknuss Torx mit Stirnlochbohrung, TB25	1	107	917.1408	1/4" Sechskant-Stecknuss, 8 mm	1	134	911.3850	3/8" Kardangelenke	1
86	911.3964	3/8" Bit-Stecknuss Torx mit Stirnlochbohrung, TB27	1	108	917.1409	1/4" Sechskant-Stecknuss, 9 mm	1	135	911.1450	1/4" Kardangelenke	1
87	911.3965	3/8" Bit-Stecknuss Torx mit Stirnlochbohrung, TB30	1	109	917.1410	1/4" Sechskant-Stecknuss, 10 mm	1	136	911.1434	1/4" Vierkant-Schraubendreher, 150 mm	1
88	911.3966	3/8" Bit-Stecknuss Torx mit Stirnlochbohrung, TB40	1	110	917.1411	1/4" Sechskant-Stecknuss, 11 mm	1	137	920.1490	1/4" SlimPOWER Umschaltknarre, 72 Zahn	1
89	911.3967	3/8" Bit-Stecknuss Torx mit Stirnlochbohrung, TB45	1	111	917.1412	1/4" Sechskant-Stecknuss, 12 mm	1	138	920.3890	3/8" SlimPOWER Umschaltknarre, 72 Zahn	1
90	911.3968	3/8" Bit-Stecknuss Torx mit Stirnlochbohrung, TB50	1	112	917.1413	1/4" Sechskant-Stecknuss, 13 mm	1	139	920.1290	1/2" SlimPOWER Umschaltknarre, 72 Zahn	1
91	917.3808	3/8" Sechskant-Stecknuss, 8 mm	1	113	911.3805	3/8" Zündkerzen-Stecknuss, 21 mm	1				
92	917.3809	3/8" Sechskant-Stecknuss, 9 mm	1	114	911.3823	3/8" Zündkerzen-Stecknuss, 18 mm	1				
				115	911.3804	3/8" Zündkerzen-Stecknuss, 16 mm	1				
				116	917.1527	1/4" Sechskant-Stecknuss, lang, 5 mm	1				
				117	917.1528	1/4" Sechskant-Stecknuss, lang, 5,5 mm	1				
				118	917.1426	1/4" Sechskant-Stecknuss, lang, 6 mm	1				
				119	917.1427	1/4" Sechskant-Stecknuss, lang, 7 mm	1				

811.0159

M 1/4" + 3/8" + 1/2" Steckschlüssel-Satz

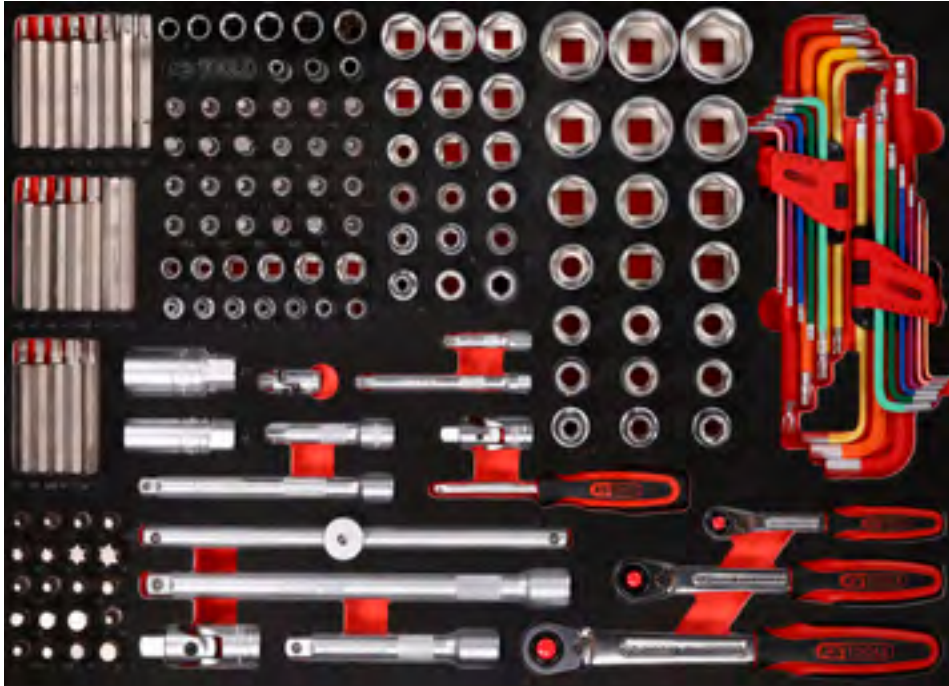

379,90
EUR



568 x 398



P10



P10TC



P15



P20



P30



P35



P45

Pos.	Code	Bezeichnung	Teilligkeit	Pos.	Code	Bezeichnung	Teilligkeit	Pos.	Code	Bezeichnung	Teilligkeit
1	975.2020	10 mm Bit Torx, 75 mm, T20	1	26	930.2050	10 mm Bit Torx, 30 mm, T50	1	51	911.1437	1/4" Bit-Stecknuss Innensechskant, 4 mm	1
2	975.2025	10 mm Bit Torx, 75 mm, T25	1	27	930.2055	10 mm Bit Torx, 30 mm, T55	1	52	911.1438	1/4" Bit-Stecknuss Innensechskant, 5 mm	1
3	975.2030	10 mm Bit Torx, 75 mm, T30	1	28	930.2060	10 mm Bit Torx, 30 mm, T60	1	53	911.14385	1/4" Bit-Stecknuss Innensechskant, 5,5 mm	1
4	975.2040	10 mm Bit Torx, 75 mm, T40	1	29	930.1004	10 mm Bit Innensechskant, 30 mm, 4 mm	1	54	911.1439	1/4" Bit-Stecknuss Innensechskant, 6 mm	1
5	975.2045	10 mm Bit Torx, 75 mm, T45	1	30	930.1005	10 mm Bit Innensechskant, 30 mm, 5 mm	1	55	911.1440	1/4" Bit-Stecknuss Innensechskant, 7 mm	1
6	975.2050	10 mm Bit Torx, 75 mm, T50	1	31	930.1006	10 mm Bit Innensechskant, 30 mm, 6 mm	1	56	911.1441	1/4" Bit-Stecknuss Innensechskant, 8 mm	1
7	975.2055	10 mm Bit Torx, 75 mm, T55	1	32	930.1007	10 mm Bit Innensechskant, 30 mm, 7 mm	1	57	917.1454	1/4" Bit-Stecknuss Innensechskant, 9 mm	1
8	975.2060	10 mm Bit Torx, 75 mm, T60	1	33	930.1008	10 mm Bit Innensechskant, 30 mm, 8 mm	1	58	917.1452	1/4" Bit-Stecknuss Innensechskant, 10 mm	1
9	975.1004	10 mm Bit Innensechskant, 75 mm, 4 mm	1	34	930.1010	10 mm Bit Innensechskant, 30 mm, 10 mm	1	59	911.1448	1/4" Bit-Stecknuss Torx, T8	1
10	975.1005	10 mm Bit Innensechskant, 75 mm, 5 mm	1	35	930.1012	10 mm Bit Innensechskant, 30 mm, 12 mm	1	60	911.1442	1/4" Bit-Stecknuss Torx, T10	1
11	975.1006	10 mm Bit Innensechskant, 75 mm, 6 mm	1	36	930.3005	10 mm Bit XZN, 30 mm, M5	1	61	911.1443	1/4" Bit-Stecknuss Torx, T15	1
12	975.1007	10 mm Bit Innensechskant, 75 mm, 7 mm	1	37	930.3006	10 mm Bit XZN, 30 mm, M6	1	62	911.1444	1/4" Bit-Stecknuss Torx, T20	1
13	975.1008	10 mm Bit Innensechskant, 75 mm, 8 mm	1	38	930.3008	10 mm Bit XZN, 30 mm, M8	1	63	911.1445	1/4" Bit-Stecknuss Torx, T25	1
14	975.1010	10 mm Bit Innensechskant, 75 mm, 10 mm	1	39	930.3010	10 mm Bit XZN, 30 mm, M10	1	64	911.1449	1/4" Bit-Stecknuss Torx, T27	1
15	975.1012	10 mm Bit Innensechskant, 75 mm, 12 mm	1	40	930.3012	10 mm Bit XZN, 30 mm, M12	1	65	911.1446	1/4" Bit-Stecknuss Torx, T30	1
16	975.3005	10 mm Bit XZN, 75 mm, M5	1	41	917.1428	1/4" Sechskant-Stecknuss, lang, 8 mm	1	66	911.1447	1/4" Bit-Stecknuss Torx, T40	1
17	975.3006	10 mm Bit XZN, 75 mm, M6	1	42	917.1429	1/4" Sechskant-Stecknuss, lang, 9 mm	1	67	911.1415	1/4" Bit-Stecknuss, PH1	1
18	975.3008	10 mm Bit XZN, 75 mm, M8	1	43	917.1430	1/4" Sechskant-Stecknuss, lang, 10 mm	1	68	917.1541	1/4" Bit-Stecknuss XZN, M4	1
19	975.3010	10 mm Bit XZN, 75 mm, M10	1	44	917.1431	1/4" Sechskant-Stecknuss, lang, 11 mm	1	69	917.1542	1/4" Bit-Stecknuss XZN, M5	1
20	975.3012	10 mm Bit XZN, 75 mm, M12	1	45	917.1432	1/4" Sechskant-Stecknuss, lang, 12 mm	1	70	917.1543	1/4" Bit-Stecknuss XZN, M6	1
21	930.2020	10 mm Bit Torx, 30 mm, T20	1	46	917.1433	1/4" Sechskant-Stecknuss, lang, 13 mm	1	71	917.1545	1/4" Bit-Stecknuss XZN, M8	1
22	930.2025	10 mm Bit Torx, 30 mm, T25	1	47	917.1527	1/4" Sechskant-Stecknuss, lang, 5 mm	1	72	917.1546	1/4" Bit-Stecknuss XZN, M10	1
23	930.2030	10 mm Bit Torx, 30 mm, T30	1	48	917.1426	1/4" Sechskant-Stecknuss, lang, 6 mm	1	73	911.1416	1/4" Bit-Stecknuss, PH2	1
24	930.2040	10 mm Bit Torx, 30 mm, T40	1	49	917.1427	1/4" Sechskant-Stecknuss, lang, 7 mm	1	74	917.1408	1/4" Sechskant-Stecknuss, 8 mm	1
25	930.2045	10 mm Bit Torx, 30 mm, T45	1	50	911.1436	1/4" Bit-Stecknuss Innensechskant, 3 mm	1	75	917.1409	1/4" Sechskant-Stecknuss, 9 mm	1

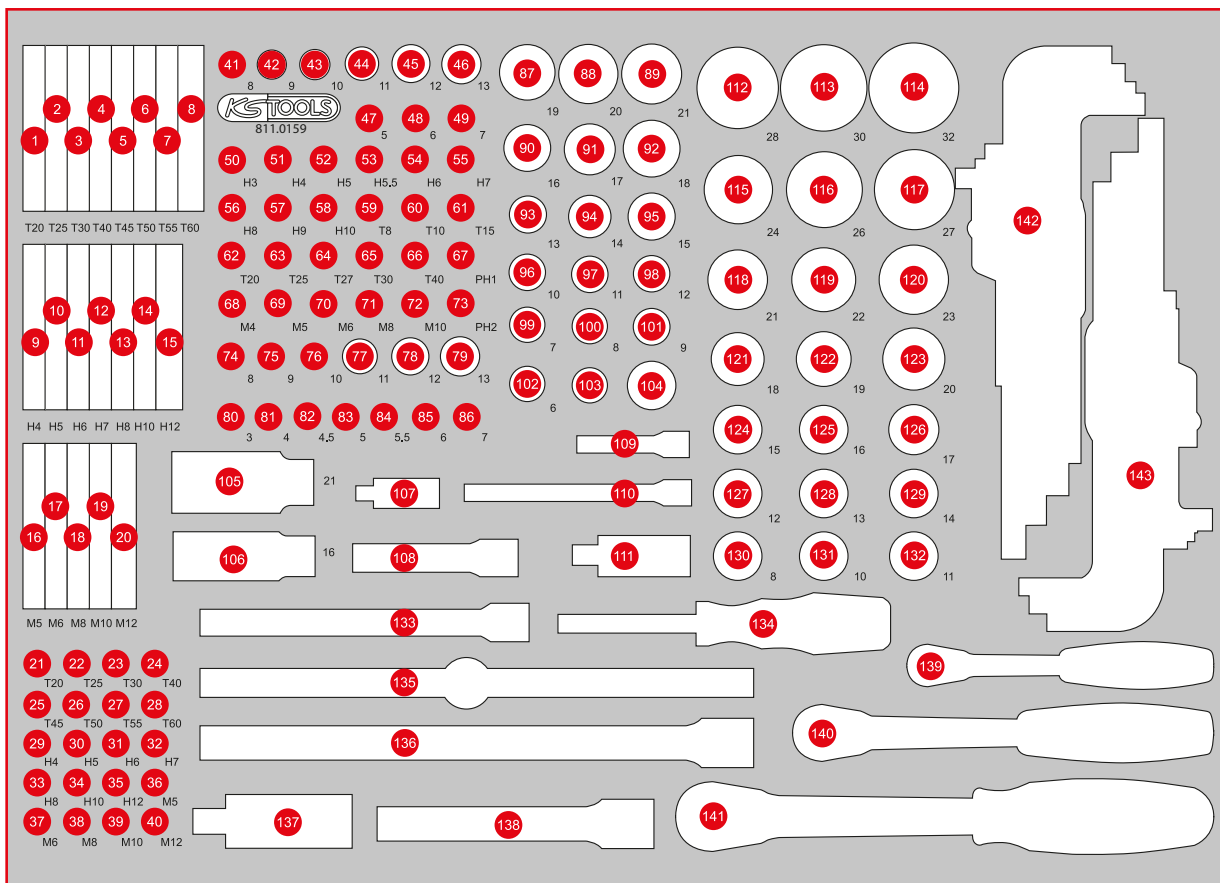

Pos.	Code	Bezeichnung	Teilligkeit	Pos.	Code	Bezeichnung	Teilligkeit	Pos.	Code	Bezeichnung	Teilligkeit
76	917.1410	1/4" Sechskant-Stecknuss, 10 mm	1	101	917.3809	3/8" Sechskant-Stecknuss, 9 mm	1	124	917.1215	1/2" Sechskant-Stecknuss, 15 mm	1
77	917.1411	1/4" Sechskant-Stecknuss, 11 mm	1	102	917.3806	3/8" Sechskant-Stecknuss, 6 mm	1	125	917.1216	1/2" Sechskant-Stecknuss, 16 mm	1
78	917.1412	1/4" Sechskant-Stecknuss, 12 mm	1	103	911.4311	3/8" Bit-Adapter-Stecknuss, für Bits 10 mm	1	126	917.1217	1/2" Sechskant-Stecknuss, 17 mm	1
79	917.1413	1/4" Sechskant-Stecknuss, 13 mm	1	105	911.3805	3/8" Zündkerzen-Stecknuss, 21 mm	1	127	917.1212	1/2" Sechskant-Stecknuss, 12 mm	1
80	917.1445	1/4" Sechskant-Stecknuss, 3 mm	1	105	911.4312	1/2" Bit-Adapter-Stecknuss, für Bits 10 mm	1	128	917.1213	1/2" Sechskant-Stecknuss, 13 mm	1
81	917.1404	1/4" Sechskant-Stecknuss, 4 mm	1	106	911.3804	3/8" Zündkerzen-Stecknuss, 16 mm	1	129	917.1214	1/2" Sechskant-Stecknuss, 14 mm	1
82	917.14045	1/4" Sechskant-Stecknuss, 4,5 mm	1	107	911.1450	1/4" Kardangelen	1	130	917.1340	1/2" Sechskant-Stecknuss, 8 mm	1
83	917.1405	1/4" Sechskant-Stecknuss, 5 mm	1	108	911.3801	3/8" Verlängerung mit Rändelung, 75 mm	1	131	917.1210	1/2" Sechskant-Stecknuss, 10 mm	1
84	917.14055	1/4" Sechskant-Stecknuss, 5,5 mm	1	109	911.1423	1/4" Verlängerung mit Antriebssechskant, 50 mm	1	132	917.1211	1/2" Sechskant-Stecknuss, 11 mm	1
85	917.1406	1/4" Sechskant-Stecknuss, 6 mm	1	110	911.1424	1/4" Verlängerung mit Antriebssechskant, 100 mm	1	133	911.3802	3/8" Verlängerung mit Rändelung, 150 mm	1
86	917.1407	1/4" Sechskant-Stecknuss, 7 mm	1	111	911.3850	3/8" Kardangelen	1	134	911.1434	1/4" Vierkant-Schraubendreher, 150 mm	1
87	917.3819	3/8" Sechskant-Stecknuss, 19 mm	1	112	917.1344	1/2" Sechskant-Stecknuss, 28 mm	1	135	911.1204	1/2" T-Griff mit Gleitstück, 250 mm	1
88	917.3820	3/8" Sechskant-Stecknuss, 20 mm	1	113	917.1230	1/2" Sechskant-Stecknuss, 30 mm	1	136	911.1203	1/2" Verlängerung, 250 mm	1
89	917.3821	3/8" Sechskant-Stecknuss, 21 mm	1	114	917.1232	1/2" Sechskant-Stecknuss, 32 mm	1	137	911.1250	1/2" Kardangelen	1
90	917.3816	3/8" Sechskant-Stecknuss, 16 mm	1	115	917.1224	1/2" Sechskant-Stecknuss, 24 mm	1	138	911.1202	1/2" Verlängerung, 125 mm	1
91	917.3817	3/8" Sechskant-Stecknuss, 17 mm	1	116	917.1343	1/2" Sechskant-Stecknuss, 26 mm	1	139	920.1490	1/4" SlimPOWER Umschaltknarre, 72 Zahn	1
92	917.3818	3/8" Sechskant-Stecknuss, 18 mm	1	117	917.1227	1/2" Sechskant-Stecknuss, 27 mm	1	140	920.3890	3/8" SlimPOWER Umschaltknarre, 72 Zahn	1
93	917.3813	3/8" Sechskant-Stecknuss, 13 mm	1	118	917.1221	1/2" Sechskant-Stecknuss, 21 mm	1	141	920.1290	1/2" SlimPOWER Umschaltknarre, 72 Zahn	1
94	917.3814	3/8" Sechskant-Stecknuss, 14 mm	1	119	917.1222	1/2" Sechskant-Stecknuss, 22 mm	1	142	151.5210	Kugelpf-Torx-Winkelstiftschlüssel-Satz, extra lang, 9-tlg	9
95	917.3815	3/8" Sechskant-Stecknuss, 15 mm	1	120	917.1223	1/2" Sechskant-Stecknuss, 23 mm	1	143	151.4420	Kugelpf-Innesechskant-Winkelstiftschlüssel-Satz, extra lang, 9-tlg	9
96	917.3810	3/8" Sechskant-Stecknuss, 10 mm	1	121	917.1218	1/2" Sechskant-Stecknuss, 18 mm	1				
97	917.3811	3/8" Sechskant-Stecknuss, 11 mm	1	122	917.1219	1/2" Sechskant-Stecknuss, 19 mm	1				
98	917.3812	3/8" Sechskant-Stecknuss, 12 mm	1	123	917.1220	1/2" Sechskant-Stecknuss, 20 mm	1				
99	917.3807	3/8" Sechskant-Stecknuss, 7 mm	1								
100	917.3808	3/8" Sechskant-Stecknuss, 8 mm	1								

811.0092

M 1/4" + 3/8" + 1/2" Steckschlüssel-Satz



389,90
EUR

TLG
92

568 x 398

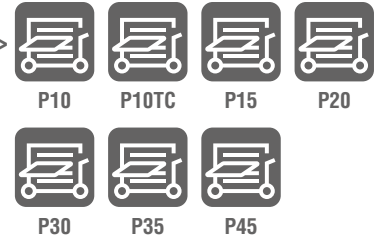

Pos.	Code	Bezeichnung	Teiligkeit	Pos.	Code	Bezeichnung	Teiligkeit	Pos.	Code	Bezeichnung	Teiligkeit
1	914.1220	1/2" SlimPOWER Teleskop-Gelenk-Umschaltknarre, 72 Zahn	1	11	911.3802	3/8" Verlängerung mit Rändelung, 150 mm	1	26	917.3851	3/8" 12-kant-Stecknuss, 3/8"	1
2	914.3815	3/8" MODIFI x Mini-T-Griff-Schwenkkopf-Knarre, 72 Zahn, 0° +90°	1	12	911.3803	3/8" Verlängerung mit Rändelung, 250 mm	1	27	917.3852	3/8" 12-kant-Stecknuss, 7/16"	1
3	914.1405	1/4" MODIFI x Mini-T-Griff-Schwenkkopf-Knarre, 72 Zahn	1	13	911.1202	1/2" Verlängerung, 125 mm	1	28	911.4000	3/8" 12-kant-Stecknuss, 1/2"	1
4	151.4520	Kugelpfopf-Innensechskant-Winkelstiftschlüssel-Satz, extra lang, 9-tlg, Zoll	9	14	911.1203	1/2" Verlängerung, 250 mm	1	29	911.4001	3/8" 12-kant-Stecknuss, 9/16"	1
5	911.1250	1/2" Kardangelenke	1	15	911.3850	3/8" Kardangelenke	1	30	911.4003	3/8" 12-kant-Stecknuss, 5/8"	1
6	911.1423	1/4" Verlängerung mit Antriebssechskant, 50 mm	1	16	911.3826	3/8" Gleitstück/Reduzieradapter, 1/2" F x 3/8" M	1	31	911.4004	3/8" 12-kant-Stecknuss, 11/16"	1
7	911.1424	1/4" Verlängerung mit Antriebssechskant, 100 mm	1	17	917.1474	1/4" 12-kant-Stecknuss, 3/16"	1	32	911.4005	3/8" 12-kant-Stecknuss, 3/4"	1
8	911.1451	1/4" Verlängerung mit Antriebssechskant, 150 mm	1	18	917.1475	1/4" 12-kant-Stecknuss, 7/32"	1	33	917.1380	1/2" 12-kant-Stecknuss, 13/16"	1
9	911.3852	3/8" Verlängerung mit Rändelung, 45 mm	1	19	917.1476	1/4" 12-kant-Stecknuss, 1/4"	1	34	917.1381	1/2" 12-kant-Stecknuss, 7/8"	1
10	911.3801	3/8" Verlängerung mit Rändelung, 75 mm	1	20	917.1477	1/4" 12-kant-Stecknuss, 9/32"	1	35	917.1382	1/2" 12-kant-Stecknuss, 15/16"	1
				21	917.1478	1/4" 12-kant-Stecknuss, 5/16"	1	36	917.1383	1/2" 12-kant-Stecknuss, 1"	1
				22	917.1479	1/4" 12-kant-Stecknuss, 11/32"	1	37	917.1384	1/2" 12-kant-Stecknuss, 1.1/16"	1
				23	917.1480	1/4" 12-kant-Stecknuss, 3/8"	1	38	917.1385	1/2" 12-kant-Stecknuss, 1.1/8"	1
				24	917.1481	1/4" 12-kant-Stecknuss, 7/16"	1	39	917.1386	1/2" 12-kant-Stecknuss, 1.3/16"	1
				25	917.1482	1/4" 12-kant-Stecknuss, 1/2"	1	40	917.1387	1/2" 12-kant-Stecknuss, 1.1/4"	1

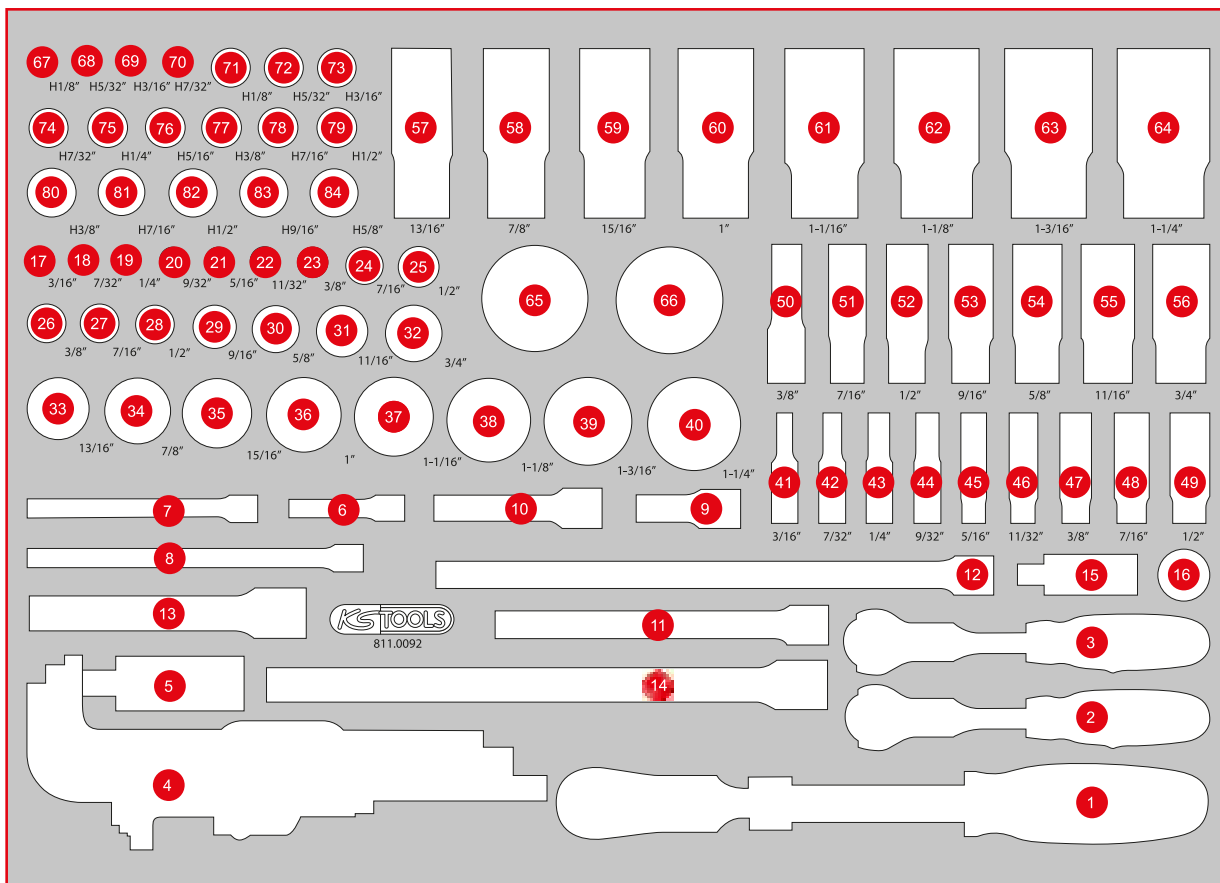

Pos.	Code	Bezeichnung	Teilligkeit	Pos.	Code	Bezeichnung	Teilligkeit	Pos.	Code	Bezeichnung	Teilligkeit
41	917.1565	1/4" 12-Kant-Stecknuss lang 3/16"	1	56	917.3989	3/8" 12-kant-Stecknuss, lang, 3/4"	1	71	917.3967	3/8" Bit-Stecknuss Innensechskant, 1/8"	1
42	917.1566	1/4" 12-Kant-Stecknuss lang 7/32"	1	57	917.1282	1/2" 12-kant-Stecknuss, lang, 13/16"	1	72	917.3962	3/8" Bit-Stecknuss Innensechskant, 5/32"	1
43	917.1567	1/4" 12-Kant-Stecknuss lang 1/4"	1	58	917.1283	1/2" 12-kant-Stecknuss, lang, 7/8"	1	73	917.3963	3/8" Bit-Stecknuss Innensechskant, 3/16"	1
44	917.1568	1/4" 12-Kant-Stecknuss lang 9/32"	1	59	917.1284	1/2" 12-kant-Stecknuss, lang, 15/16"	1	74	917.3968	3/8" Bit-Stecknuss Innensechskant, 7/32"	1
45	917.1569	1/4" 12-Kant-Stecknuss lang 5/16"	1	60	917.1289	1/2" 12-kant-Stecknuss, lang, 1"	1	75	917.3964	3/8" Bit-Stecknuss Innensechskant, 1/4"	1
46	917.1570	1/4" 12-Kant-Stecknuss lang 11/32"	1	61	917.5348	1/2" 12-kant-Stecknuss, lang, 1.1/16"	1	76	917.3965	3/8" Bit-Stecknuss Innensechskant, 5/16"	1
47	917.1571	1/4" 12-Kant-Stecknuss lang 3/8"	1	62	917.5349	1/2" 12-kant-Stecknuss, lang, 1.1/8"	1	77	917.3966	3/8" Bit-Stecknuss Innensechskant, 3/8"	1
48	917.1572	1/4" 12-Kant-Stecknuss lang 7/16"	1	63	917.5353	1/2" 12-kant-Stecknuss, lang, 1.3/16"	1	78	917.3993	3/8" Bit-Stecknuss Innensechskant, 7/16"	1
49	917.1573	1/4" 12-Kant-Stecknuss lang 1/2"	1	64	917.5351	1/2" 12-kant-Stecknuss, lang, 1.1/4"	1	79	917.3994	3/8" Bit-Stecknuss Innensechskant, 1/2"	1
50	917.3983	3/8" 12-kant-Stecknuss, lang, 3/8"	1	65	914.3810	3/8" Mini-Hand-Umschaltknarre, 72 Zahn	1	80	917.1321	1/2" Bit-Stecknuss Innensechskant, kurz, 3/8"	1
51	917.3984	3/8" 12-kant-Stecknuss, lang, 7/16"	1	66	914.1410	1/4" Mini-Hand-Umschaltknarre, 72 Zahn	1	81	911.5387	1/2" Bit-Stecknuss Innensechskant, kurz, 7/16"	1
52	917.3985	3/8" 12-kant-Stecknuss, lang, 1/2"	1	67	917.1440	1/4" Bit-Stecknuss Innensechskant, 1/8"	1	82	917.1322	1/2" Bit-Stecknuss Innensechskant, kurz, 1/2"	1
53	917.3986	3/8" 12-kant-Stecknuss, lang, 9/16"	1	68	917.1441	1/4" Bit-Stecknuss Innensechskant, 5/32"	1	83	917.1323	1/2" Bit-Stecknuss Innensechskant, kurz, 9/16"	1
54	917.3987	3/8" 12-kant-Stecknuss, lang, 5/8"	1	69	917.1442	1/4" Bit-Stecknuss Innensechskant, 3/16"	1	84	917.1324	1/2" Bit-Stecknuss Innensechskant, kurz, 5/8"	1
55	917.3988	3/8" 12-kant-Stecknuss, lang, 11/16"	1	70	917.1443	1/4" Bit-Stecknuss Innensechskant, 7/32"	1				

811.0099

M 1/4" + 3/8" + 1/2" Steckschlüssel-Satz



289,90
EUR



Pos.	Code	Bezeichnung	Teilligkeit	Pos.	Code	Bezeichnung	Teilligkeit	Pos.	Code	Bezeichnung	Teilligkeit
1	917.1316	1/2" Bit-Stecknuss Innensechskant, kurz, 3/16"	1	16	917.3965	3/8" Bit-Stecknuss Innensechskant, 5/16"	1	31	917.1386	1/2" 12-kant-Stecknuss, 1.3/16"	1
2	917.1318	1/2" Bit-Stecknuss Innensechskant, kurz, 1/4"	1	17	917.3966	3/8" Bit-Stecknuss Innensechskant, 3/8"	1	32	917.1387	1/2" 12-kant-Stecknuss, 1.1/4"	1
3	917.1319	1/2" Bit-Stecknuss Innensechskant, kurz, 9/32"	1	18	917.3993	3/8" Bit-Stecknuss Innensechskant, 7/16"	1	33	917.1370	1/2" 12-kant-Stecknuss, 3/8"	1
4	917.1320	1/2" Bit-Stecknuss Innensechskant, kurz, 5/16"	1	19	917.3994	3/8" Bit-Stecknuss Innensechskant, 1/2"	1	34	917.1372	1/2" 12-kant-Stecknuss, 7/16"	1
5	911.5386	1/2" Bit-Stecknuss Innensechskant, kurz, 11/32"	1	20	917.1440	1/4" Bit-Stecknuss Innensechskant, 1/8"	1	35	917.1373	1/2" 12-kant-Stecknuss, 1/2"	1
6	917.1321	1/2" Bit-Stecknuss Innensechskant, kurz, 3/8"	1	21	917.1441	1/4" Bit-Stecknuss Innensechskant, 5/32"	1	36	917.1374	1/2" 12-kant-Stecknuss, 9/16"	1
7	911.5387	1/2" Bit-Stecknuss Innensechskant, kurz, 7/16"	1	22	917.1442	1/4" Bit-Stecknuss Innensechskant, 3/16"	1	37	917.1376	1/2" 12-kant-Stecknuss, 5/8"	1
8	917.1322	1/2" Bit-Stecknuss Innensechskant, kurz, 1/2"	1	23	917.1443	1/4" Bit-Stecknuss Innensechskant, 7/32"	1	38	917.1377	1/2" 12-kant-Stecknuss, 11/16"	1
9	917.1323	1/2" Bit-Stecknuss Innensechskant, kurz, 9/16"	1	24	917.1444	1/4" Bit-Stecknuss Innensechskant, 1/4"	1	39	917.1378	1/2" 12-kant-Stecknuss, 3/4"	1
10	917.1324	1/2" Bit-Stecknuss Innensechskant, kurz, 5/8"	1	25	917.1501	1/4" Bit-Stecknuss Innensechskant, 5/16"	1	40	917.1380	1/2" 12-kant-Stecknuss, 13/16"	1
11	917.3967	3/8" Bit-Stecknuss Innensechskant, 1/8"	1	26	917.1502	1/4" Bit-Stecknuss Innensechskant, 3/8"	1	41	917.1381	1/2" 12-kant-Stecknuss, 7/8"	1
12	917.3962	3/8" Bit-Stecknuss Innensechskant, 5/32"	1	27	917.1382	1/2" 12-kant-Stecknuss, 15/16"	1	42	917.3851	3/8" 12-kant-Stecknuss, 3/8"	1
13	917.3963	3/8" Bit-Stecknuss Innensechskant, 3/16"	1	28	917.1383	1/2" 12-kant-Stecknuss, 1"	1	43	917.3852	3/8" 12-kant-Stecknuss, 7/16"	1
14	917.3968	3/8" Bit-Stecknuss Innensechskant, 7/32"	1	29	917.1384	1/2" 12-kant-Stecknuss, 1.1/16"	1	44	911.4000	3/8" 12-kant-Stecknuss, 1/2"	1
15	917.3964	3/8" Bit-Stecknuss Innensechskant, 1/4"	1	30	917.1385	1/2" 12-kant-Stecknuss, 1.1/8"	1	45	911.4001	3/8" 12-kant-Stecknuss, 9/16"	1

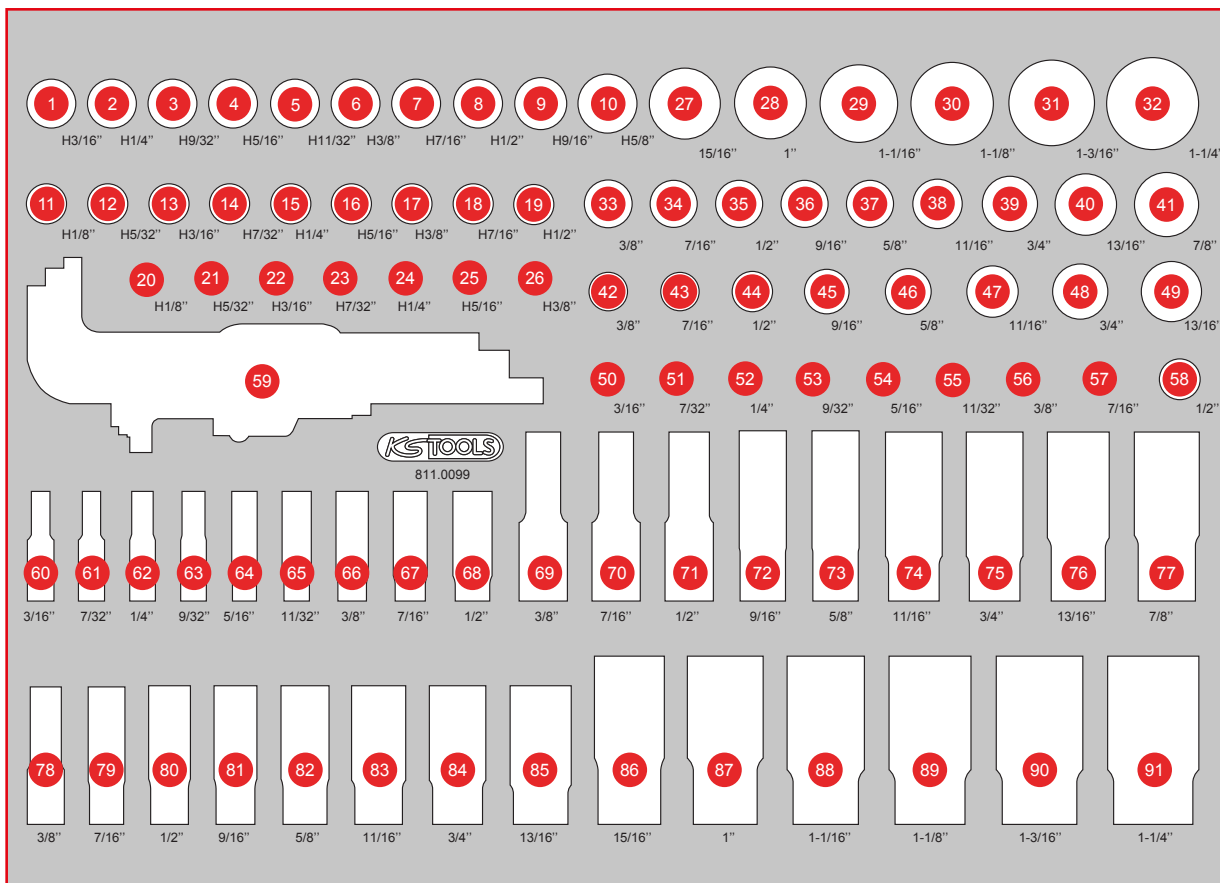

Pos.	Code	Bezeichnung	Teilligkeit	Pos.	Code	Bezeichnung	Teilligkeit	Pos.	Code	Bezeichnung	Teilligkeit
46	911.4003	3/8" 12-kant-Stecknuss, 5/8"	1	61	917.1566	1/4" 12-Kant-Stecknuss lang 7/32"	1	77	917.1283	1/2" 12-kant-Stecknuss, lang, 7/8"	1
47	911.4004	3/8" 12-kant-Stecknuss, 11/16"	1	62	917.1567	1/4" 12-Kant-Stecknuss lang 1/4"	1	78	917.3983	3/8" 12-kant-Stecknuss, lang, 3/8"	1
48	911.4005	3/8" 12-kant-Stecknuss, 3/4"	1	63	917.1568	1/4" 12-Kant-Stecknuss lang 9/32"	1	79	917.3984	3/8" 12-kant-Stecknuss, lang, 7/16"	1
49	917.3854	3/8" 12-kant-Stecknuss, 13/16"	1	64	917.1569	1/4" 12-Kant-Stecknuss lang 5/16"	1	80	917.3985	3/8" 12-kant-Stecknuss, lang, 1/2"	1
50	917.1474	1/4" 12-kant-Stecknuss, 3/16"	1	65	917.1570	1/4" 12-Kant-Stecknuss lang 11/32"	1	81	917.3986	3/8" 12-kant-Stecknuss, lang, 9/16"	1
51	917.1475	1/4" 12-kant-Stecknuss, 7/32"	1	66	917.1571	1/4" 12-Kant-Stecknuss lang 3/8"	1	82	917.3987	3/8" 12-kant-Stecknuss, lang, 5/8"	1
52	917.1476	1/4" 12-kant-Stecknuss, 1/4"	1	67	917.1572	1/4" 12-Kant-Stecknuss lang 7/16"	1	83	917.3988	3/8" 12-kant-Stecknuss, lang, 11/16"	1
53	917.1477	1/4" 12-kant-Stecknuss, 9/32"	1	68	917.1573	1/4" 12-Kant-Stecknuss lang 1/2"	1	84	917.3989	3/8" 12-kant-Stecknuss, lang, 3/4"	1
54	917.1478	1/4" 12-kant-Stecknuss, 5/16"	1	69	917.1287	1/2" 12-kant-Stecknuss, lang, 3/8"	1	85	917.3990	3/8" 12-kant-Stecknuss, lang, 13/16"	1
55	917.1479	1/4" 12-kant-Stecknuss, 11/32"	1	70	917.1288	1/2" 12-kant-Stecknuss, lang, 7/16"	1	86	917.1284	1/2" 12-kant-Stecknuss, lang, 15/16"	1
56	917.1480	1/4" 12-kant-Stecknuss, 3/8"	1	71	917.1277	1/2" 12-kant-Stecknuss, lang, 1/2"	1	87	917.1289	1/2" 12-kant-Stecknuss, lang, 1"	1
57	917.1481	1/4" 12-kant-Stecknuss, 7/16"	1	72	917.1278	1/2" 12-kant-Stecknuss, lang, 9/16"	1	88	917.5348	1/2" 12-kant-Stecknuss, lang, 1.1/16"	1
58	917.1482	1/4" 12-kant-Stecknuss, 1/2"	1	73	917.1279	1/2" 12-kant-Stecknuss, lang, 5/8"	1	89	917.5349	1/2" 12-kant-Stecknuss, lang, 1.1/8"	1
59	151.4520	Kugelkopf-Innensechskant-Winkelstiftschlüssel-Satz, extra lang, 9-tlg, Zoll	9	74	917.1280	1/2" 12-kant-Stecknuss, lang, 11/16"	1	90	917.5353	1/2" 12-kant-Stecknuss, lang, 1.3/16"	1
60	917.1565	1/4" 12-Kant-Stecknuss lang 3/16"	1	75	917.1281	1/2" 12-kant-Stecknuss, lang, 3/4"	1	91	917.5351	1/2" 12-kant-Stecknuss, lang, 1.1/4"	1
				76	917.1282	1/2" 12-kant-Stecknuss, lang, 13/16"	1				

811.0032

M 3/4" Steckschlüssel-Satz

559,90
EUR



Pos.	Code	Bezeichnung	Teiligkeit
1	911.3400	3/4" Umschaltknarre, 72 Zahn	1
2	911.3405	3/4" T-Griff mit Gleitstück, 450 mm	1
3	911.3404	3/4" Verlängerung, 400 mm	1
4	911.3470	3/4" Gelenk-Steckgriff, 500 mm	1
5	911.3518	3/4" 12-kant-Stecknuss, kurz, 19 mm	1
6	911.3525	3/4" 12-kant-Stecknuss, kurz, 21 mm	1
7	911.3528	3/4" 12-kant-Stecknuss, kurz, 22 mm	1
8	911.3533	3/4" 12-kant-Stecknuss, kurz, 24 mm	1
9	911.3537	3/4" 12-kant-Stecknuss, kurz, 27 mm	1
10	911.3542	3/4" 12-kant-Stecknuss, kurz, 30 mm	1
11	911.3543	3/4" 12-kant-Stecknuss, kurz, 32 mm	1
12	911.3544	3/4" 12-kant-Stecknuss, kurz, 33 mm	1
13	911.3545	3/4" 12-kant-Stecknuss, kurz, 34 mm	1
14	911.3548	3/4" 12-kant-Stecknuss, kurz, 36 mm	1
15	911.3549	3/4" 12-kant-Stecknuss, kurz, 38 mm	1
16	911.3557	3/4" 12-kant-Stecknuss, kurz, 41 mm	1
17	911.3598	3/4" 12-kant-Stecknuss, kurz, 46 mm	1
18	911.3599	3/4" 12-kant-Stecknuss, kurz, 50 mm	1
19	911.3522	3/4" 12-kant-Stecknuss, kurz, 7/8"	1
20	911.3523	3/4" 12-kant-Stecknuss, kurz, 15/16"	1
21	911.3524	3/4" 12-kant-Stecknuss, kurz, 1"	1
22	911.3526	3/4" 12-kant-Stecknuss, kurz, 1.1/16"	1
23	911.3527	3/4" 12-kant-Stecknuss, kurz, 1.1/8"	1
24	911.3529	3/4" 12-kant-Stecknuss, kurz, 1.3/16"	1
25	911.3530	3/4" 12-kant-Stecknuss, kurz, 1.1/4"	1
26	911.3532	3/4" 12-kant-Stecknuss, kurz, 1.5/16"	1
27	911.3535	3/4" 12-kant-Stecknuss, kurz, 1.3/8"	1
28	911.3536	3/4" 12-kant-Stecknuss, kurz, 1.7/16"	1
29	911.3538	3/4" 12-kant-Stecknuss, kurz, 1.1/2"	1
30	911.3541	3/4" 12-kant-Stecknuss, kurz, 1.5/8"	1
31	911.3546	3/4" 12-kant-Stecknuss, kurz, 1.3/4"	1
32	911.3457	3/4" 12-kant-Stecknuss, kurz, 1.7/8"	1

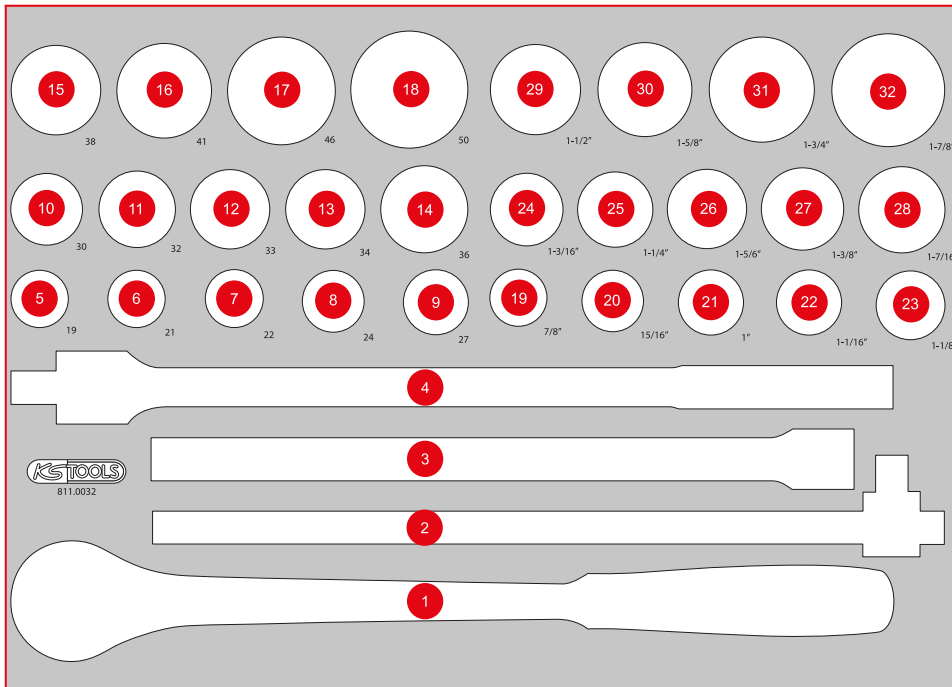



P 10

P 15

P 20

P 25

P 30

P 35

P 40

P 45

S XL L M

Einzelteile

Zubehör

M Schraubenschlüssel- / und Kraft-Stecknuss-Satz

399,90

EUR



55



568 x 398



P10



P10TC



P15



P20



P30



P35



P45

Pos.	Code	Bezeichnung	Teiligkeit	Pos.	Code	Bezeichnung	Teiligkeit	Pos.	Code	Bezeichnung	Teiligkeit
1	515.1113	1/2" Sechskant-Kraft-Stecknuss, lang, 13 mm	1	9	515.1122	1/2" Sechskant-Kraft-Stecknuss, lang, 22 mm	1	17	518.0012	CHROMEplus Ringmaulschlüssel, kurz, 12 mm	1
2	515.1114	1/2" Sechskant-Kraft-Stecknuss, lang, 14 mm	1	10	515.1124	1/2" Sechskant-Kraft-Stecknuss, lang, 24 mm	1	18	518.0011	CHROMEplus Ringmaulschlüssel, kurz, 11 mm	1
3	515.1115	1/2" Sechskant-Kraft-Stecknuss, lang, 15 mm	1	11	515.1127	1/2" Sechskant-Kraft-Stecknuss, lang, 27 mm	1	19	518.0010	CHROMEplus Ringmaulschlüssel, kurz, 10 mm	1
4	515.1116	1/2" Sechskant-Kraft-Stecknuss, lang, 16 mm	1	12	515.1130	1/2" Sechskant-Kraft-Stecknuss, lang, 30 mm	1	20	518.0008	CHROMEplus Ringmaulschlüssel, kurz, 9 mm	1
5	515.1117	1/2" Sechskant-Kraft-Stecknuss, lang, 17 mm	1	13	515.1132	1/2" Sechskant-Kraft-Stecknuss, lang, 32 mm	1	21	518.0007	CHROMEplus Ringmaulschlüssel, kurz, 8 mm	1
6	515.1118	1/2" Sechskant-Kraft-Stecknuss, lang, 18 mm	1	14	518.0529	Offener Doppel-Ringschlüssel 12 x 13	1	22	518.0013	CHROMEplus Ringmaulschlüssel, kurz, 13 mm	1
7	515.1119	1/2" Sechskant-Kraft-Stecknuss, lang, 19 mm	1	15	518.0528	Offener Doppel-Ringschlüssel 10 x 11	1	23	518.0014	CHROMEplus Ringmaulschlüssel, kurz, 14 mm	1
8	515.1121	1/2" Sechskant-Kraft-Stecknuss, lang, 21 mm	1	16	518.0527	Offener Doppel-Ringschlüssel 8 x 9	1	24	518.0015	CHROMEplus Ringmaulschlüssel, kurz, 15 mm	1

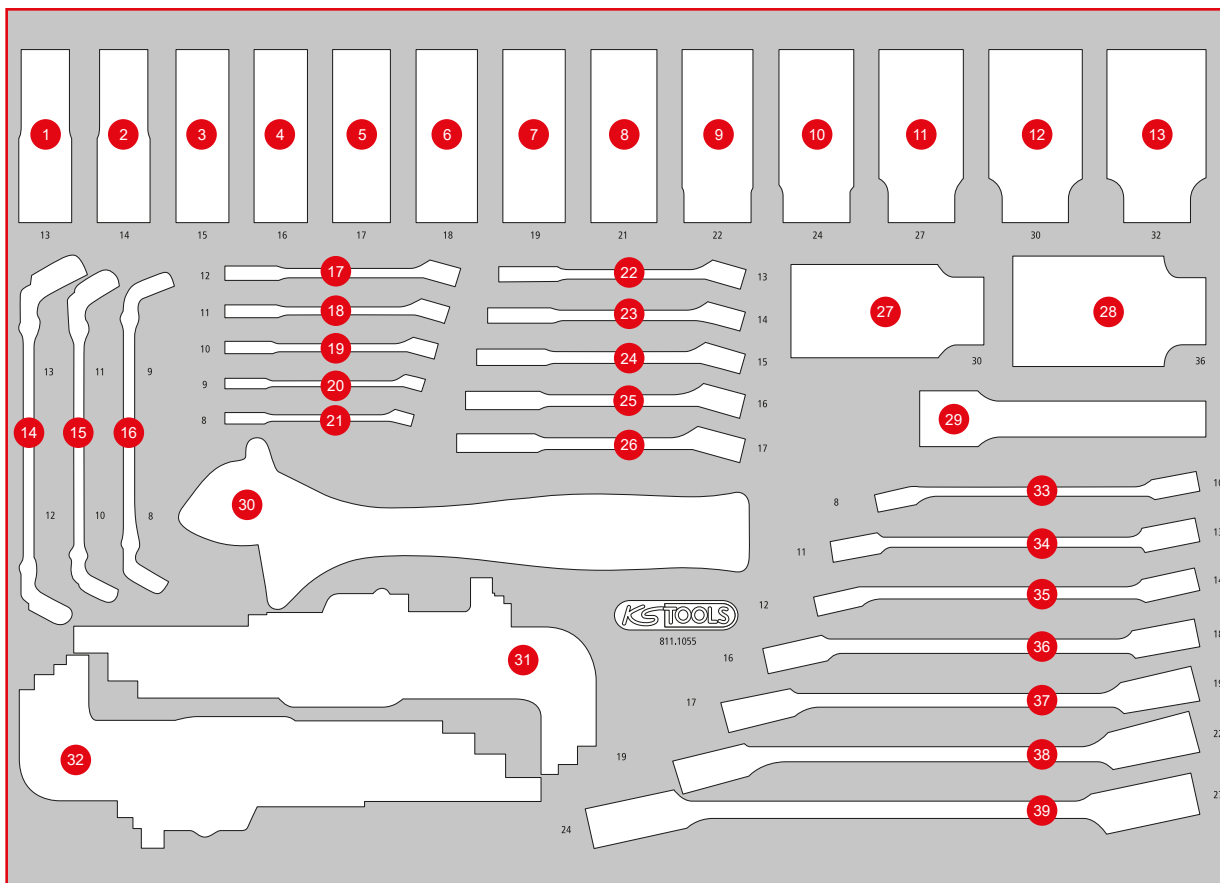

Pos.	Code	Bezeichnung	Teilligkeit	Pos.	Code	Bezeichnung	Teilligkeit	Pos.	Code	Bezeichnung	Teilligkeit
25	518.0016	CHROMEplus Ringmaulschlüssel, kurz, 16 mm	1	31	151.4420	Kugelkopf-Innensechskant-Winkelstiftschlüssel-Satz, extra lang, 9-tlg	9	36	517.0263	Offener Doppel-Ringschlüssel, abgewinkelt, 16 x 18 mm	1
26	518.0017	CHROMEplus Ringmaulschlüssel, kurz, 17 mm	1	32	151.5210	Kugelkopf-Torx-Winkelstiftschlüssel-Satz, extra lang, 9-tlg	9	37	517.0264	Offener Doppel-Ringschlüssel, abgewinkelt, 17 x 19 mm	1
27	150.1705	1/2" Spezial-Gelenkwellen-Kraft-Stecknuss, 30 mm	1	33	517.0252	Offener Doppel-Ringschlüssel, abgewinkelt, 8 x 10 mm	1	38	517.0266	Offener Doppel-Ringschlüssel, abgewinkelt, 19 x 22 mm	1
28	150.1707	1/2" Spezial-Gelenkwellen-Kraft-Stecknuss, 36 mm	1	34	517.9244	Offener Doppel-Ringschlüssel, abgewinkelt, 11 x 13 mm	1	39	517.0268	Offener Doppel-Ringschlüssel, abgewinkelt, 24 x 27 mm	1
29	515.1135	1/2" Kraft-Verlängerung, 125 mm	1	35	517.0258	Offener Doppel-Ringschlüssel, abgewinkelt, 12 x 14 mm	1				
30	577.0251	Rollgabelschlüssel mit 2-Komponentengriff, 28 mm	1								

P 10

P 15

P 20

P 25

P 30

P 35

P 40

P 45

M

L

S

XL

Einzelteile

Zubehör

811.0073

M 3/8" + 1/2" Kraft-Steckschlüssel-Satz



389,90
EUR



Pos.	Code	Bezeichnung	Teilligkeit	Pos.	Code	Bezeichnung	Teilligkeit	Pos.	Code	Bezeichnung	Teilligkeit
1	515.1508	3/8" Sechskant-Kraft-Stecknuss, kurz, 8 mm	1	14	515.1012	1/2" Sechskant-Kraft-Stecknuss, kurz, 12 mm	1	27	515.1025	1/2" Sechskant-Kraft-Stecknuss, kurz, 25 mm	1
2	515.1510	3/8" Sechskant-Kraft-Stecknuss, kurz, 10 mm	1	15	515.1013	1/2" Sechskant-Kraft-Stecknuss, kurz, 13 mm	1	28	515.1026	1/2" Sechskant-Kraft-Stecknuss, kurz, 26 mm	1
3	515.1511	3/8" Sechskant-Kraft-Stecknuss, kurz, 11 mm	1	16	515.1014	1/2" Sechskant-Kraft-Stecknuss, kurz, 14 mm	1	29	515.1027	1/2" Sechskant-Kraft-Stecknuss, kurz, 27 mm	1
4	515.1512	3/8" Sechskant-Kraft-Stecknuss, kurz, 12 mm	1	17	515.1015	1/2" Sechskant-Kraft-Stecknuss, kurz, 15 mm	1	30	515.1028	1/2" Sechskant-Kraft-Stecknuss, kurz, 28 mm	1
5	515.1513	3/8" Sechskant-Kraft-Stecknuss, kurz, 13 mm	1	18	515.1016	1/2" Sechskant-Kraft-Stecknuss, kurz, 16 mm	1	31	515.1029	1/2" Sechskant-Kraft-Stecknuss, kurz, 29 mm	1
6	515.1514	3/8" Sechskant-Kraft-Stecknuss, kurz, 14 mm	1	19	515.1017	1/2" Sechskant-Kraft-Stecknuss, kurz, 17 mm	1	32	515.1030	1/2" Sechskant-Kraft-Stecknuss, kurz, 30 mm	1
7	515.1515	3/8" Sechskant-Kraft-Stecknuss, kurz, 15 mm	1	20	515.1018	1/2" Sechskant-Kraft-Stecknuss, kurz, 18 mm	1	33	515.1032	1/2" Sechskant-Kraft-Stecknuss, kurz, 32 mm	1
8	515.1516	3/8" Sechskant-Kraft-Stecknuss, kurz, 16 mm	1	21	515.1019	1/2" Sechskant-Kraft-Stecknuss, kurz, 19 mm	1	34	515.1144	1/2" Kraft-Vergrößerungsadapter, 1/2" F x 3/4" M	1
9	515.1517	3/8" Sechskant-Kraft-Stecknuss, kurz, 17 mm	1	22	515.1020	1/2" Sechskant-Kraft-Stecknuss, kurz, 20 mm	1	35	515.1143	1/2" Kraft-Reduzieradapter, 1/2" F x 3/8" M	1
10	515.1519	3/8" Sechskant-Kraft-Stecknuss, kurz, 19 mm	1	23	515.1021	1/2" Sechskant-Kraft-Stecknuss, kurz, 21 mm	1	36	515.1532	3/8" Kraft-Vergrößerungsadapter, 3/8" F x 1/2" M	1
11	515.1008	1/2" Sechskant-Kraft-Stecknuss, kurz, 8 mm	1	24	515.1022	1/2" Sechskant-Kraft-Stecknuss, kurz, 22 mm	1	37	515.1531	3/8" Kraft-Reduzieradapter, 3/8" F x 1/4" M	1
12	515.1010	1/2" Sechskant-Kraft-Stecknuss, kurz, 10 mm	1	25	515.1023	1/2" Sechskant-Kraft-Stecknuss, kurz, 23 mm	1	38	515.1599	3/8" Kraft-Bithalter	1
13	515.1011	1/2" Sechskant-Kraft-Stecknuss, kurz, 11 mm	1	26	515.1024	1/2" Sechskant-Kraft-Stecknuss, kurz, 24 mm	1	39	515.1135	1/2" Kraft-Verlängerung, 125 mm	1

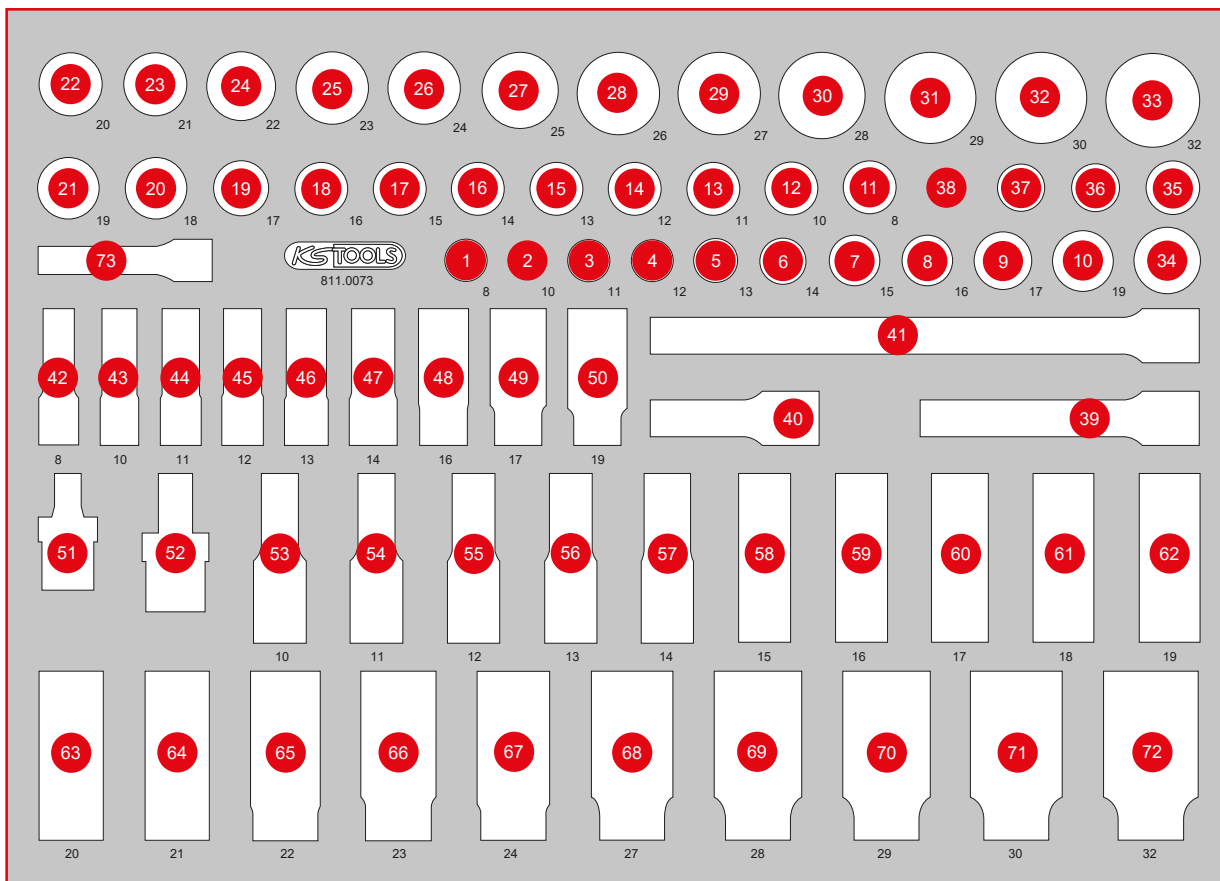

Pos.	Code	Bezeichnung	Teiligkeit	Pos.	Code	Bezeichnung	Teiligkeit	Pos.	Code	Bezeichnung	Teiligkeit
40	515.1134	1/2" Kraft-Verlängerung, 75 mm	1	53	515.1110	1/2" Sechskant-Kraft-Stecknuss, lang, 10 mm	1	66	515.1123	1/2" Sechskant-Kraft-Stecknuss, lang, 23 mm	1
41	515.1136	1/2" Kraft-Verlängerung, 250 mm	1	54	515.1111	1/2" Sechskant-Kraft-Stecknuss, lang, 11 mm	1	67	515.1124	1/2" Sechskant-Kraft-Stecknuss, lang, 24 mm	1
42	515.1608	3/8" Sechskant-Kraft-Stecknuss, lang, 8 mm	1	55	515.1112	1/2" Sechskant-Kraft-Stecknuss, lang, 12 mm	1	68	515.1127	1/2" Sechskant-Kraft-Stecknuss, lang, 27 mm	1
43	515.1610	3/8" Sechskant-Kraft-Stecknuss, lang, 10 mm	1	56	515.1113	1/2" Sechskant-Kraft-Stecknuss, lang, 13 mm	1	69	515.1128	1/2" Sechskant-Kraft-Stecknuss, lang, 28 mm	1
44	515.1611	3/8" Sechskant-Kraft-Stecknuss, lang, 11 mm	1	57	515.1114	1/2" Sechskant-Kraft-Stecknuss, lang, 14 mm	1	70	515.1129	1/2" Sechskant-Kraft-Stecknuss, lang, 29 mm	1
45	515.1612	3/8" Sechskant-Kraft-Stecknuss, lang, 12 mm	1	58	515.1115	1/2" Sechskant-Kraft-Stecknuss, lang, 15 mm	1	71	515.1130	1/2" Sechskant-Kraft-Stecknuss, lang, 30 mm	1
46	515.1613	3/8" Sechskant-Kraft-Stecknuss, lang, 13 mm	1	59	515.1116	1/2" Sechskant-Kraft-Stecknuss, lang, 16 mm	1	72	515.1132	1/2" Sechskant-Kraft-Stecknuss, lang, 32 mm	1
47	515.1614	3/8" Sechskant-Kraft-Stecknuss, lang, 14 mm	1	60	515.1117	1/2" Sechskant-Kraft-Stecknuss, lang, 17 mm	1	73	515.1534	3/8" Kraft-Verlängerung, 75 mm	1
48	515.1616	3/8" Sechskant-Kraft-Stecknuss, lang, 16 mm	1	61	515.1118	1/2" Sechskant-Kraft-Stecknuss, lang, 18 mm	1				
49	515.1617	3/8" Sechskant-Kraft-Stecknuss, lang, 17 mm	1	62	515.1119	1/2" Sechskant-Kraft-Stecknuss, lang, 19 mm	1				
50	515.1619	3/8" Sechskant-Kraft-Stecknuss, lang, 19 mm	1	63	515.1120	1/2" Sechskant-Kraft-Stecknuss, lang, 20 mm	1				
51	515.1533	3/8" Kraft-Kugelgelenk	1	64	515.1121	1/2" Sechskant-Kraft-Stecknuss, lang, 21 mm	1				
52	515.1133	1/2" Kraft-Kugelgelenk	1	65	515.1122	1/2" Sechskant-Kraft-Stecknuss, lang, 22 mm	1				

811.0039

M 1/2" Kraft-Stecknuss-Satz

369,90
EUR

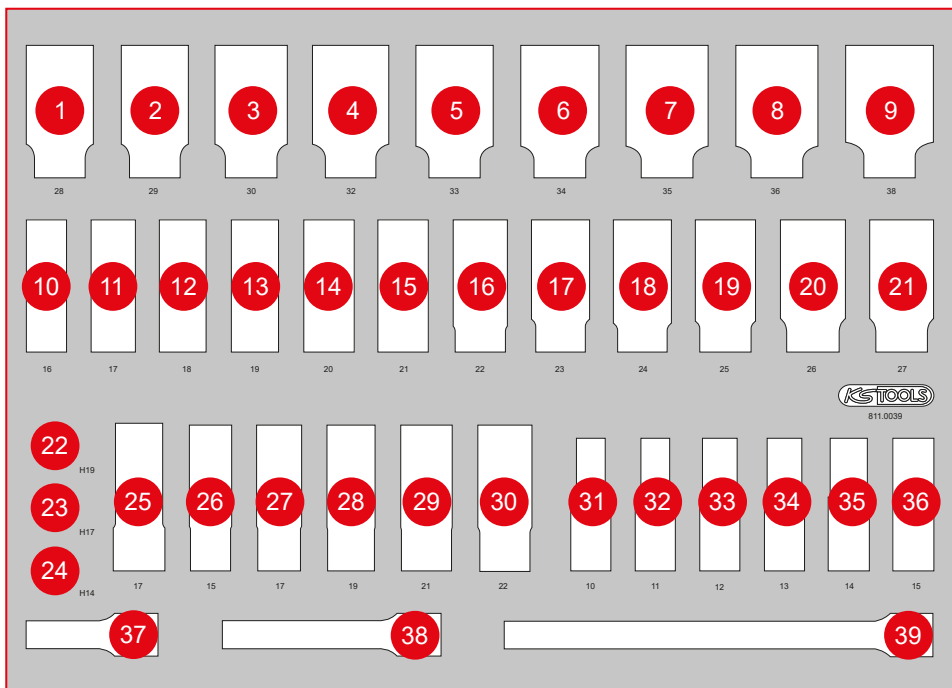

Pos.	Code	Bezeichnung	Teiligkeit
1	515.1128	1/2" Sechskant-Kraft-Stecknuss, lang, 28 mm	1
2	515.1129	1/2" Sechskant-Kraft-Stecknuss, lang, 29 mm	1
3	515.1130	1/2" Sechskant-Kraft-Stecknuss, lang, 30 mm	1
4	515.1132	1/2" Sechskant-Kraft-Stecknuss, lang, 32 mm	1
5	515.1139	1/2" Sechskant-Kraft-Stecknuss, lang, 33 mm	1
6	515.1147	1/2" Sechskant-Kraft-Stecknuss, lang, 34 mm	1
7	515.1148	1/2" Sechskant-Kraft-Stecknuss, lang, 35 mm	1
8	515.1149	1/2" Sechskant-Kraft-Stecknuss, lang, 36 mm	1
9	515.1151	1/2" Sechskant-Kraft-Stecknuss, lang, 38 mm	1
10	515.1116	1/2" Sechskant-Kraft-Stecknuss, lang, 16 mm	1
11	515.1117	1/2" Sechskant-Kraft-Stecknuss, lang, 17 mm	1
12	515.1118	1/2" Sechskant-Kraft-Stecknuss, lang, 18 mm	1
13	515.1119	1/2" Sechskant-Kraft-Stecknuss, lang, 19 mm	1
14	515.1120	1/2" Sechskant-Kraft-Stecknuss, lang, 20 mm	1
15	515.1121	1/2" Sechskant-Kraft-Stecknuss, lang, 21 mm	1
16	515.1122	1/2" Sechskant-Kraft-Stecknuss, lang, 22 mm	1
17	515.1123	1/2" Sechskant-Kraft-Stecknuss, lang, 23 mm	1
18	515.1124	1/2" Sechskant-Kraft-Stecknuss, lang, 24 mm	1
19	515.1125	1/2" Sechskant-Kraft-Stecknuss, lang, 25 mm	1
20	515.1126	1/2" Sechskant-Kraft-Stecknuss, lang, 26 mm	1
21	515.1127	1/2" Sechskant-Kraft-Stecknuss, lang, 27 mm	1
22	911.0911	1/2" Kraft-Bit-Stecknuss Innensechskant, kurz, 19 mm	1
23	911.0909	1/2" Kraft-Bit-Stecknuss Innensechskant, kurz, 17 mm	1
24	911.0908	1/2" Kraft-Bit-Stecknuss Innensechskant, kurz, 14 mm	1
25	515.2055	Spezial-Alu-Felgen Sonderprofil-Kraft-Stecknuss für Mercedes, lang, 17 mm	1
26	515.0991	SlimPOWER 1/2" Impact-Stecknuss, 15 mm	1
27	515.0992	SlimPOWER 1/2" Impact-Stecknuss, 17 mm	1
28	515.0993	SlimPOWER 1/2" Impact-Stecknuss, 19 mm	1
29	515.0994	SlimPOWER 1/2" Impact-Stecknuss, 21 mm	1
30	515.0995	SlimPOWER 1/2" Impact-Stecknuss, 22 mm	1
31	515.1110	1/2" Sechskant-Kraft-Stecknuss, lang, 10 mm	1
32	515.1111	1/2" Sechskant-Kraft-Stecknuss, lang, 11 mm	1
33	515.1112	1/2" Sechskant-Kraft-Stecknuss, lang, 12 mm	1
34	515.1113	1/2" Sechskant-Kraft-Stecknuss, lang, 13 mm	1
35	515.1114	1/2" Sechskant-Kraft-Stecknuss, lang, 14 mm	1
36	515.1115	1/2" Sechskant-Kraft-Stecknuss, lang, 15 mm	1
37	515.1134	1/2" Kraft-Verlängerung, 75 mm	1
38	515.1135	1/2" Kraft-Verlängerung, 125 mm	1
39	515.1136	1/2" Kraft-Verlängerung, 250 mm	1

811.1033

M 3/4" Kraft-Stecknuss-Satz

619,90
EUR

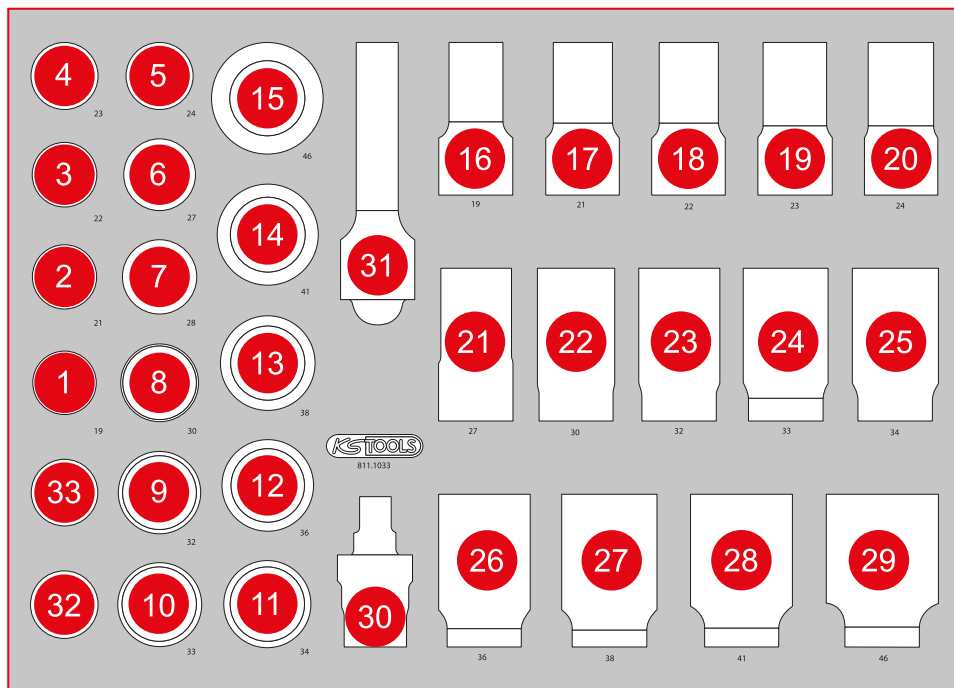
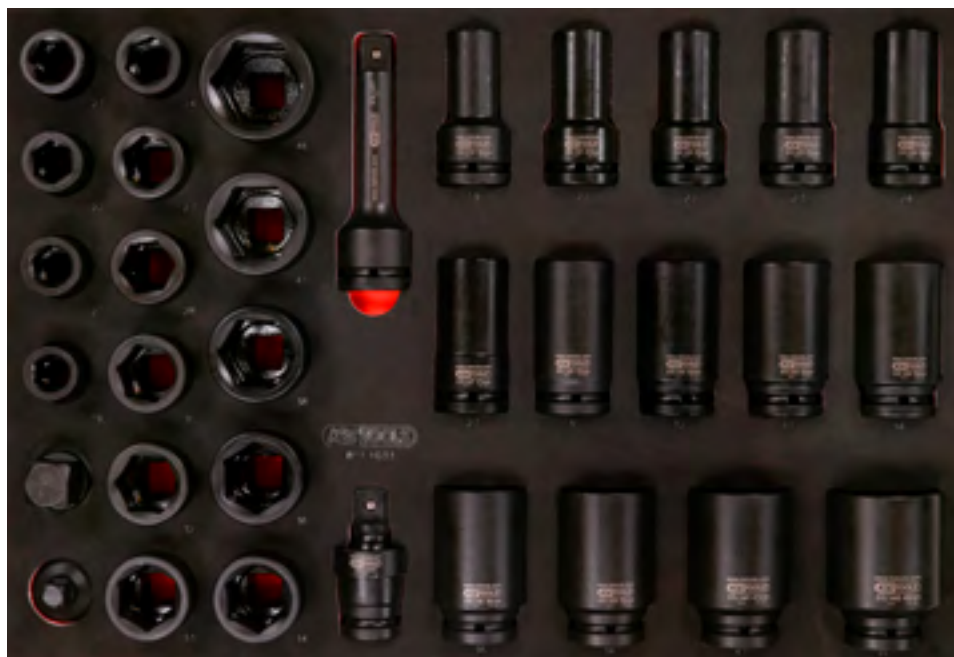

Pos.	Code	Bezeichnung	Teiligkeit
1	515.1319	3/4" Sechskant-Kraft-Stecknuss, kurz, 19 mm	1
2	515.1321	3/4" Sechskant-Kraft-Stecknuss, kurz, 21 mm	1
3	515.1322	3/4" Sechskant-Kraft-Stecknuss, kurz, 22 mm	1
4	515.1323	3/4" Sechskant-Kraft-Stecknuss, kurz, 23 mm	1
5	515.1324	3/4" Sechskant-Kraft-Stecknuss, kurz, 24 mm	1
6	515.1327	3/4" Sechskant-Kraft-Stecknuss, kurz, 27 mm	1
7	515.1328	3/4" Sechskant-Kraft-Stecknuss, kurz, 28 mm	1
8	515.1330	3/4" Sechskant-Kraft-Stecknuss, kurz, 30 mm	1
9	515.1332	3/4" Sechskant-Kraft-Stecknuss, kurz, 32 mm	1
10	515.1333	3/4" Sechskant-Kraft-Stecknuss, kurz, 33 mm	1
11	515.1334	3/4" Sechskant-Kraft-Stecknuss, kurz, 34 mm	1
12	515.1336	3/4" Sechskant-Kraft-Stecknuss, kurz, 36 mm	1
13	515.1338	3/4" Sechskant-Kraft-Stecknuss, kurz, 38 mm	1
14	515.1341	3/4" Sechskant-Kraft-Stecknuss, kurz, 41 mm	1
15	515.1346	3/4" Sechskant-Kraft-Stecknuss, kurz, 46 mm	1
16	515.1419	3/4" Sechskant-Kraft-Stecknuss, lang, 19 mm	1
17	515.1421	3/4" Sechskant-Kraft-Stecknuss, lang, 21 mm	1
18	515.1422	3/4" Sechskant-Kraft-Stecknuss, lang, 22 mm	1
19	515.1423	3/4" Sechskant-Kraft-Stecknuss, lang, 23 mm	1
20	515.1424	3/4" Sechskant-Kraft-Stecknuss, lang, 24 mm	1
21	515.1427	3/4" Sechskant-Kraft-Stecknuss, lang, 27 mm	1
22	515.1430	3/4" Sechskant-Kraft-Stecknuss, lang, 30 mm	1
23	515.1432	3/4" Sechskant-Kraft-Stecknuss, lang, 32 mm	1
24	515.1433	3/4" Sechskant-Kraft-Stecknuss, lang, 33 mm	1
25	515.1434	3/4" Sechskant-Kraft-Stecknuss, lang, 34 mm	1
26	515.1436	3/4" Sechskant-Kraft-Stecknuss, lang, 36 mm	1
27	515.1438	3/4" Sechskant-Kraft-Stecknuss, lang, 38 mm	1
28	515.1441	3/4" Sechskant-Kraft-Stecknuss, lang, 41 mm	1
29	515.1446	3/4" Sechskant-Kraft-Stecknuss, lang, 46 mm	1
30	515.1374	3/4" Kraft-Kugelgelenk	1
31	515.1377	3/4" Kraft-Verlängerung, 150 mm	1
32	515.1372	3/4" Kraft-Stecknuss-Adapter, 3/4" F x 1/2" M	1
33	515.1373	3/4" Kraft-Stecknuss-Adapter, 3/4" F x 1" M	1

P 10

P 15

P 20

P 25

P 30

P 35

P 40

P 45

M

L

S

XL

Zubehör

Einzelteile

811.0024

M Schraubendreher-Satz

139,90
EUR

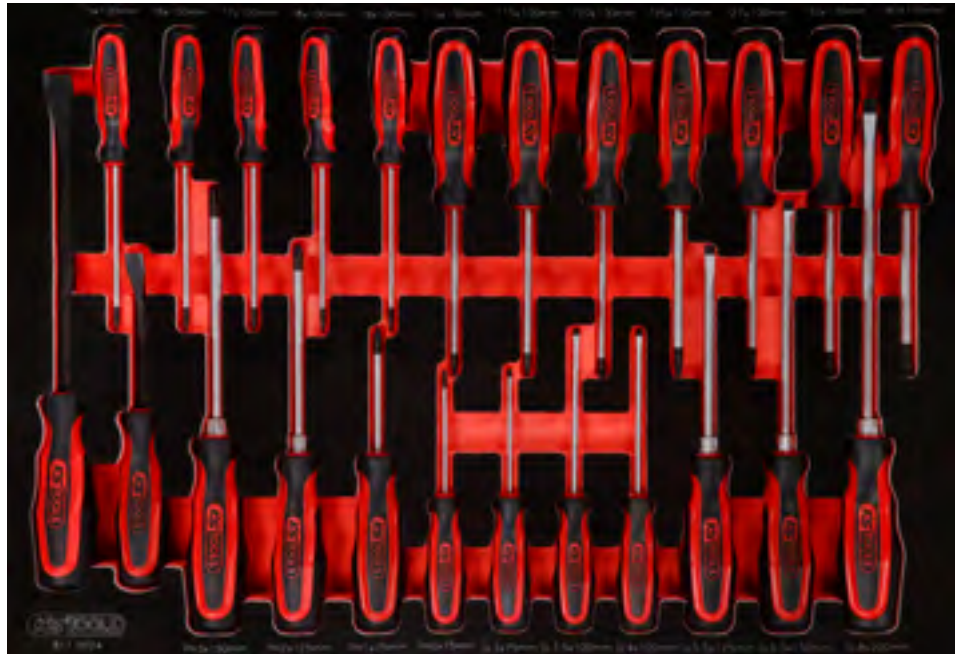

Pos.	Code	Bezeichnung	Teiligkeit
1	911.8102	Hebeleisen, 15 x 185 mm	1
2	911.8101	Hebeleisen, 11 x 115 mm	1
3	159.1133	ERGOTORQUEplus Schraubendreher, T5	1
4	159.1134	ERGOTORQUEplus Schraubendreher, T6	1
5	159.1135	ERGOTORQUEplus Schraubendreher, T7	1
6	159.1030	ERGOTORQUEplus Schraubendreher, T8	1
7	159.1031	ERGOTORQUEplus Schraubendreher, T9	1
8	159.1032	ERGOTORQUEplus Schraubendreher, T10	1
9	159.1033	ERGOTORQUEplus Schraubendreher, T15	1
10	159.1034	ERGOTORQUEplus Schraubendreher, T20	1
11	159.1035	ERGOTORQUEplus Schraubendreher, T25	1
12	159.1036	ERGOTORQUEplus Schraubendreher, T27	1
13	159.1037	ERGOTORQUEplus Schraubendreher, T30	1
14	159.1038	ERGOTORQUEplus Schraubendreher, T40	1
15	159.1024	ERGOTORQUEplus Schraubendreher, PH3, 265 mm	1
16	159.1022	ERGOTORQUEplus Schraubendreher, PH2, 230 mm	1
17	159.1020	ERGOTORQUEplus Schraubendreher, PH1, 180 mm	1
18	159.1027	ERGOTORQUEplus Schraubendreher, PH0, 155 mm	1
19	159.1002	ERGOTORQUEplus Schlitz-Schraubendreher, 3 mm, 155 mm lang	1
20	159.1112	ERGOTORQUEplus Schlitz-Schraubendreher, 3,5 mm, 180 mm lang	1
21	159.1004	ERGOTORQUEplus Schlitz-Schraubendreher, 4 mm, 180 mm lang	1
22	159.1006	ERGOTORQUEplus Schlitz-Schraubendreher, 5,5 mm, 230 mm lang	1
23	159.1009	ERGOTORQUEplus Schlitz-Schraubendreher, 6,5 mm, 255 mm lang	1
24	159.1011	ERGOTORQUEplus Schlitz-Schraubendreher, 8 mm, 315 mm lang	1

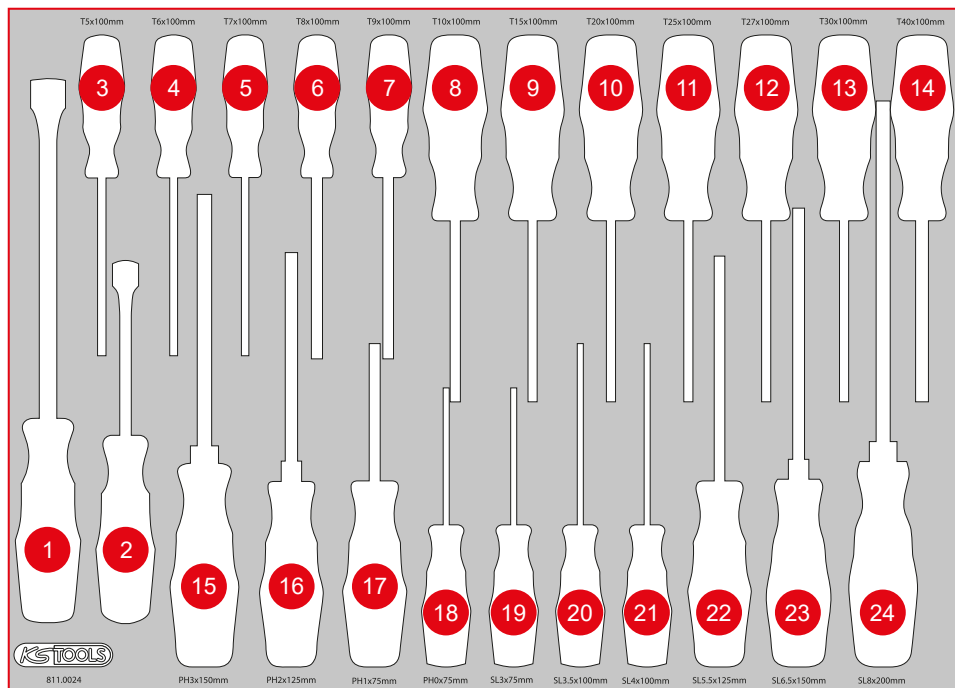

811.0027

M Schraubendreher-Satz

159,90
EUR



568 x 398



P10



P10TC



P15



P20



P30



P35



P45

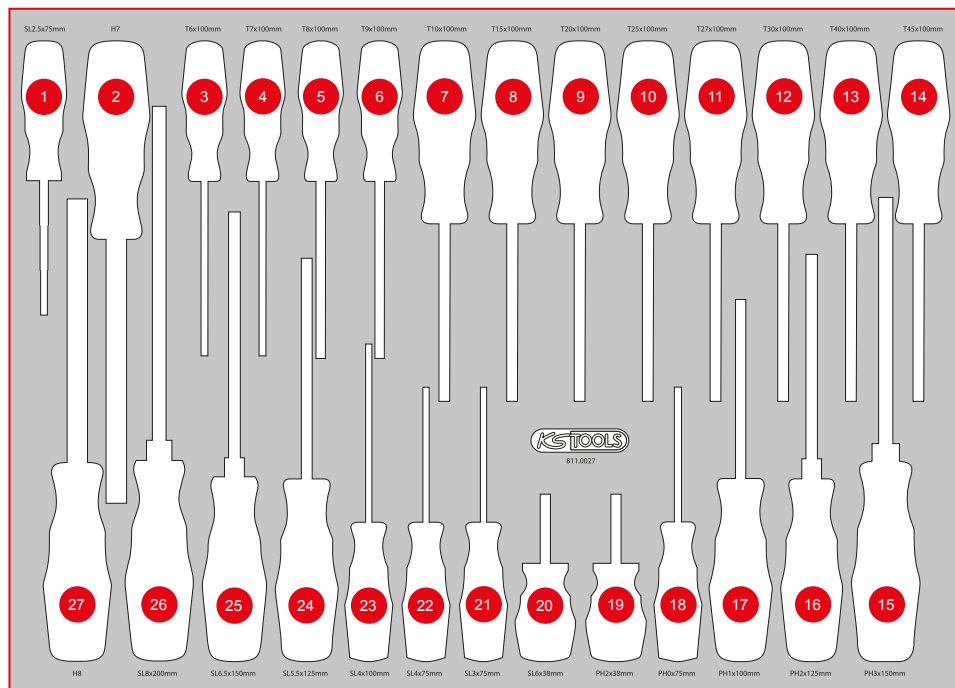
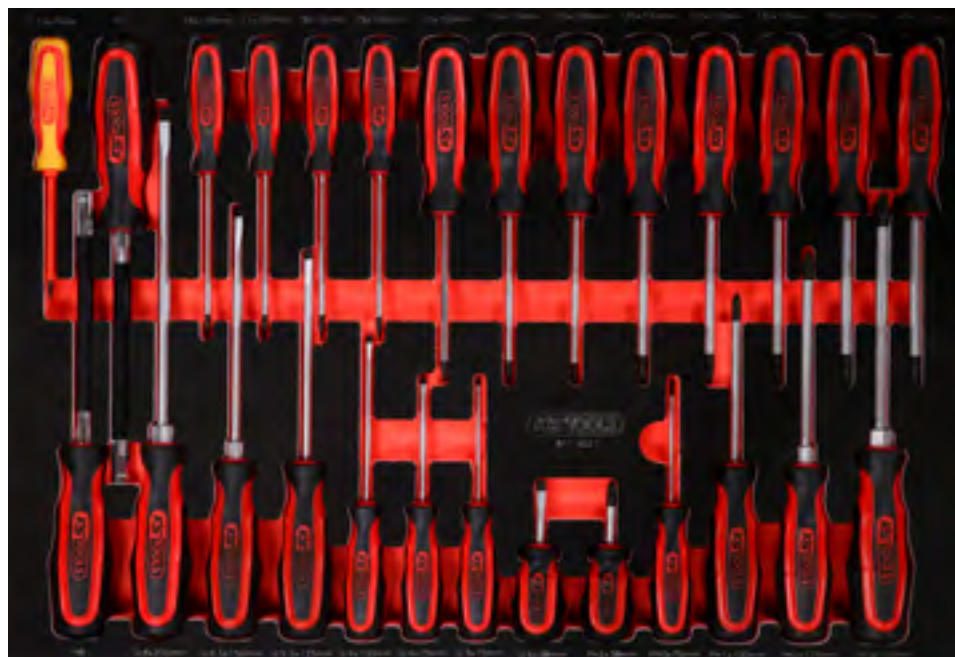

Pos.	Code	Bezeichnung	Teiligkeit
1	117.0502	ERGOTORQUE VDE Schlitz-Schraubendreher, 2,5 mm	1
2	159.1127	ERGOTORQUEplus Stecknuss-Schraubendreher, 7 mm	1
3	159.1134	ERGOTORQUEplus Schraubendreher, T6	1
4	159.1135	ERGOTORQUEplus Schraubendreher, T7	1
5	159.1030	ERGOTORQUEplus Schraubendreher, T8	1
6	159.1031	ERGOTORQUEplus Schraubendreher, T9	1
7	159.1032	ERGOTORQUEplus Schraubendreher, T10	1
8	159.1033	ERGOTORQUEplus Schraubendreher, T15	1
9	159.1034	ERGOTORQUEplus Schraubendreher, T20	1
10	159.1035	ERGOTORQUEplus Schraubendreher, T25	1
11	159.1036	ERGOTORQUEplus Schraubendreher, T27	1
12	159.1037	ERGOTORQUEplus Schraubendreher, T30	1
13	159.1038	ERGOTORQUEplus Schraubendreher, T40	1
14	159.1136	ERGOTORQUEplus Schraubendreher, T45	1
15	159.2128	ERGOTORQUEplus Stecknuss-Schraubendreher, 8 mm	1
16	159.1011	ERGOTORQUEplus Schlitz-Schraubendreher, 8 mm, 315 mm lang	1
17	159.1009	ERGOTORQUEplus Schlitz-Schraubendreher, 6,5 mm, 255 mm lang	1
18	159.1006	ERGOTORQUEplus Schlitz-Schraubendreher, 5,5 mm, 230 mm lang	1
19	159.1004	ERGOTORQUEplus Schlitz-Schraubendreher, 4 mm, 180 mm lang	1
20	159.1003	ERGOTORQUEplus Schlitz-Schraubendreher, 4 mm, 155 mm lang	1
21	159.1002	ERGOTORQUEplus Schlitz-Schraubendreher, 3 mm, 155 mm lang	1
22	159.1001	ERGOTORQUEplus Schlitz-Schraubendreher, kurz, 6 mm	1
23	159.1026	ERGOTORQUEplus Schraubendreher, kurz, PH2	1
24	159.1027	ERGOTORQUEplus Schraubendreher, PH0, 155 mm	1
25	159.1029	ERGOTORQUEplus Schraubendreher, PH1, 205 mm	1
26	159.1022	ERGOTORQUEplus Schraubendreher, PH2, 230 mm	1
27	159.1024	ERGOTORQUEplus Schraubendreher, PH3, 265 mm	1

P 10

P 15

P 20

P 25

P 30

P 35

P 40

P 45

M

L

S

XL

Einzelteile

Zubehör

M Schraubendreher-Satz

159,90
EUR

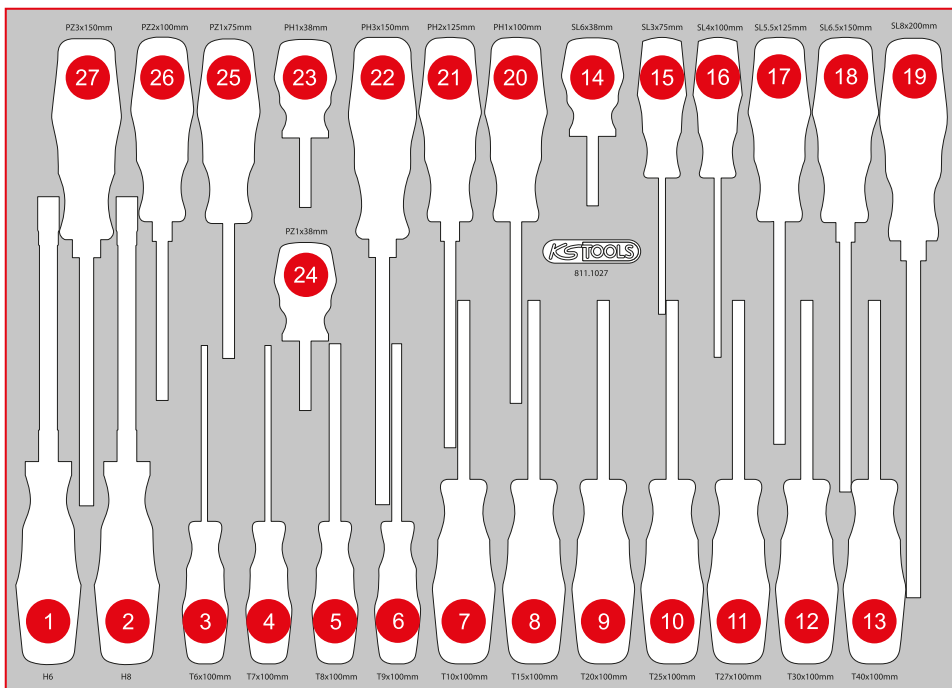

Pos.	Code	Bezeichnung	Teiligkeit
1	159.1126	ERGOTORQUEplus Stecknuss-Schraubendreher, 6 mm	1
2	159.2128	ERGOTORQUEplus Stecknuss-Schraubendreher, 8 mm	1
3	159.1134	ERGOTORQUEplus Schraubendreher, T6	1
4	159.1135	ERGOTORQUEplus Schraubendreher, T7	1
5	159.1030	ERGOTORQUEplus Schraubendreher, T8	1
6	159.1031	ERGOTORQUEplus Schraubendreher, T9	1
7	159.1032	ERGOTORQUEplus Schraubendreher, T10	1
8	159.1033	ERGOTORQUEplus Schraubendreher, T15	1
9	159.1034	ERGOTORQUEplus Schraubendreher, T20	1
10	159.1035	ERGOTORQUEplus Schraubendreher, T25	1
11	159.1036	ERGOTORQUEplus Schraubendreher, T27	1
12	159.1037	ERGOTORQUEplus Schraubendreher, T30	1
13	159.1038	ERGOTORQUEplus Schraubendreher, T40	1
14	159.1001	ERGOTORQUEplus Schlitz-Schraubendreher, kurz, 6 mm	1
15	159.1002	ERGOTORQUEplus Schlitz-Schraubendreher, 3 mm, 155 mm lang	1
16	159.1004	ERGOTORQUEplus Schlitz-Schraubendreher, 4 mm, 180 mm lang	1
17	159.1006	ERGOTORQUEplus Schlitz-Schraubendreher, 5,5 mm, 230 mm lang	1
18	159.1009	ERGOTORQUEplus Schlitz-Schraubendreher, 6,5 mm, 255 mm lang	1
19	159.1011	ERGOTORQUEplus Schlitz-Schraubendreher, 8 mm, 315 mm lang	1
20	159.1029	ERGOTORQUEplus Schraubendreher, PH1, 205 mm	1
21	159.1022	ERGOTORQUEplus Schraubendreher, PH2, 230 mm	1
22	159.1024	ERGOTORQUEplus Schraubendreher, PH3, 265 mm	1
23	159.1141	ERGOTORQUEplus Schraubendreher, kurz, PH1	1
24	159.1143	ERGOTORQUEplus Schraubendreher, kurz, PZ1	1
25	159.1040	ERGOTORQUEplus Schraubendreher, PZ1, 180 mm	1
26	159.1041	ERGOTORQUEplus Schraubendreher, PZ2, 205 mm	1
27	159.1044	ERGOTORQUEplus Schraubendreher, PZ3, 265 mm	1

811.0034

M Schraubendreher-Satz

159,90
EUR

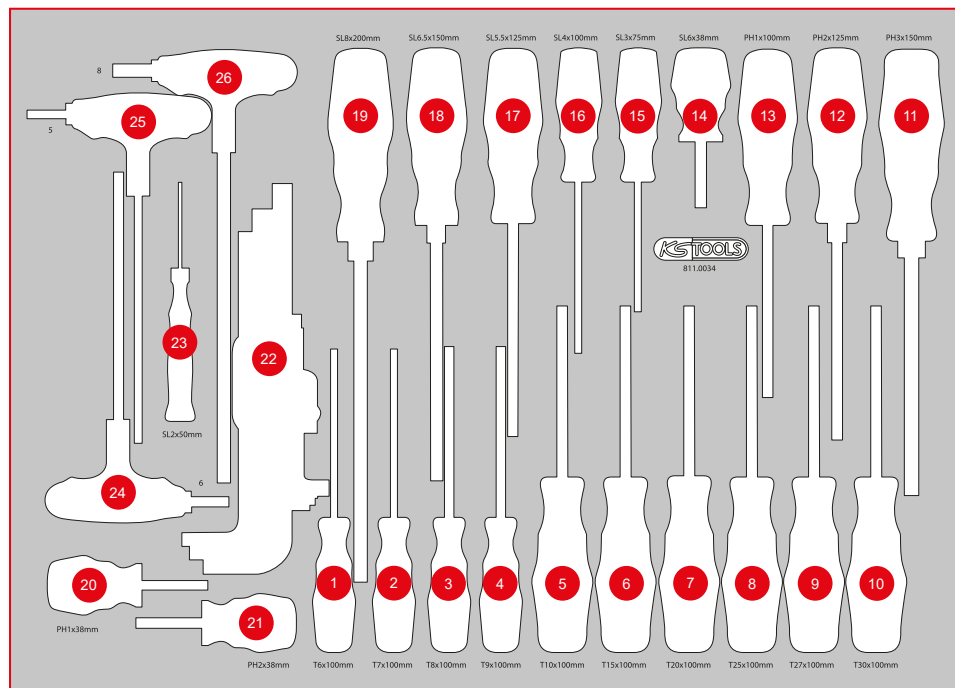
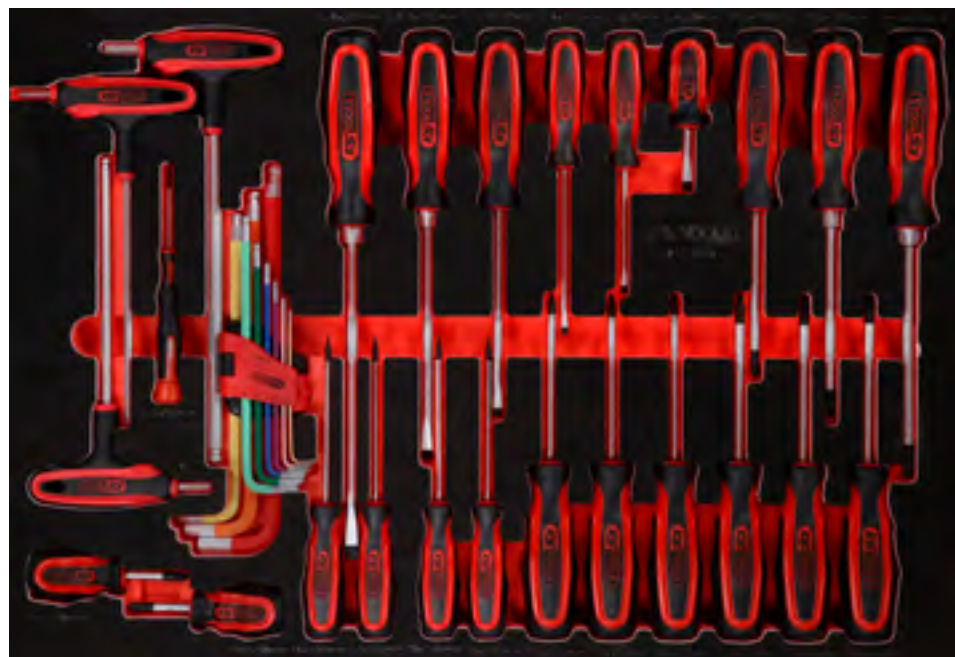

Pos.	Code	Bezeichnung	Teiligkeit
1	159.1134	ERGOTORQUEplus Schraubendreher, T6	1
2	159.1135	ERGOTORQUEplus Schraubendreher, T7	1
3	159.1030	ERGOTORQUEplus Schraubendreher, T8	1
4	159.1031	ERGOTORQUEplus Schraubendreher, T9	1
5	159.1032	ERGOTORQUEplus Schraubendreher, T10	1
6	159.1033	ERGOTORQUEplus Schraubendreher, T15	1
7	159.1034	ERGOTORQUEplus Schraubendreher, T20	1
8	159.1035	ERGOTORQUEplus Schraubendreher, T25	1
9	159.1036	ERGOTORQUEplus Schraubendreher, T27	1
10	159.1037	ERGOTORQUEplus Schraubendreher, T30	1
11	159.1024	ERGOTORQUEplus Schraubendreher, PH3, 265 mm	1
12	159.1022	ERGOTORQUEplus Schraubendreher, PH2, 230 mm	1
13	159.1029	ERGOTORQUEplus Schraubendreher, PH1, 205 mm	1
14	159.1001	ERGOTORQUEplus Schlitz-Schraubendreher, kurz, 6 mm	1
15	159.1002	ERGOTORQUEplus Schlitz-Schraubendreher, 3 mm, 155 mm lang	1
16	159.1004	ERGOTORQUEplus Schlitz-Schraubendreher, 4 mm, 180 mm lang	1
17	159.1006	ERGOTORQUEplus Schlitz-Schraubendreher, 5,5 mm, 230 mm lang	1
18	159.1009	ERGOTORQUEplus Schlitz-Schraubendreher, 6,5 mm, 255 mm lang	1
19	159.1011	ERGOTORQUEplus Schlitz-Schraubendreher, 8 mm, 315 mm lang	1
20	159.1141	ERGOTORQUEplus Schraubendreher, kurz, PH1	1
21	159.1026	ERGOTORQUEplus Schraubendreher, kurz, PH2	1
22	151.4420	Kugelpf-Innensechskant-Winkelstiftschlüssel-Satz, extra lang, 9-tlg	9
23	500.7109	Feinmechanik-Schlitz-Schraubendreher, 2 mm	1
24	151.8135	T-Griff-Innensechskant-Kugelpf-Schlüssel, 6 mm	1
25	151.8134	T-Griff-Innensechskant-Kugelpf-Schlüssel, 5 mm	1
26	151.8137	T-Griff-Innensechskant-Kugelpf-Schlüssel, 8 mm	1

P 10
P 15
P 20
P 25
P 30
P 35
P 40
P 45
Einzelteile S XL L M
Zubehör

M Schraubendreher-Satz

179,90
EUR

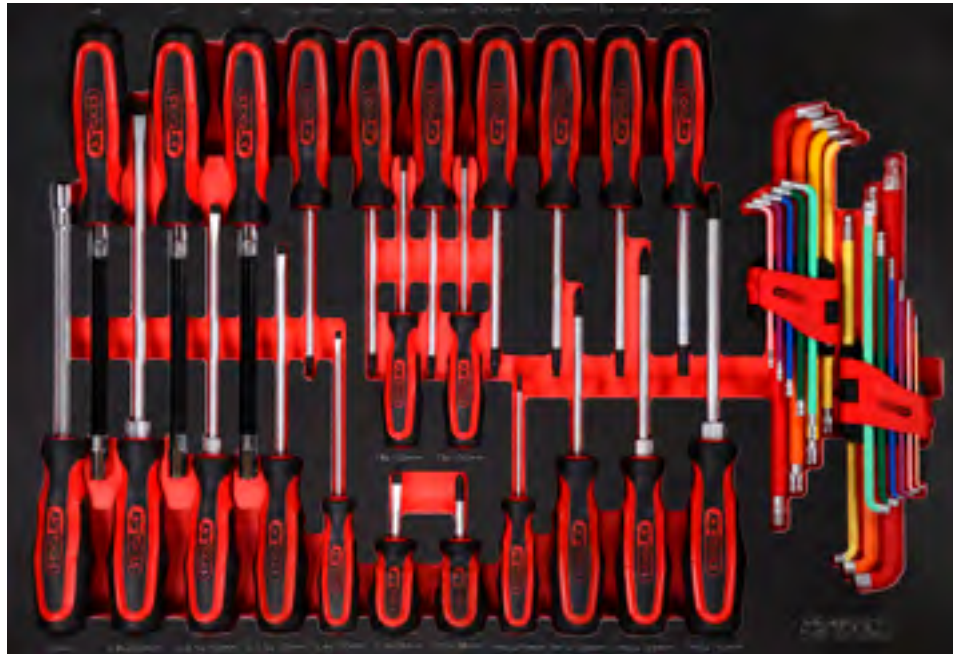

Pos.	Code	Bezeichnung	Teiligkeit
1	911.1128	ERGOTORQUE Stecknuss-Schraubendreher, 8 mm	1
2	159.1127	ERGOTORQUEplus Stecknuss-Schraubendreher, 7 mm	1
3	159.1126	ERGOTORQUEplus Stecknuss-Schraubendreher, 6 mm	1
4	159.1032	ERGOTORQUEplus Schraubendreher, T10	1
5	159.1033	ERGOTORQUEplus Schraubendreher, T15	1
6	159.1034	ERGOTORQUEplus Schraubendreher, T20	1
7	159.1035	ERGOTORQUEplus Schraubendreher, T25	1
8	159.1036	ERGOTORQUEplus Schraubendreher, T27	1
9	159.1037	ERGOTORQUEplus Schraubendreher, T30	1
10	159.1038	ERGOTORQUEplus Schraubendreher, T40	1
11	159.1208	ERGOTORQUEplus Stecknuss-Schraubendreher, 10 mm	1
12	159.1011	ERGOTORQUEplus Schlitz-Schraubendreher, 8 mm, 315 mm lang	1
13	159.1009	ERGOTORQUEplus Schlitz-Schraubendreher, 6,5 mm, 255 mm lang	1
14	159.1006	ERGOTORQUEplus Schlitz-Schraubendreher, 5,5 mm, 230 mm lang	1
15	159.1004	ERGOTORQUEplus Schlitz-Schraubendreher, 4 mm, 180 mm lang	1
16	159.1030	ERGOTORQUEplus Schraubendreher, T8	1
17	159.1031	ERGOTORQUEplus Schraubendreher, T9	1
18	159.1001	ERGOTORQUEplus Schlitz-Schraubendreher, kurz, 6 mm	1
19	159.1026	ERGOTORQUEplus Schraubendreher, kurz, PH2	1
20	159.1027	ERGOTORQUEplus Schraubendreher, PH0, 155 mm	1
21	159.1029	ERGOTORQUEplus Schraubendreher, PH1, 205 mm	1
22	159.1022	ERGOTORQUEplus Schraubendreher, PH2, 230 mm	1
23	159.1024	ERGOTORQUEplus Schraubendreher, PH3, 265 mm	1
24	151.4530	Kugelpf-Torx-Winkelstiftschlüssel-Satz, extra lang und 108° abgewinkelt, 9-tlg	9
25	151.4560	Kugelpf-Innensechskant-Winkelstiftschlüssel-Satz, 108° abgewinkelt, 9-tlg	9

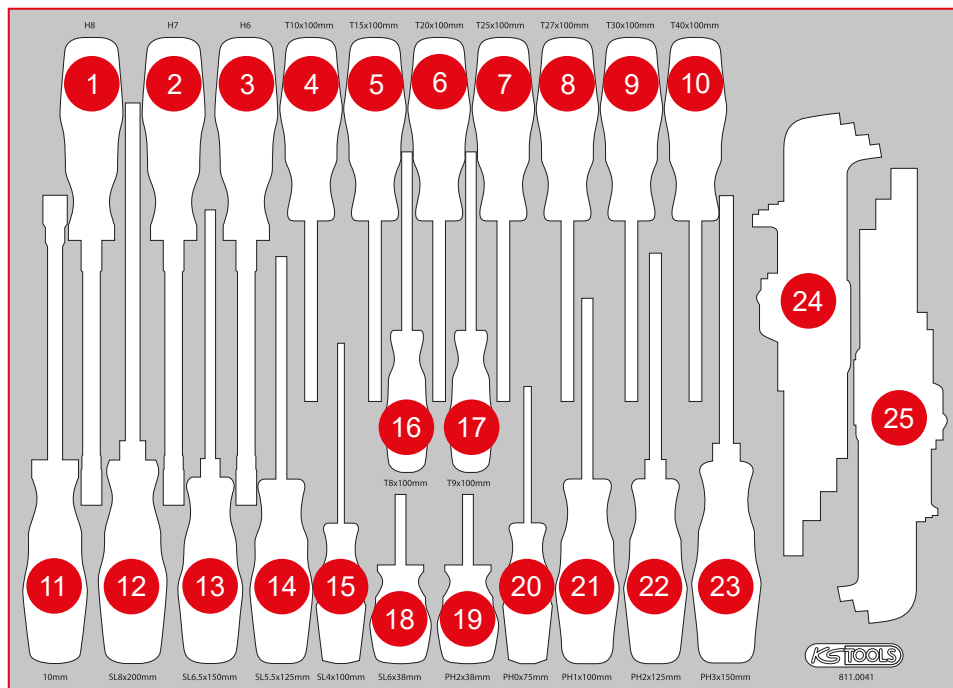

811.1019

M Schraubendreher- / und Haken-Satz

159,90
EUR



568 x 398



P10



P10TC



P15



P20



P30



P35



P45

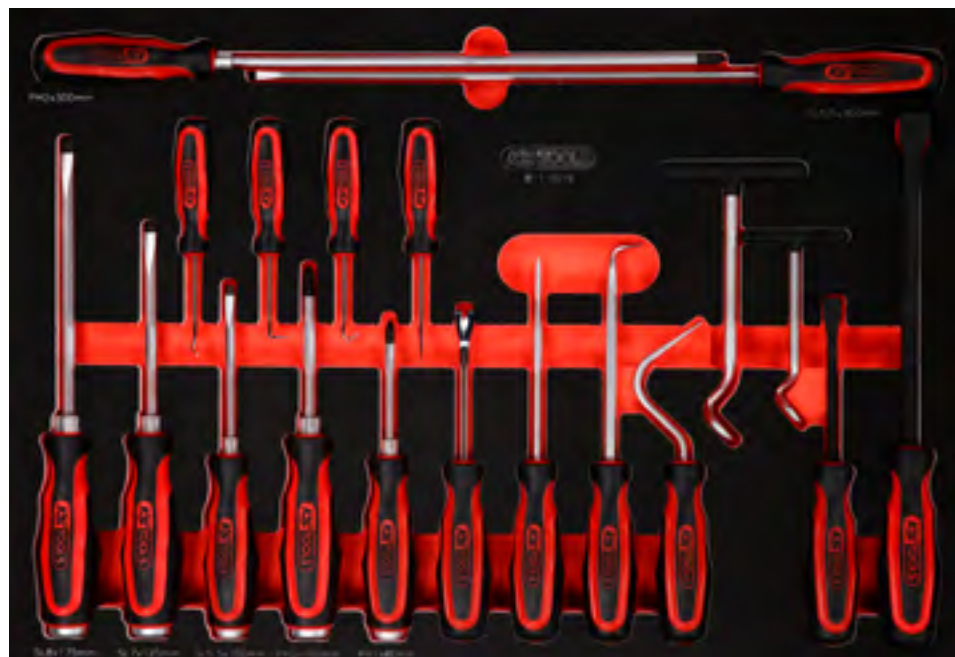

Pos.	Code	Bezeichnung	Teiligkeit
1	159.1128	ERGOTORQUEplus Schraubendreher, PH2, 405 mm	1
2	159.1107	ERGOTORQUEplus Schlitz-Schraubendreher, 5,5 mm, 405 mm lang	1
3	550.1047	Hakenwerkzeug, 45° abgeknickt	1
4	550.1049	Hakenwerkzeug, 135° gebogen	1
5	550.1046	Hakenwerkzeug, gerade	1
6	550.1048	Hakenwerkzeug, 90° abgeknickt	1
7	550.1075	T-Griff Hakenwerkzeug, S-Form groß, 165 mm	1
8	550.1074	T-Griff Hakenwerkzeug, S-Form klein, 120 mm	1
9	151.1133	ERGOTORQUEmax Schlitz-Schraubendreher, 8 mm	1
10	151.1132	ERGOTORQUEmax Schlitz-Schraubendreher, 7 mm	1
11	151.1128	ERGOTORQUEmax Schlitz-Schraubendreher, 5,5 mm	1
12	151.1104	ERGOTORQUEmax Schlagkappen-Schraubendreher, PH2, 185 mm lang	1
13	151.1102	ERGOTORQUEmax Schlagkappen-Schraubendreher, PH1	1
14	140.2615	Clip-Löser, kurz 9 mm	1
15	550.1071	Hakenwerkzeug groß, gerade	1
16	550.1072	Hakenwerkzeug groß, 90° abgeknickt	1
17	550.1073	Hakenwerkzeug groß, Sichelform	1
18	911.8101	Hebeleisen, 11 x 115 mm	1
19	911.8102	Hebeleisen, 15 x 185 mm	1

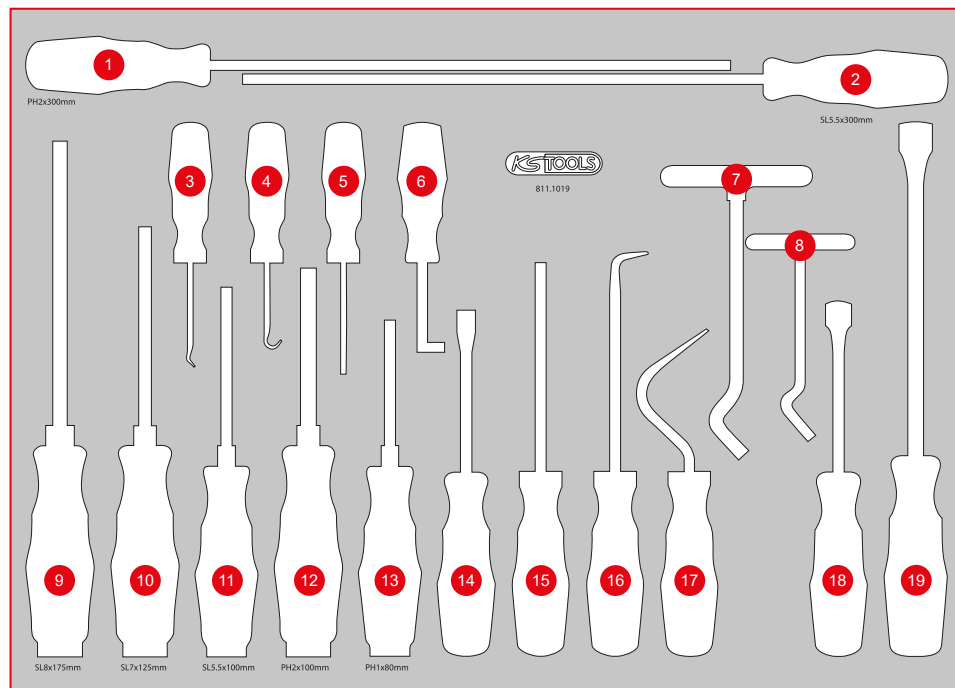

P 10
P 15
P 20
P 25
P 30
P 35
P 40
P 45
S
XL
L
M
Einzelteile
Zubehör

811.3024

M Schraubendreher-Satz

159,90
EUR



568 x 398



P10



P10TC



P15



P20



P30



P35



P45



Pos.	Code	Bezeichnung	Teiligkeit
1	159.1002	ERGOTORQUEplus Schlitz-Schraubendreher, 3 mm, 155 mm lang	1
2	159.1004	ERGOTORQUEplus Schlitz-Schraubendreher, 4 mm, 180 mm lang	1
3	159.1006	ERGOTORQUEplus Schlitz-Schraubendreher, 5,5 mm, 230 mm lang	1
4	159.1011	ERGOTORQUEplus Schlitz-Schraubendreher, 8 mm, 315 mm lang	1
5	159.1009	ERGOTORQUEplus Schlitz-Schraubendreher, 6,5 mm, 255 mm lang	1
6	159.1027	ERGOTORQUEplus Schraubendreher, PH0, 155 mm	1
7	159.1029	ERGOTORQUEplus Schraubendreher, PH1, 205 mm	1
8	159.1022	ERGOTORQUEplus Schraubendreher, PH2, 230 mm	1
9	159.1030	ERGOTORQUEplus Schraubendreher, T8	1
10	159.1032	ERGOTORQUEplus Schraubendreher, T10	1
11	159.1033	ERGOTORQUEplus Schraubendreher, T15	1
12	159.1034	ERGOTORQUEplus Schraubendreher, T20	1
13	159.1035	ERGOTORQUEplus Schraubendreher, T25	1
14	159.1036	ERGOTORQUEplus Schraubendreher, T27	1
15	159.1037	ERGOTORQUEplus Schraubendreher, T30	1
16	159.1038	ERGOTORQUEplus Schraubendreher, T40	1
17	550.1048	Hakenwerkzeug, 90° abgeknickt	1
18	550.1073	Hakenwerkzeug groß, Sichelform	1
19	907.2222	Dichtungsschaber, 25 x 200 mm	1
20	140.2371	Clip-Löser kurz, Länge 245 mm, Öffnung 4 mm	1
21	140.2616	Clip-Löser, kurz 7,5 mm	1
22	140.2615	Clip-Löser, kurz 9 mm	1
23	140.2617	Clip-Löser, kurz 5 mm	1
24	140.2373	Clip-Löser kurz, Länge 245 mm, Öffnung 10 mm	1

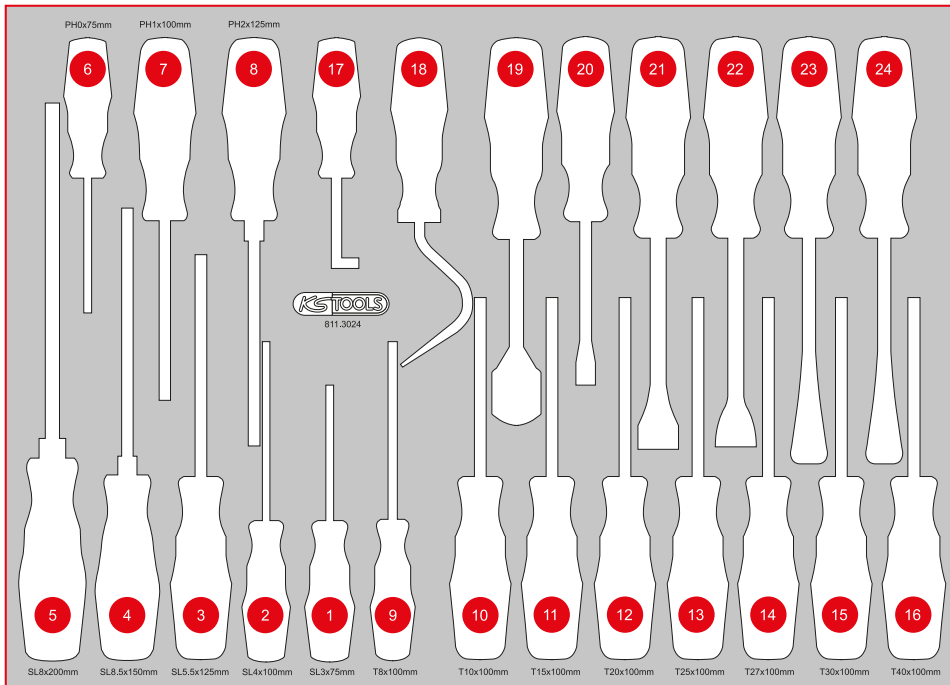

811.2018

M T-Griff-Winkelstiftschlüssel-Satz

199,90
EUR



568 x 398

P10

P10TC

P15

P20

P30

P35

P45

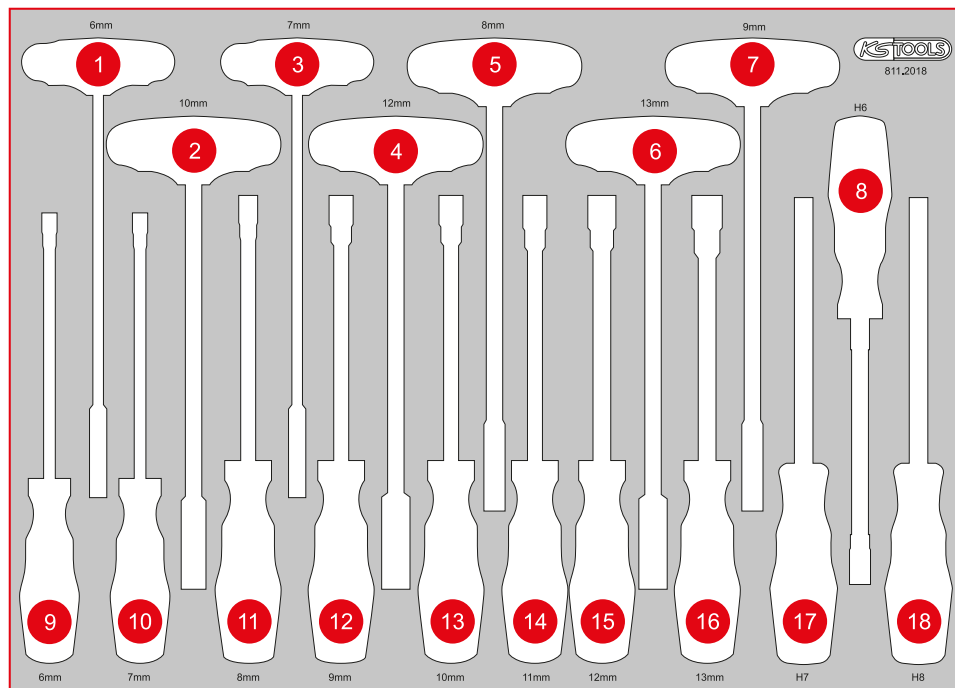

Pos.	Code	Bezeichnung	Teiligkeit
1	158.5006	T-Griff-Nuss-Schraubendreher, lang, 6 mm	1
2	158.5010	T-Griff-Nuss-Schraubendreher, lang, 10 mm	1
3	158.5007	T-Griff-Nuss-Schraubendreher, lang, 7 mm	1
4	158.5012	T-Griff-Nuss-Schraubendreher, lang, 12 mm	1
5	158.5008	T-Griff-Nuss-Schraubendreher, lang, 8 mm	1
6	158.5013	T-Griff-Nuss-Schraubendreher, lang, 13 mm	1
7	158.5009	T-Griff-Nuss-Schraubendreher, lang, 9 mm	1
8	159.1126	ERGOTORQUEplus Stecknuss-Schraubendreher, 6 mm	1
9	159.1204	ERGOTORQUEplus Stecknuss-Schraubendreher, 6 mm	1
10	159.1205	ERGOTORQUEplus Stecknuss-Schraubendreher, 7 mm	1
11	159.1206	ERGOTORQUEplus Stecknuss-Schraubendreher, 8 mm	1
12	159.1207	ERGOTORQUEplus Stecknuss-Schraubendreher, 9 mm	1
13	159.1208	ERGOTORQUEplus Stecknuss-Schraubendreher, 10 mm	1
14	159.1209	ERGOTORQUEplus Stecknuss-Schraubendreher, 11 mm	1
15	159.1210	ERGOTORQUEplus Stecknuss-Schraubendreher, 12 mm	1
16	159.1211	ERGOTORQUEplus Stecknuss-Schraubendreher, 13 mm	1
17	159.1127	ERGOTORQUEplus Stecknuss-Schraubendreher, 7 mm	1
18	911.1128	ERGOTORQUE Stecknuss-Schraubendreher, 8 mm	1

P 10

P 15

P 20

P 25

P 30

P 35

P 40

P 45

M

L

S

XL

Einzelteile

Zubehör

M T-Griff- und Schraubendreher-Satz

199,90
EUR

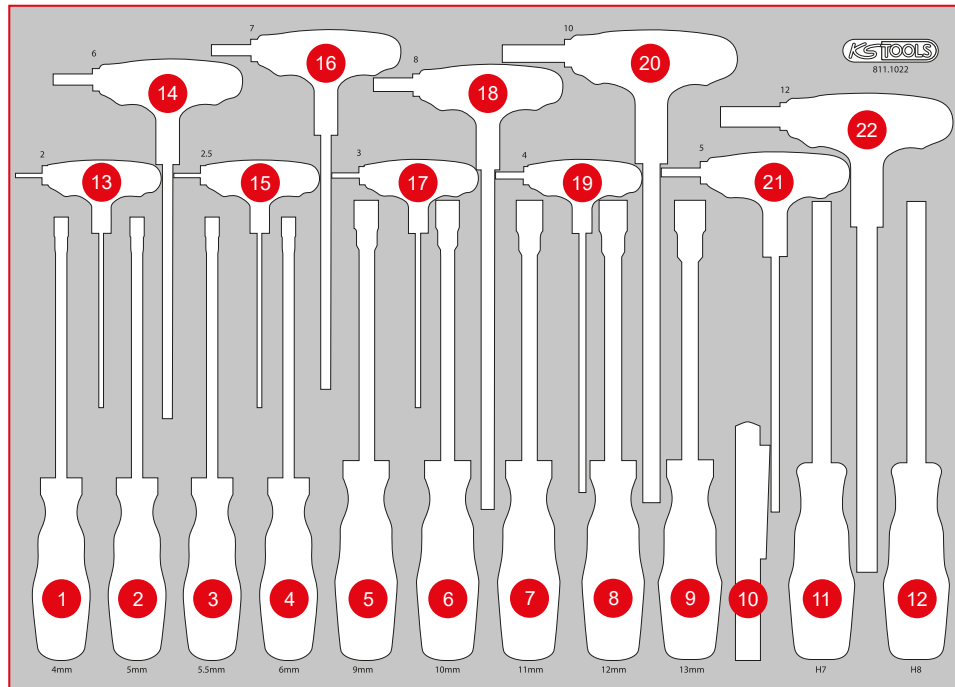
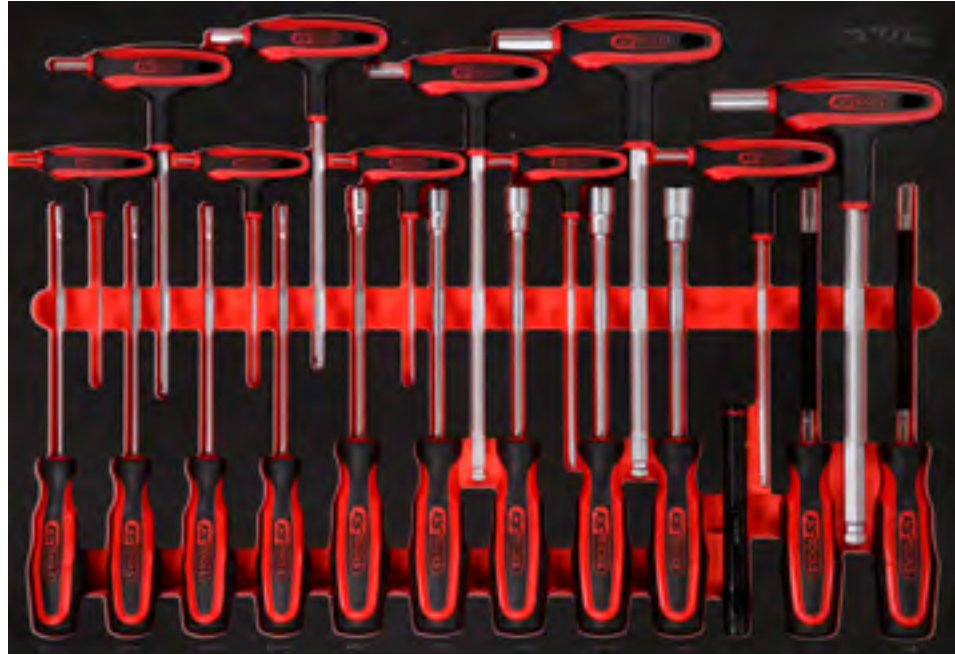

Pos.	Code	Bezeichnung	Teiligkeit
1	159.1201	ERGOTORQUEplus Stecknuss-Schraubendreher, 4 mm	1
2	159.1202	ERGOTORQUEplus Stecknuss-Schraubendreher, 5 mm	1
3	159.1203	ERGOTORQUEplus Stecknuss-Schraubendreher, 5,5 mm	1
4	159.1204	ERGOTORQUEplus Stecknuss-Schraubendreher, 6 mm	1
5	159.1207	ERGOTORQUEplus Stecknuss-Schraubendreher, 9 mm	1
6	159.1208	ERGOTORQUEplus Stecknuss-Schraubendreher, 10 mm	1
7	159.1209	ERGOTORQUEplus Stecknuss-Schraubendreher, 11 mm	1
8	159.1210	ERGOTORQUEplus Stecknuss-Schraubendreher, 12 mm	1
9	159.1211	ERGOTORQUEplus Stecknuss-Schraubendreher, 13 mm	1
10	150.4370	perfectLight Taschenlampe 85 Lumen	1
11	159.1127	ERGOTORQUEplus Stecknuss-Schraubendreher, 7 mm	1
12	159.2128	ERGOTORQUEplus Stecknuss-Schraubendreher, 8 mm	1
13	151.8130	T-Griff-Innensechskant-Kugelpf-Schlüssel, 2 mm	1
14	151.8135	T-Griff-Innensechskant-Kugelpf-Schlüssel, 6 mm	1
15	151.8131	T-Griff-Innensechskant-Kugelpf-Schlüssel, 2,5 mm	1
16	151.8136	T-Griff-Innensechskant-Kugelpf-Schlüssel, 7 mm	1
17	151.8132	T-Griff-Innensechskant-Kugelpf-Schlüssel, 3 mm	1
18	151.8137	T-Griff-Innensechskant-Kugelpf-Schlüssel, 8 mm	1
19	151.8133	T-Griff-Innensechskant-Kugelpf-Schlüssel, 4 mm	1
20	151.8138	T-Griff-Innensechskant-Kugelpf-Schlüssel, 10 mm	1
21	151.8134	T-Griff-Innensechskant-Kugelpf-Schlüssel, 5 mm	1
22	151.8139	T-Griff-Innensechskant-Kugelpf-Schlüssel, 12 mm	1

811.1018

M T-Griff-Winkelstiftschlüssel-Satz

149,90
EUR



P10



P10TC



P15



P20



P30



P35



P45

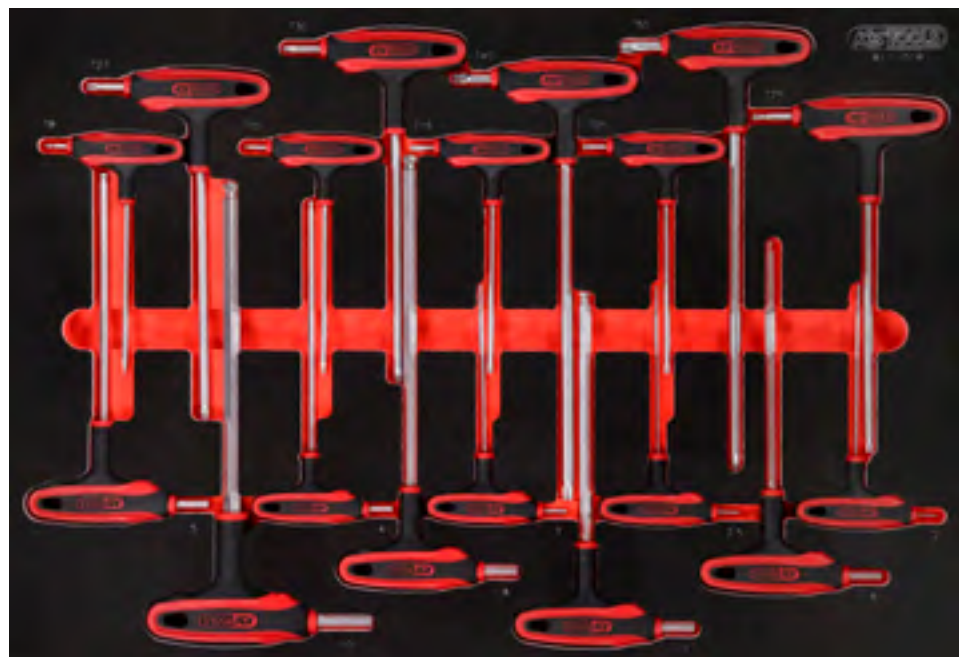

Pos.	Code	Bezeichnung	Teiligkeit
1	151.2753	T-Griff-Winkelstiftschlüssel Torx Kugelkopf, T8	1
2	151.2759	T-Griff-Winkelstiftschlüssel Torx Kugelkopf, T27	1
3	151.2755	T-Griff-Winkelstiftschlüssel Torx Kugelkopf, T10	1
4	151.2760	T-Griff-Winkelstiftschlüssel Torx Kugelkopf, T30	1
5	151.2756	T-Griff-Winkelstiftschlüssel Torx Kugelkopf, T15	1
6	151.2761	T-Griff-Winkelstiftschlüssel Torx Kugelkopf, T40	1
7	151.2757	T-Griff-Winkelstiftschlüssel Torx Kugelkopf, T20	1
8	151.2853	T-Griff-Winkelstiftschlüssel Torx Kugelkopf, T50	1
9	151.2758	T-Griff-Winkelstiftschlüssel Torx Kugelkopf, T25	1
10	151.8134	T-Griff-Innensechskant-Kugelkopf-Schlüssel, 5 mm	1
11	151.8138	T-Griff-Innensechskant-Kugelkopf-Schlüssel, 10 mm	1
12	151.8133	T-Griff-Innensechskant-Kugelkopf-Schlüssel, 4 mm	1
13	151.8137	T-Griff-Innensechskant-Kugelkopf-Schlüssel, 8 mm	1
14	151.8132	T-Griff-Innensechskant-Kugelkopf-Schlüssel, 3 mm	1
15	151.8136	T-Griff-Innensechskant-Kugelkopf-Schlüssel, 7 mm	1
16	151.8131	T-Griff-Innensechskant-Kugelkopf-Schlüssel, 2,5 mm	1
17	151.8135	T-Griff-Innensechskant-Kugelkopf-Schlüssel, 6 mm	1
18	151.8130	T-Griff-Innensechskant-Kugelkopf-Schlüssel, 2 mm	1

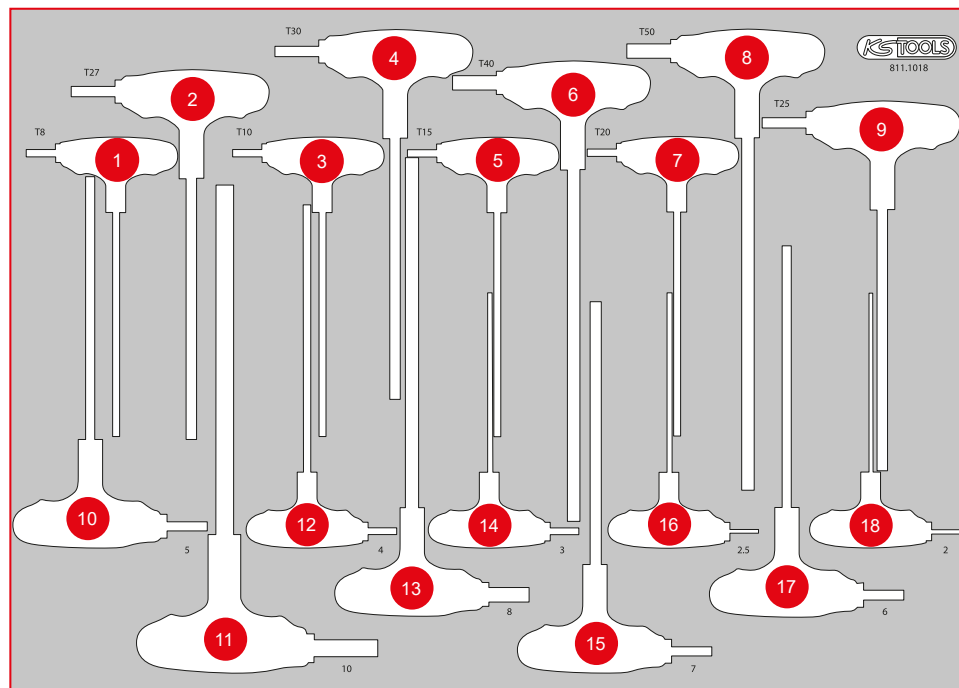

P 10

P 15

P 20

P 25

P 30

P 35

P 40

P 45

M

L

S

XL

Einzelteile

Zubehör

811.0045

M Zangen- / und Winkelstiftschlüssel-Satz

369,90
EUR

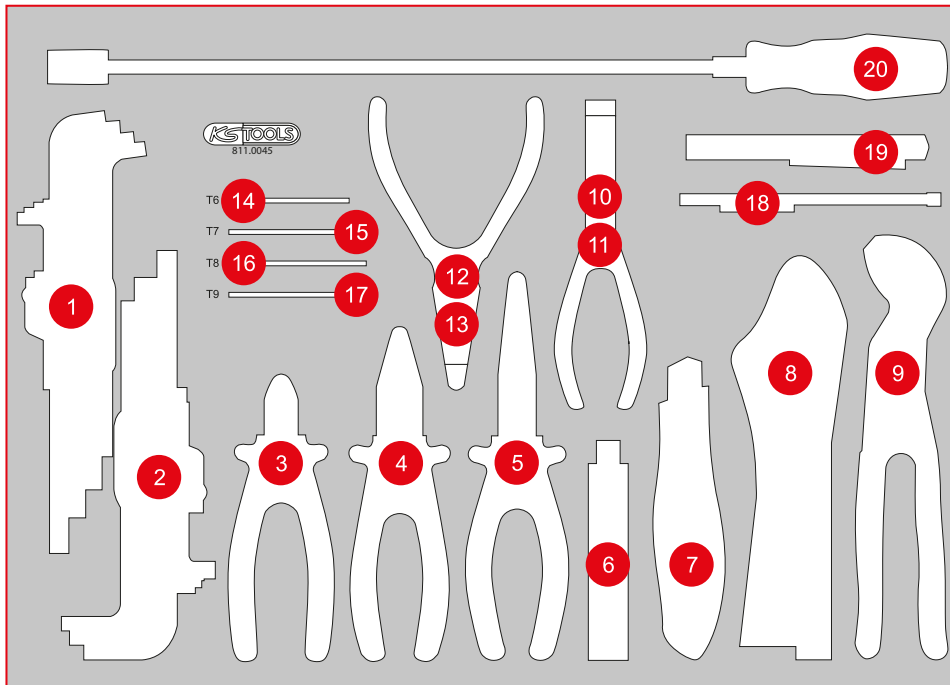
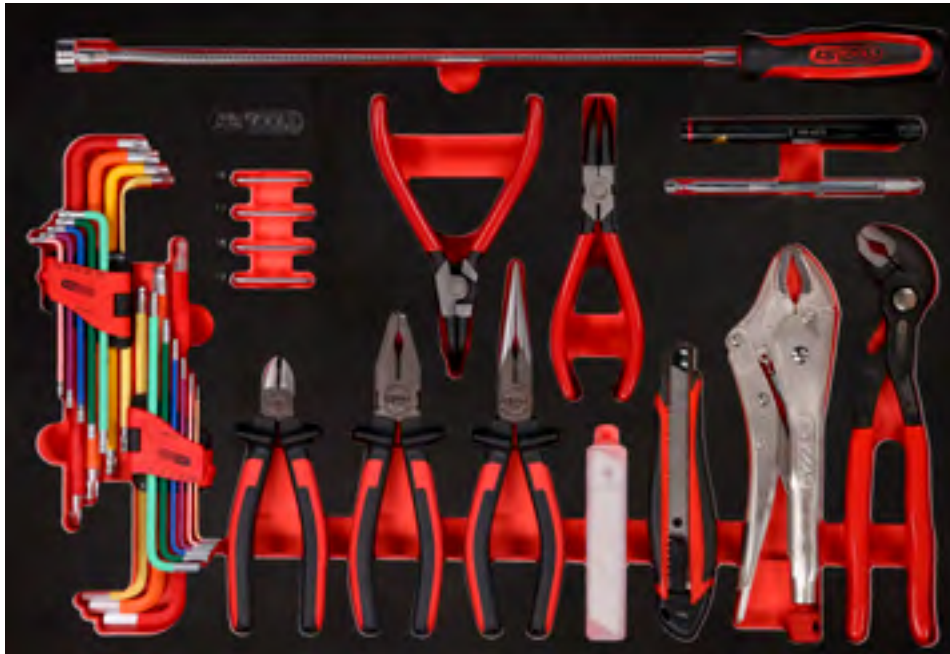

Pos.	Code	Bezeichnung	Teiligkeit
1	151.5210	Kugelform-Torx-Winkelstiftschlüssel-Satz, extra lang, 9-tlg	9
2	151.4420	Kugelform-Innensechskant-Winkelstiftschlüssel-Satz, extra lang, 9-tlg	9
3	115.1012	ERGOTORQUE Diagonal-Seitenschneider, 160 mm	1
4	115.1021	ERGOTORQUE Kombinationszange, 180 mm	1
5	115.1024	ERGOTORQUE Telefonzange, 200 mm	1
6	907.2166	Abbrechklingen 0,5 x 18 x 100 mm, Spender à 10 Stück	10
7	907.2135	Universal-Abbrechklingen-Messer 18 mm	1
8	115.1033	Gripzange, 60 mm, 220 mm	1
9	115.2010	Wasserpumpenzange mit Druckknopfverstellung, 240 mm	1
10	500.1035	Sicherungszange für Innensicherungsringe, 160 mm	1
11	500.1032	Innen-Sicherungszange, abgewinkelt, 160 mm	1
12	500.1029	Sicherungszange für Außensicherungsringe, 160 mm	1
13	500.1026	Außen-Sicherungszange, abgewinkelt, 160 mm	1
14	151.2341	Torx-Winkelstiftschlüssel, kurz, T6	1
15	151.2342	Torx-Winkelstiftschlüssel, kurz, T7	1
16	151.2343	Torx-Winkelstiftschlüssel, kurz, T8	1
17	151.2344	Torx-Winkelstiftschlüssel, kurz, T9	1
18	550.1001	2in1 Teleskop-Magnethalter mit Waschdüsen-Reinigungs- und Einstellwerkzeug, 150 - 675 mm	1
19	150.4370	perfectLight Taschenlampe 85 Lumen	1
20	550.1025	Flexibler Magnethalter, 510 mm, Ø Kopf = 15 mm	1



P 10

P 15

P 20

P 25

P 30

P 35

P 40

P 45

M

L

S

XL

Einzelteile

Zubehör

**PERFORMANCE
AUF EINEN BLICK**



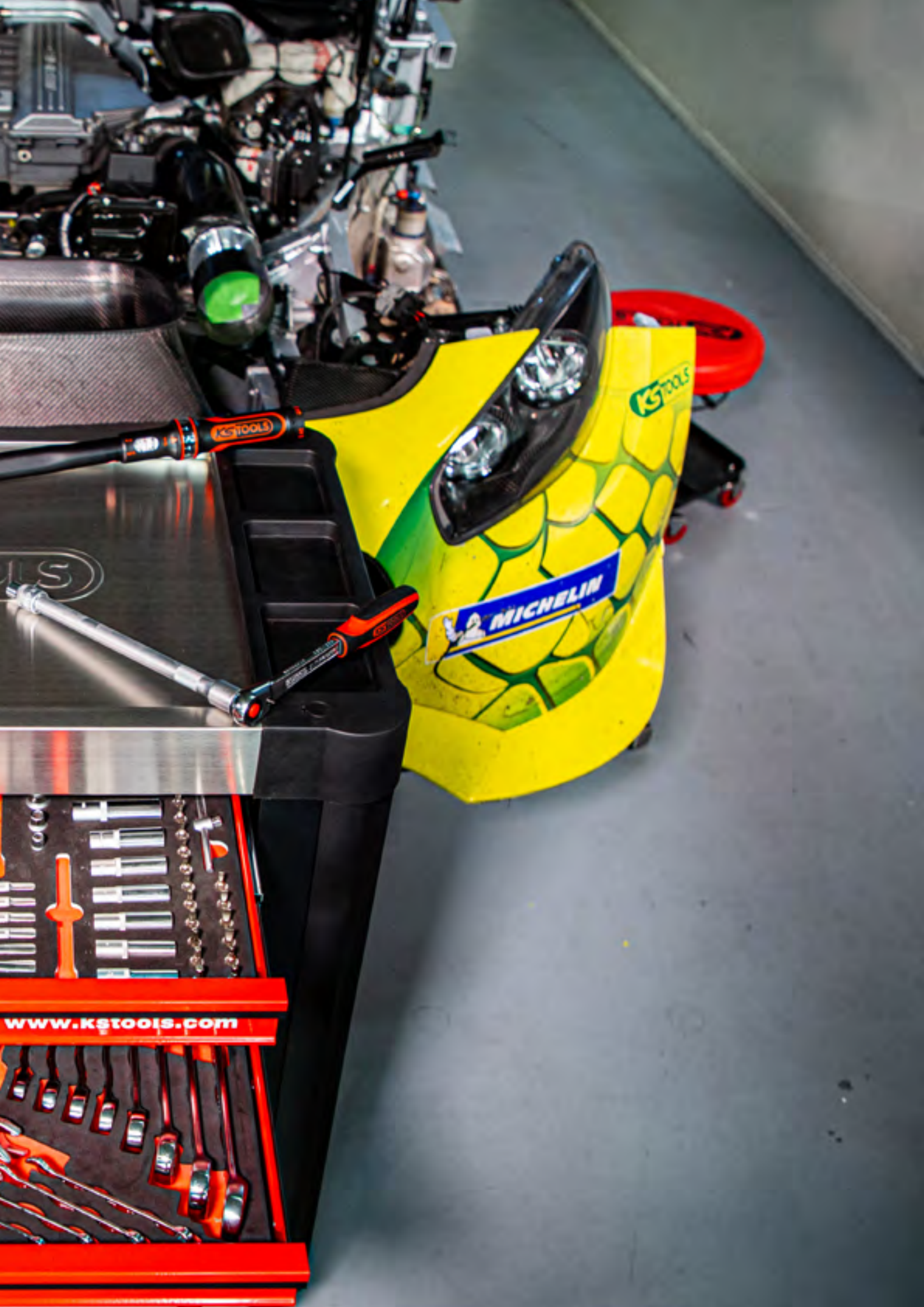

www.kstools.com

811.0030

M Ringmaulschlüssel-Satz

409,90
EUR



Pos.	Code	Bezeichnung	Teiligkeit
1	517.0606	Ringmaulschlüssel, abgewinkelt, 6 mm	1
2	517.0607	Ringmaulschlüssel, abgewinkelt, 7 mm	1
3	517.0608	Ringmaulschlüssel, abgewinkelt, 8 mm	1
4	517.0609	Ringmaulschlüssel, abgewinkelt, 9 mm	1
5	517.0610	Ringmaulschlüssel, abgewinkelt, 10 mm	1
6	517.0611	Ringmaulschlüssel, abgewinkelt, 11 mm	1
7	517.0612	Ringmaulschlüssel, abgewinkelt, 12 mm	1
8	517.0613	Ringmaulschlüssel, abgewinkelt, 13 mm	1
9	517.0614	Ringmaulschlüssel, abgewinkelt, 14 mm	1
10	517.0615	Ringmaulschlüssel, abgewinkelt, 15 mm	1
11	517.0616	Ringmaulschlüssel, abgewinkelt, 16 mm	1
12	517.0617	Ringmaulschlüssel, abgewinkelt, 17 mm	1
13	517.0618	Ringmaulschlüssel, abgewinkelt, 18 mm	1
14	517.0619	Ringmaulschlüssel, abgewinkelt, 19 mm	1
15	517.0620	Ringmaulschlüssel, abgewinkelt, 20 mm	1
16	517.0621	Ringmaulschlüssel, abgewinkelt, 21 mm	1
17	517.0622	Ringmaulschlüssel, abgewinkelt, 22 mm	1
18	517.0623	Ringmaulschlüssel, abgewinkelt, 23 mm	1
19	517.0624	Ringmaulschlüssel, abgewinkelt, 24 mm	1
20	517.0625	Ringmaulschlüssel, abgewinkelt, 25 mm	1
21	517.0626	Ringmaulschlüssel, abgewinkelt, 26 mm	1
22	517.0627	Ringmaulschlüssel, abgewinkelt, 27 mm	1
23	517.0628	Ringmaulschlüssel, abgewinkelt, 28 mm	1
24	517.0629	Ringmaulschlüssel, abgewinkelt, 29 mm	1
25	517.0630	Ringmaulschlüssel, abgewinkelt, 30 mm	1
26	517.0632	Ringmaulschlüssel, abgewinkelt, 32 mm	1
27	517.0337	Ringmaulschlüssel, abgewinkelt, 33 mm	1
28	517.0634	Ringmaulschlüssel, abgewinkelt, 34 mm	1
29	517.0636	Ringmaulschlüssel, abgewinkelt, 36 mm	1
30	517.0638	Ringmaulschlüssel, abgewinkelt, 38 mm	1

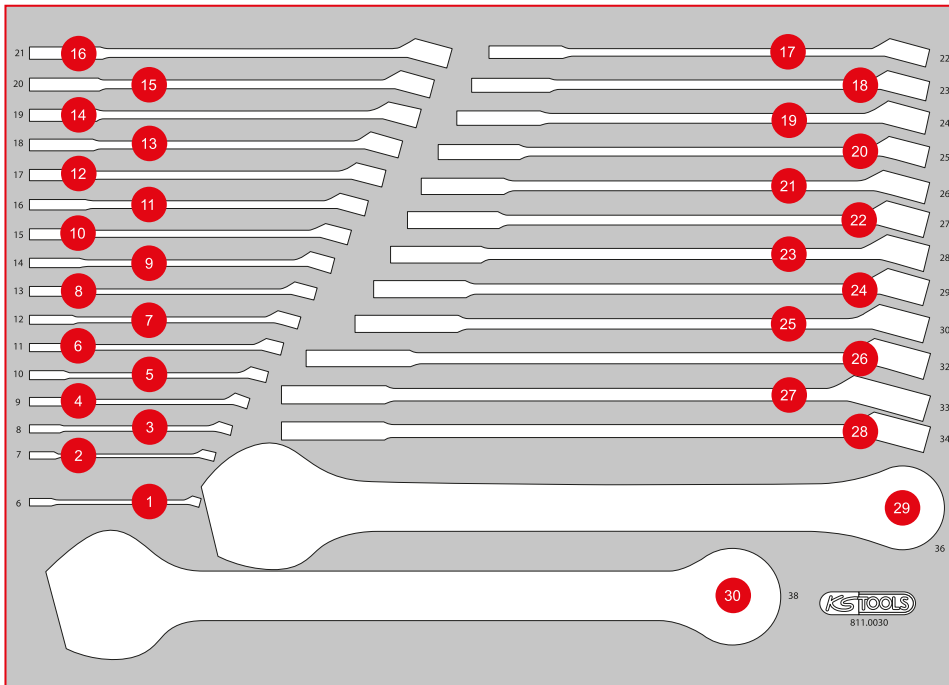

811.1024

M Schraubenschlüssel-Satz

409,90
EUR



568 x 398



P10



P10TC



P15



P20



P30



P35



P45

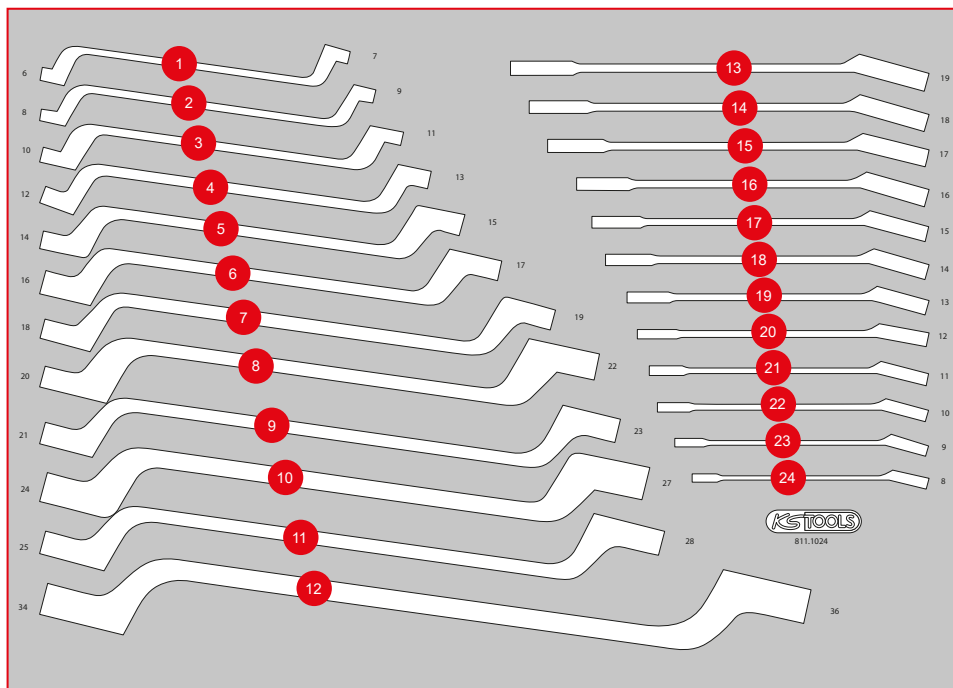

Pos.	Code	Bezeichnung	Teiligkeit
1	517.0801	Doppel-Ringschlüssel, gekröpft, 6 x 7 mm	1
2	517.0802	Doppel-Ringschlüssel, gekröpft, 8 x 9 mm	1
3	517.0804	Doppel-Ringschlüssel, gekröpft, 10 x 11 mm	1
4	517.0807	Doppel-Ringschlüssel, gekröpft, 12 x 13 mm	1
5	517.0809	Doppel-Ringschlüssel, gekröpft, 14 x 15 mm	1
6	517.0810	Doppel-Ringschlüssel, gekröpft, 16 x 17 mm	1
7	517.0812	Doppel-Ringschlüssel, gekröpft, 18 x 19 mm	1
8	517.0813	Doppel-Ringschlüssel, gekröpft, 20 x 22 mm	1
9	517.0815	Doppel-Ringschlüssel, gekröpft, 21 x 23 mm	1
10	517.0816	Doppel-Ringschlüssel, gekröpft, 24 x 27 mm	1
11	517.0857	Doppel-Ringschlüssel, gekröpft, 25 x 28 mm	1
12	517.0818	Doppel-Ringschlüssel, gekröpft, 30 x 32 mm	1
13	503.4619	GEARplus Ratschenringmaulschlüssel, umschaltbar, 19 mm	1
14	503.4618	GEARplus Ratschenringmaulschlüssel, umschaltbar, 18 mm	1
15	503.4617	GEARplus Ratschenringmaulschlüssel, umschaltbar, 17 mm	1
16	503.4616	GEARplus Ratschenringmaulschlüssel, umschaltbar, 16 mm	1
17	503.4615	GEARplus Ratschenringmaulschlüssel, umschaltbar, 15 mm	1
18	503.4614	GEARplus Ratschenringmaulschlüssel, umschaltbar, 14 mm	1
19	503.4613	GEARplus Ratschenringmaulschlüssel, umschaltbar, 13 mm	1
20	503.4612	GEARplus Ratschenringmaulschlüssel, umschaltbar, 12 mm	1
21	503.4611	GEARplus Ratschenringmaulschlüssel, umschaltbar, 11 mm	1
22	503.4610	GEARplus Ratschenringmaulschlüssel, umschaltbar, 10 mm	1
23	503.4609	GEARplus Ratschenringmaulschlüssel, umschaltbar, 9 mm	1
24	503.4608	GEARplus Ratschenringmaulschlüssel, umschaltbar, 8 mm	1

P 10

P 15

P 20

P 25

P 30

P 35

P 40

P 45

M

L

S

XL

Einzelteile

Zubehör

811.0038

M Schraubenschlüssel-Satz

319,90
EUR



568 x 398



P10



P10TC



P15



P20



P30



P35



P45

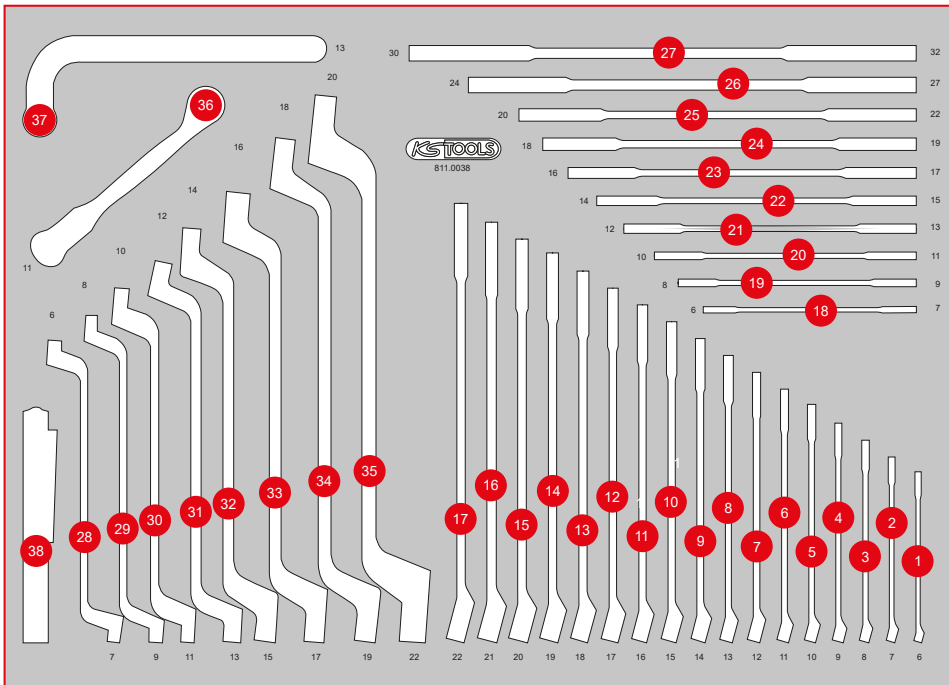

Pos.	Code	Bezeichnung	Teiligkeit
1	517.0606	Ringmaulschlüssel, abgewinkelt, 6 mm	1
2	517.0607	Ringmaulschlüssel, abgewinkelt, 7 mm	1
3	517.0608	Ringmaulschlüssel, abgewinkelt, 8 mm	1
4	517.0609	Ringmaulschlüssel, abgewinkelt, 9 mm	1
5	517.0610	Ringmaulschlüssel, abgewinkelt, 10 mm	1
6	517.0611	Ringmaulschlüssel, abgewinkelt, 11 mm	1
7	517.0612	Ringmaulschlüssel, abgewinkelt, 12 mm	1
8	517.0613	Ringmaulschlüssel, abgewinkelt, 13 mm	1
9	517.0614	Ringmaulschlüssel, abgewinkelt, 14 mm	1
10	517.0615	Ringmaulschlüssel, abgewinkelt, 15 mm	1
11	517.0616	Ringmaulschlüssel, abgewinkelt, 16 mm	1
12	517.0617	Ringmaulschlüssel, abgewinkelt, 17 mm	1
13	517.0618	Ringmaulschlüssel, abgewinkelt, 18 mm	1
14	517.0619	Ringmaulschlüssel, abgewinkelt, 19 mm	1
15	517.0620	Ringmaulschlüssel, abgewinkelt, 20 mm	1
16	517.0621	Ringmaulschlüssel, abgewinkelt, 21 mm	1
17	517.0622	Ringmaulschlüssel, abgewinkelt, 22 mm	1
18	517.0701	Doppel-Maulschlüssel, 6 x 7 mm	1
19	517.0702	Doppel-Maulschlüssel, 8 x 9 mm	1
20	517.0704	Doppel-Maulschlüssel, 10 x 11 mm	1
21	517.0707	Doppel-Maulschlüssel, 12 x 13 mm	1
22	517.0709	Doppel-Maulschlüssel, 14 x 15 mm	1
23	517.0710	Doppel-Maulschlüssel, 16 x 17 mm	1
24	517.0712	Doppel-Maulschlüssel, 18 x 19 mm	1
25	517.0714	Doppel-Maulschlüssel, 20 x 22 mm	1
26	517.0716	Doppel-Maulschlüssel, 24 x 27 mm	1
27	517.0718	Doppel-Maulschlüssel, 30 x 32 mm	1
28	517.0801	Doppel-Ringschlüssel, gekröpft, 6 x 7 mm	1
29	517.0802	Doppel-Ringschlüssel, gekröpft, 8 x 9 mm	1
30	517.0804	Doppel-Ringschlüssel, gekröpft, 10 x 11 mm	1
31	517.0807	Doppel-Ringschlüssel, gekröpft, 12 x 13 mm	1
32	517.0809	Doppel-Ringschlüssel, gekröpft, 14 x 15 mm	1
33	517.0810	Doppel-Ringschlüssel, gekröpft, 16 x 17 mm	1
34	517.0812	Doppel-Ringschlüssel, gekröpft, 18 x 19 mm	1
35	517.0813	Doppel-Ringschlüssel, gekröpft, 20 x 22 mm	1
36	518.0381	CHROME+Doppelringschlüssel m. Gelenk, 11 mm	1
37	152.1396	Einspritzpumpen-Schlüssel, 13 mm	1
38	150.4370	perfectLight Taschenlampe 85 Lumen	1

811.1040

M Schraubenschlüssel-Satz

339,90
EUR



568 x 398



P10



P10TC



P15



P20



P30



P35



P45

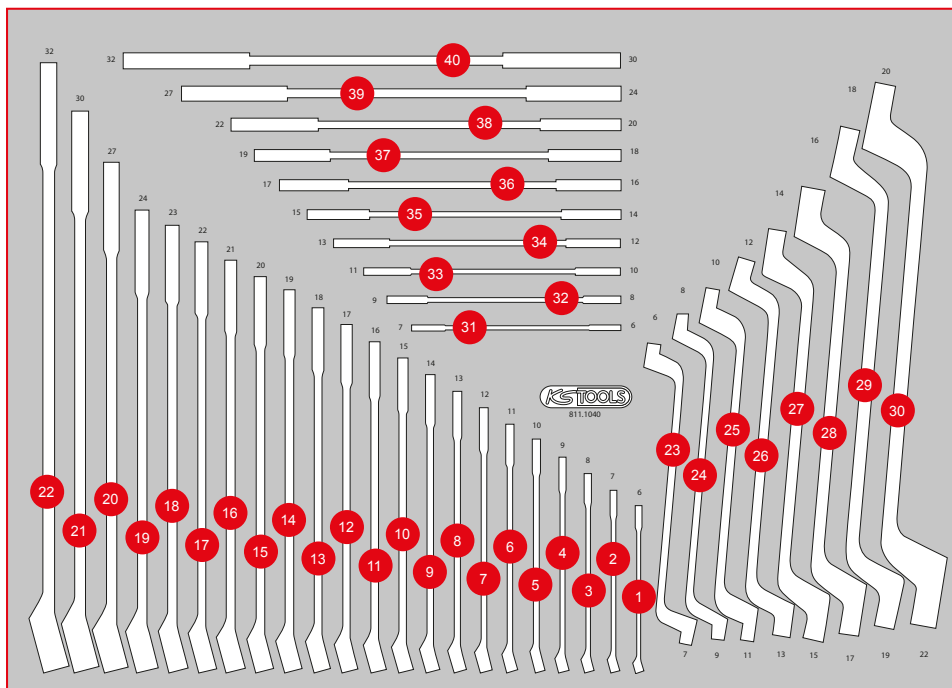

Pos.	Code	Bezeichnung	Teiligkeit
1	517.0606	Ringmaulschlüssel, abgewinkelt, 6 mm	1
2	517.0607	Ringmaulschlüssel, abgewinkelt, 7 mm	1
3	517.0608	Ringmaulschlüssel, abgewinkelt, 8 mm	1
4	517.0609	Ringmaulschlüssel, abgewinkelt, 9 mm	1
5	517.0610	Ringmaulschlüssel, abgewinkelt, 10 mm	1
6	517.0611	Ringmaulschlüssel, abgewinkelt, 11 mm	1
7	517.0612	Ringmaulschlüssel, abgewinkelt, 12 mm	1
8	517.0613	Ringmaulschlüssel, abgewinkelt, 13 mm	1
9	517.0614	Ringmaulschlüssel, abgewinkelt, 14 mm	1
10	517.0615	Ringmaulschlüssel, abgewinkelt, 15 mm	1
11	517.0616	Ringmaulschlüssel, abgewinkelt, 16 mm	1
12	517.0617	Ringmaulschlüssel, abgewinkelt, 17 mm	1
13	517.0618	Ringmaulschlüssel, abgewinkelt, 18 mm	1
14	517.0619	Ringmaulschlüssel, abgewinkelt, 19 mm	1
15	517.0620	Ringmaulschlüssel, abgewinkelt, 20 mm	1
16	517.0621	Ringmaulschlüssel, abgewinkelt, 21 mm	1
17	517.0622	Ringmaulschlüssel, abgewinkelt, 22 mm	1
18	517.0623	Ringmaulschlüssel, abgewinkelt, 23 mm	1
19	517.0624	Ringmaulschlüssel, abgewinkelt, 24 mm	1
20	517.0627	Ringmaulschlüssel, abgewinkelt, 27 mm	1
21	517.0630	Ringmaulschlüssel, abgewinkelt, 30 mm	1
22	517.0632	Ringmaulschlüssel, abgewinkelt, 32 mm	1
23	517.0701	Doppel-Maulschlüssel, 6 x 7 mm	1
24	517.0702	Doppel-Maulschlüssel, 8 x 9 mm	1
25	517.0704	Doppel-Maulschlüssel, 10 x 11 mm	1
26	517.0707	Doppel-Maulschlüssel, 12 x 13 mm	1
27	517.0709	Doppel-Maulschlüssel, 14 x 15 mm	1
28	517.0710	Doppel-Maulschlüssel, 16 x 17 mm	1
29	517.0712	Doppel-Maulschlüssel, 18 x 19 mm	1
30	517.0714	Doppel-Maulschlüssel, 20 x 22 mm	1
31	517.0716	Doppel-Maulschlüssel, 24 x 27 mm	1
32	517.0718	Doppel-Maulschlüssel, 30 x 32 mm	1
33	517.0801	Doppel-Ringschlüssel, gekröpft, 6 x 7 mm	1
34	517.0802	Doppel-Ringschlüssel, gekröpft, 8 x 9 mm	1
35	517.0804	Doppel-Ringschlüssel, gekröpft, 10 x 11 mm	1
36	517.0807	Doppel-Ringschlüssel, gekröpft, 12 x 13 mm	1
37	517.0809	Doppel-Ringschlüssel, gekröpft, 14 x 15 mm	1
38	517.0810	Doppel-Ringschlüssel, gekröpft, 16 x 17 mm	1
39	517.0812	Doppel-Ringschlüssel, gekröpft, 18 x 19 mm	1
40	517.0813	Doppel-Ringschlüssel, gekröpft, 20 x 22 mm	1

P 10
P 15
P 20
P 25
P 30
P 35
P 40
P 45
S
XL
L
M
Einzelteile
Zubehör

811.1041

M Schraubenschlüssel-Satz

339,90
EUR

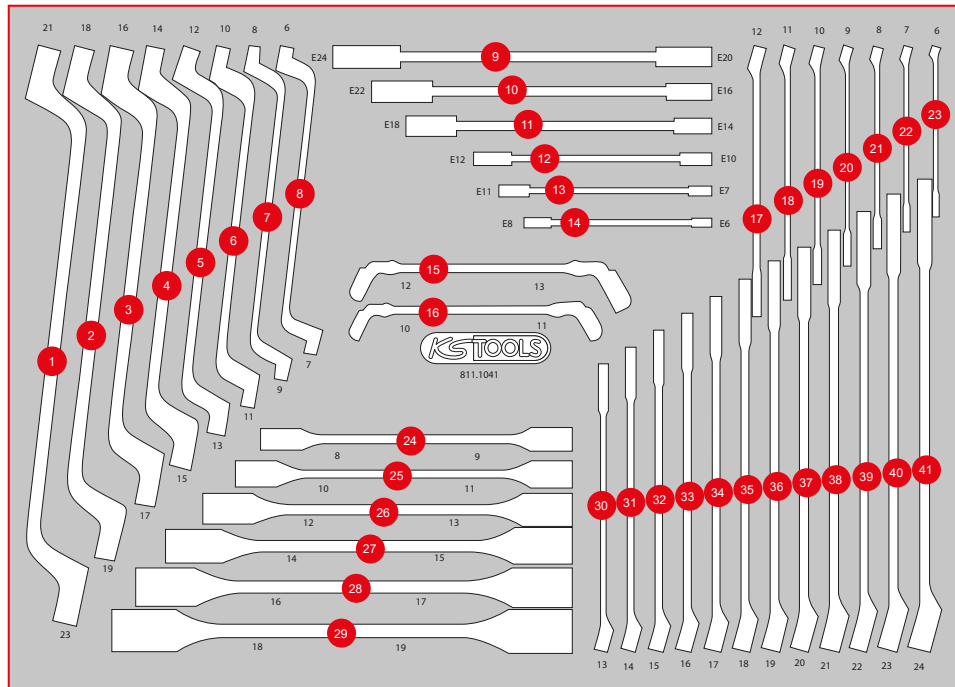

Pos.	Code	Bezeichnung	Teiligkeit
1	517.0815	Doppel-Ringschlüssel, gekröpft, 21 x 23 mm	1
2	517.0812	Doppel-Ringschlüssel, gekröpft, 18 x 19 mm	1
3	517.0810	Doppel-Ringschlüssel, gekröpft, 16 x 17 mm	1
4	517.0809	Doppel-Ringschlüssel, gekröpft, 14 x 15 mm	1
5	517.0807	Doppel-Ringschlüssel, gekröpft, 12 x 13 mm	1
6	517.0804	Doppel-Ringschlüssel, gekröpft, 10 x 11 mm	1
7	517.0802	Doppel-Ringschlüssel, gekröpft, 8 x 9 mm	1
8	517.0801	Doppel-Ringschlüssel, gekröpft, 6 x 7 mm	1
9	911.0376	Torx-E-Doppel-Ringschlüssel, E20 x E24	1
10	911.0375	Torx-E-Doppel-Ringschlüssel, E16 x E22	1
11	911.0374	Torx-E-Doppel-Ringschlüssel, E14 x E18	1
12	911.0373	Torx-E-Doppel-Ringschlüssel, E10 x E12	1
13	911.0372	Torx-E-Doppel-Ringschlüssel, E7 x E11	1
14	911.0371	Torx-E-Doppel-Ringschlüssel, E6 x E8	1
15	518.0529	Offener Doppel-Ringschlüssel 12 x 13	1
16	518.0528	Offener Doppel-Ringschlüssel 10 x 11	1
17	517.0612	Ringmaulschlüssel, abgewinkelt, 12 mm	1
18	517.0611	Ringmaulschlüssel, abgewinkelt, 11 mm	1
19	517.0610	Ringmaulschlüssel, abgewinkelt, 10 mm	1
20	517.0609	Ringmaulschlüssel, abgewinkelt, 9 mm	1
21	517.0608	Ringmaulschlüssel, abgewinkelt, 8 mm	1
22	517.0607	Ringmaulschlüssel, abgewinkelt, 7 mm	1
23	517.0606	Ringmaulschlüssel, abgewinkelt, 6 mm	1
24	517.0301	Doppel-Gelenkschlüssel, 8 x 9 mm	1
25	517.0302	Doppel-Gelenkschlüssel, 10 x 11 mm	1
26	517.0303	Doppel-Gelenkschlüssel, 12 x 13 mm	1
27	517.0304	Doppel-Gelenkschlüssel, 14 x 15 mm	1
28	517.0305	Doppel-Gelenkschlüssel, 16 x 17 mm	1
29	517.0306	Doppel-Gelenkschlüssel, 18 x 19 mm	1
30	517.0613	Ringmaulschlüssel, abgewinkelt, 13 mm	1
31	517.0614	Ringmaulschlüssel, abgewinkelt, 14 mm	1
32	517.0615	Ringmaulschlüssel, abgewinkelt, 15 mm	1
33	517.0616	Ringmaulschlüssel, abgewinkelt, 16 mm	1
34	517.0617	Ringmaulschlüssel, abgewinkelt, 17 mm	1
35	517.0618	Ringmaulschlüssel, abgewinkelt, 18 mm	1
36	517.0619	Ringmaulschlüssel, abgewinkelt, 19 mm	1
37	517.0620	Ringmaulschlüssel, abgewinkelt, 20 mm	1
38	517.0621	Ringmaulschlüssel, abgewinkelt, 21 mm	1
39	517.0622	Ringmaulschlüssel, abgewinkelt, 22 mm	1
40	517.0623	Ringmaulschlüssel, abgewinkelt, 23 mm	1
41	517.0624	Ringmaulschlüssel, abgewinkelt, 24 mm	1

811.2041

M Schraubenschlüssel-Satz

339,90
EUR

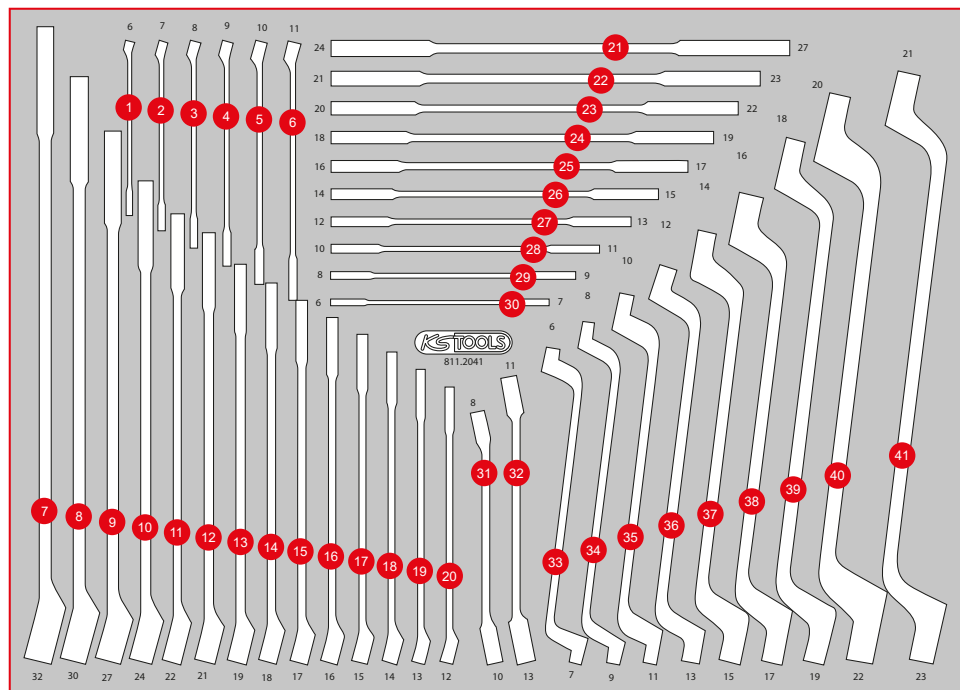

Pos.	Code	Bezeichnung	Teiligkeit
1	517.0606	Ringmaulschlüssel, abgewinkelt, 6 mm	1
2	517.0607	Ringmaulschlüssel, abgewinkelt, 7 mm	1
3	517.0608	Ringmaulschlüssel, abgewinkelt, 8 mm	1
4	517.0609	Ringmaulschlüssel, abgewinkelt, 9 mm	1
5	517.0610	Ringmaulschlüssel, abgewinkelt, 10 mm	1
6	517.0611	Ringmaulschlüssel, abgewinkelt, 11 mm	1
7	517.0632	Ringmaulschlüssel, abgewinkelt, 32 mm	1
8	517.0630	Ringmaulschlüssel, abgewinkelt, 30 mm	1
9	517.0627	Ringmaulschlüssel, abgewinkelt, 27 mm	1
10	517.0624	Ringmaulschlüssel, abgewinkelt, 24 mm	1
11	517.0622	Ringmaulschlüssel, abgewinkelt, 22 mm	1
12	517.0621	Ringmaulschlüssel, abgewinkelt, 21 mm	1
13	517.0619	Ringmaulschlüssel, abgewinkelt, 19 mm	1
14	517.0618	Ringmaulschlüssel, abgewinkelt, 18 mm	1
15	517.0617	Ringmaulschlüssel, abgewinkelt, 17 mm	1
16	517.0616	Ringmaulschlüssel, abgewinkelt, 16 mm	1
17	517.0615	Ringmaulschlüssel, abgewinkelt, 15 mm	1
18	517.0614	Ringmaulschlüssel, abgewinkelt, 14 mm	1
19	517.0613	Ringmaulschlüssel, abgewinkelt, 13 mm	1
20	517.0612	Ringmaulschlüssel, abgewinkelt, 12 mm	1
21	517.0716	Doppel-Maulschlüssel, 24 x 27 mm	1
22	517.0715	Doppel-Maulschlüssel, 21 x 23 mm	1
23	517.0714	Doppel-Maulschlüssel, 20 x 22 mm	1
24	517.0712	Doppel-Maulschlüssel, 18 x 19 mm	1
25	517.0710	Doppel-Maulschlüssel, 16 x 17 mm	1
26	517.0709	Doppel-Maulschlüssel, 14 x 15 mm	1
27	517.0707	Doppel-Maulschlüssel, 12 x 13 mm	1
28	517.0704	Doppel-Maulschlüssel, 10 x 11 mm	1
29	517.0702	Doppel-Maulschlüssel, 8 x 9 mm	1
30	517.0701	Doppel-Maulschlüssel, 6 x 7 mm	1
31	517.0252	Offener Doppel-Ringschlüssel, abgewinkelt, 8 x 10 mm	1
32	517.9244	Offener Doppel-Ringschlüssel, abgewinkelt, 11 x 13 mm	1
33	517.0801	Doppel-Ringschlüssel, gekröpft, 6 x 7 mm	1
34	517.0802	Doppel-Ringschlüssel, gekröpft, 8 x 9 mm	1
35	517.0804	Doppel-Ringschlüssel, gekröpft, 10 x 11 mm	1
36	517.0807	Doppel-Ringschlüssel, gekröpft, 12 x 13 mm	1
37	517.0809	Doppel-Ringschlüssel, gekröpft, 14 x 15 mm	1
38	517.0810	Doppel-Ringschlüssel, gekröpft, 16 x 17 mm	1
39	517.0812	Doppel-Ringschlüssel, gekröpft, 18 x 19 mm	1
40	517.0813	Doppel-Ringschlüssel, gekröpft, 20 x 22 mm	1
41	517.0815	Doppel-Ringschlüssel, gekröpft, 21 x 23 mm	1

P 10
P 15
P 20
P 25
P 30
P 35
P 40
P 45
S
XL
L
M
Einzelteile
Zubehör

M Schraubenschlüssel-Satz



369,90 EUR



568 x 398



P10



P10TC



P15



P20



P30



P35



P45

Pos.	Code	Bezeichnung	Teilligkeit	Pos.	Code	Bezeichnung	Teilligkeit	Pos.	Code	Bezeichnung	Teilligkeit
1	517.0606	Ringmaulschlüssel, abgewinkelt, 6 mm	1	10	517.0615	Ringmaulschlüssel, abgewinkelt, 15 mm	1	19	911.0371	Torx-E-Doppel-Ringschlüssel, E6 x E8	1
2	517.0607	Ringmaulschlüssel, abgewinkelt, 7 mm	1	11	517.0616	Ringmaulschlüssel, abgewinkelt, 16 mm	1	20	911.0373	Torx-E-Doppel-Ringschlüssel, E10 x E12	1
3	517.0608	Ringmaulschlüssel, abgewinkelt, 8 mm	1	12	517.0617	Ringmaulschlüssel, abgewinkelt, 17 mm	1	21	911.0374	Torx-E-Doppel-Ringschlüssel, E14 x E18	1
4	517.0609	Ringmaulschlüssel, abgewinkelt, 9 mm	1	13	517.0618	Ringmaulschlüssel, abgewinkelt, 18 mm	1	22	911.0376	Torx-E-Doppel-Ringschlüssel, E20 x E24	1
5	517.0610	Ringmaulschlüssel, abgewinkelt, 10 mm	1	14	517.0619	Ringmaulschlüssel, abgewinkelt, 19 mm	1	23	920.0406	ULTIMATEplus Doppel-Ringschlüssel, 6 x 7 mm	1
6	517.0611	Ringmaulschlüssel, abgewinkelt, 11 mm	1	15	517.0621	Ringmaulschlüssel, abgewinkelt, 21 mm	1	24	920.0408	ULTIMATEplus Doppel-Ringschlüssel, 8 x 9 mm	1
7	517.0612	Ringmaulschlüssel, abgewinkelt, 12 mm	1	16	517.0622	Ringmaulschlüssel, abgewinkelt, 22 mm	1	25	920.0410	ULTIMATEplus Doppel-Ringschlüssel, 10 x 11 mm	1
8	517.0613	Ringmaulschlüssel, abgewinkelt, 13 mm	1	17	517.0624	Ringmaulschlüssel, abgewinkelt, 24 mm	1	26	920.0412	ULTIMATEplus Doppel-Ringschlüssel, 12 x 13 mm	1
9	517.0614	Ringmaulschlüssel, abgewinkelt, 14 mm	1	18	517.0627	Ringmaulschlüssel, abgewinkelt, 27 mm	1				

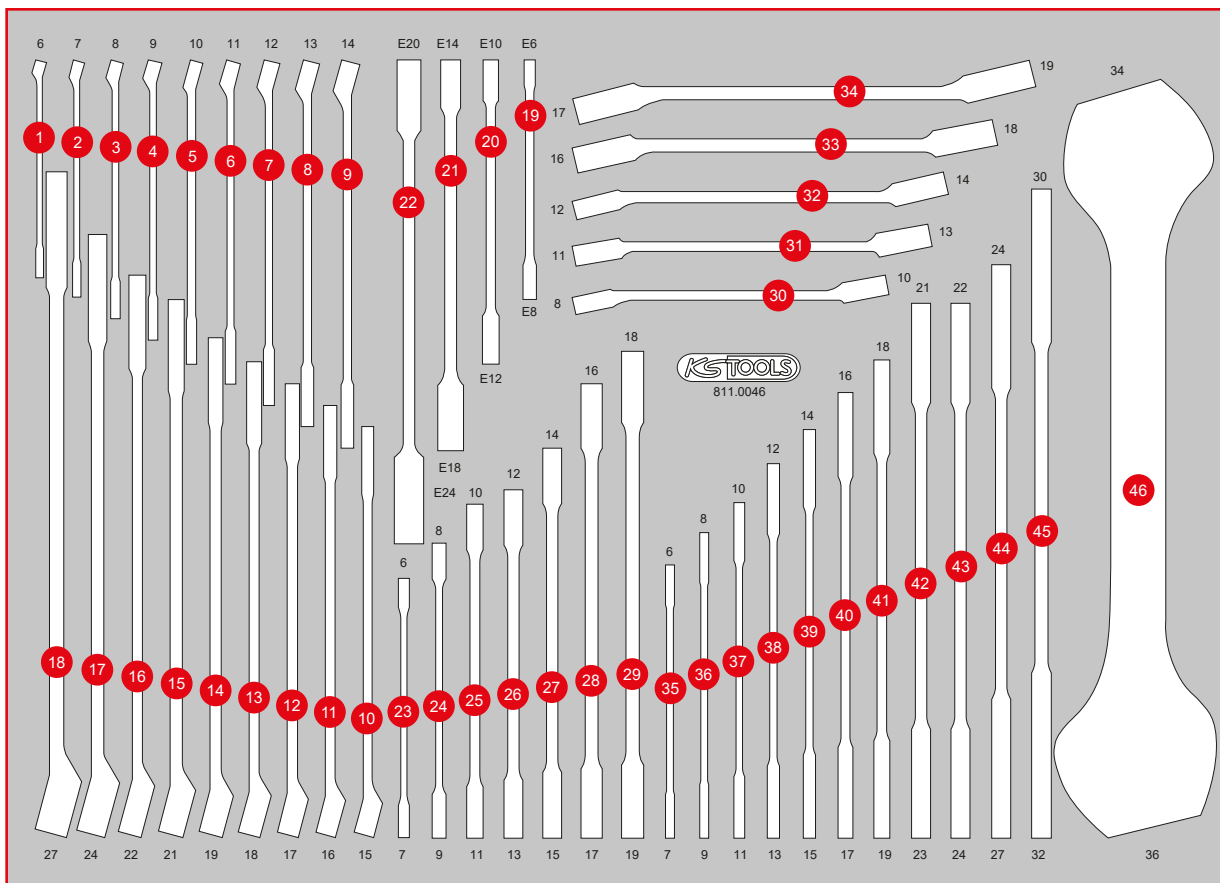

Pos.	Code	Bezeichnung	Teilligkeit	Pos.	Code	Bezeichnung	Teilligkeit	Pos.	Code	Bezeichnung	Teilligkeit
27	920.0414	ULTIMATEplus Doppel-Ringschlüssel, 14 x 15 mm	1	32	517.0258	Offener Doppel-Ringschlüssel, abgewinkelt, 12 x 14 mm	1	39	517.0709	Doppel-Maulschlüssel, 14 x 15 mm	1
28	920.0416	ULTIMATEplus Doppel-Ringschlüssel, 16 x 17 mm	1	33	517.0263	Offener Doppel-Ringschlüssel, abgewinkelt, 16 x 18 mm	1	40	517.0710	Doppel-Maulschlüssel, 16 x 17 mm	1
29	920.0418	ULTIMATEplus Doppel-Ringschlüssel, 18 x 19 mm	1	34	517.0264	Offener Doppel-Ringschlüssel, abgewinkelt, 17 x 19 mm	1	41	517.0712	Doppel-Maulschlüssel, 18 x 19 mm	1
30	517.0252	Offener Doppel-Ringschlüssel, abgewinkelt, 8 x 10 mm	1	35	517.0701	Doppel-Maulschlüssel, 6 x 7 mm	1	42	517.0715	Doppel-Maulschlüssel, 21 x 23 mm	1
31	517.9244	Offener Doppel-Ringschlüssel, abgewinkelt, 11 x 13 mm	1	36	517.0702	Doppel-Maulschlüssel, 8 x 9 mm	1	43	517.0736	Doppel-Maulschlüssel, 22 x 24 mm	1
				37	517.0704	Doppel-Maulschlüssel, 10 x 11 mm	1	44	517.0716	Doppel-Maulschlüssel, 24 x 27 mm	1
				38	517.0707	Doppel-Maulschlüssel, 12 x 13 mm	1	45	517.0718	Doppel-Maulschlüssel, 30 x 32 mm	1
								46	517.0773	Doppel-Maulschlüssel, 34 x 36 mm	1

811.0049

M Schraubenschlüssel-Satz

409,90
EUR



568 x 398

P10

P10TC

P15

P20

P30

P35

P45

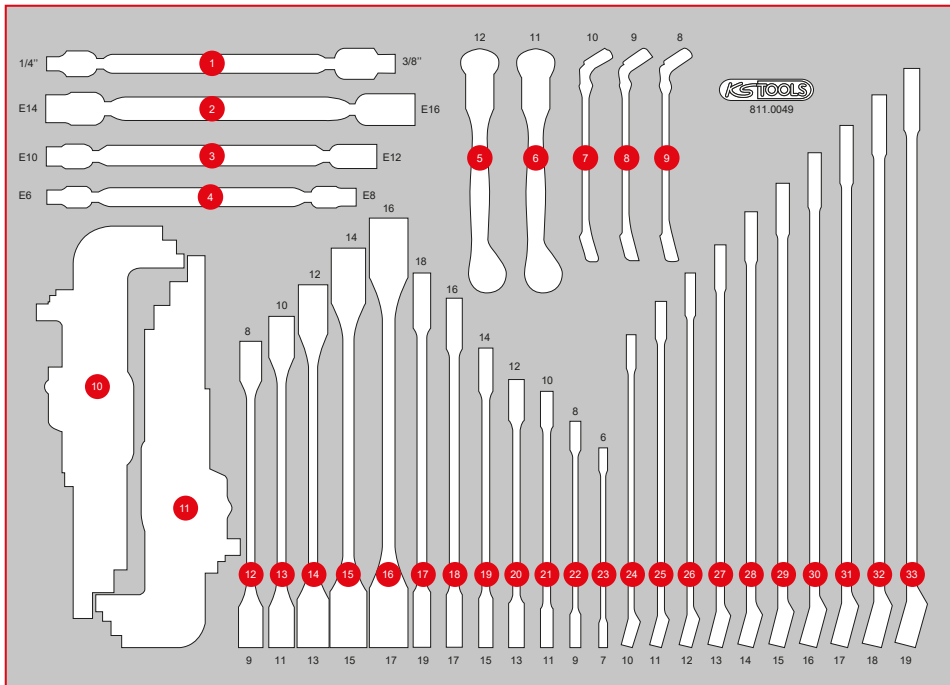

Pos.	Code	Bezeichnung	Teiligkeit
1	517.0338	Gelenkschlüssel für 1/4" und 3/8" Stecknüsse	1
2	517.0333	Torx-E-Doppel-Gelenkschlüssel, E14 x E16	1
3	517.0332	Torx-E-Doppel-Gelenkschlüssel, E10 x E12	1
4	517.0330	Torx-E-Doppel-Gelenkschlüssel, E6 x E8	1
5	518.0382	CHROMEplus Offener Doppel-Ringschlüssel mit Gelenk, 12 mm	1
6	518.0381	CHROMEplus Offener Doppel-Ringschlüssel mit Gelenk, 11 mm	1
7	518.0380	CHROMEplus Offener Doppel-Ringschlüssel mit Gelenk, 10 mm	1
8	518.0379	CHROMEplus Offener Doppel-Ringschlüssel mit Gelenk, 9 mm	1
9	518.0378	CHROMEplus Offener Doppel-Ringschlüssel mit Gelenk, 8 mm	1
10	151.4420	Kugelform-Innensechskant-Winkelstiftschlüssel-Satz, extra lang, 9-tlg	9
11	151.5210	Kugelform-Torx-Winkelstiftschlüssel-Satz, extra lang, 9-tlg	9
12	517.0301	Doppel-Gelenkschlüssel, 8 x 9 mm	1
13	517.0302	Doppel-Gelenkschlüssel, 10 x 11 mm	1
14	517.0303	Doppel-Gelenkschlüssel, 12 x 13 mm	1
15	517.0304	Doppel-Gelenkschlüssel, 14 x 15 mm	1
16	517.0305	Doppel-Gelenkschlüssel, 16 x 17 mm	1
17	920.0418	ULTIMATEplus Doppel-Ringschlüssel, 18 x 19 mm	1
18	920.0416	ULTIMATEplus Doppel-Ringschlüssel, 16 x 17 mm	1
19	920.0414	ULTIMATEplus Doppel-Ringschlüssel, 14 x 15 mm	1
20	920.0412	ULTIMATEplus Doppel-Ringschlüssel, 12 x 13 mm	1
21	920.0410	ULTIMATEplus Doppel-Ringschlüssel, 10 x 11 mm	1
22	920.0408	ULTIMATEplus Doppel-Ringschlüssel, 8 x 9 mm	1
23	920.0406	ULTIMATEplus Doppel-Ringschlüssel, 6 x 7 mm	1
24	519.0650	CHROME+ Ringmaulschlüssel XL, 10 mm	1
25	519.0651	CHROME+ Ringmaulschlüssel XL, 11 mm	1
26	519.0652	CHROME+ Ringmaulschlüssel XL, 12 mm	1
27	519.0653	CHROME+ Ringmaulschlüssel XL, 13 mm	1
28	519.0654	CHROME+ Ringmaulschlüssel XL, 14 mm	1
29	519.0655	CHROME+ Ringmaulschlüssel XL, 15 mm	1
30	519.0656	CHROME+ Ringmaulschlüssel XL, 16 mm	1
31	519.0657	CHROME+ Ringmaulschlüssel XL, 17 mm	1
32	519.0658	CHROME+ Ringmaulschlüssel XL, 18 mm	1
33	519.0659	CHROME+ Ringmaulschlüssel XL, 19 mm	1



P 10

P 15

P 20

P 25

P 30

P 35

P 40

P 45

M

L

S

XL

Zubehör

Einzelteile

811.0050

M Schraubenschlüssel-Satz



489,90
EUR



568 x 398



Pos.	Code	Bezeichnung	Teilligkeit
1	517.0606	Ringmaulschlüssel, abgewinkelt, 6 mm	1
2	517.0607	Ringmaulschlüssel, abgewinkelt, 7 mm	1
3	517.0608	Ringmaulschlüssel, abgewinkelt, 8 mm	1
4	517.0609	Ringmaulschlüssel, abgewinkelt, 9 mm	1
5	517.0610	Ringmaulschlüssel, abgewinkelt, 10 mm	1
6	517.0611	Ringmaulschlüssel, abgewinkelt, 11 mm	1
7	517.0612	Ringmaulschlüssel, abgewinkelt, 12 mm	1
8	517.0613	Ringmaulschlüssel, abgewinkelt, 13 mm	1
9	517.0614	Ringmaulschlüssel, abgewinkelt, 14 mm	1
10	517.0624	Ringmaulschlüssel, abgewinkelt, 24 mm	1

Pos.	Code	Bezeichnung	Teilligkeit
11	517.0623	Ringmaulschlüssel, abgewinkelt, 23 mm	1
12	517.0622	Ringmaulschlüssel, abgewinkelt, 22 mm	1
13	517.0621	Ringmaulschlüssel, abgewinkelt, 21 mm	1
14	517.0620	Ringmaulschlüssel, abgewinkelt, 20 mm	1
15	517.0619	Ringmaulschlüssel, abgewinkelt, 19 mm	1
16	517.0618	Ringmaulschlüssel, abgewinkelt, 18 mm	1
17	517.0617	Ringmaulschlüssel, abgewinkelt, 17 mm	1
18	517.0616	Ringmaulschlüssel, abgewinkelt, 16 mm	1
19	517.0615	Ringmaulschlüssel, abgewinkelt, 15 mm	1
20	503.4619	GEARplus Ratschenringmaulschlüssel, umschaltbar, 19 mm	1

Pos.	Code	Bezeichnung	Teilligkeit
21	503.4617	GEARplus Ratschenringmaulschlüssel, umschaltbar, 17 mm	1
22	503.4616	GEARplus Ratschenringmaulschlüssel, umschaltbar, 16 mm	1
23	503.4615	GEARplus Ratschenringmaulschlüssel, umschaltbar, 15 mm	1
24	503.4614	GEARplus Ratschenringmaulschlüssel, umschaltbar, 14 mm	1
25	503.4608	GEARplus Ratschenringmaulschlüssel, umschaltbar, 8 mm	1
26	503.4609	GEARplus Ratschenringmaulschlüssel, umschaltbar, 9 mm	1

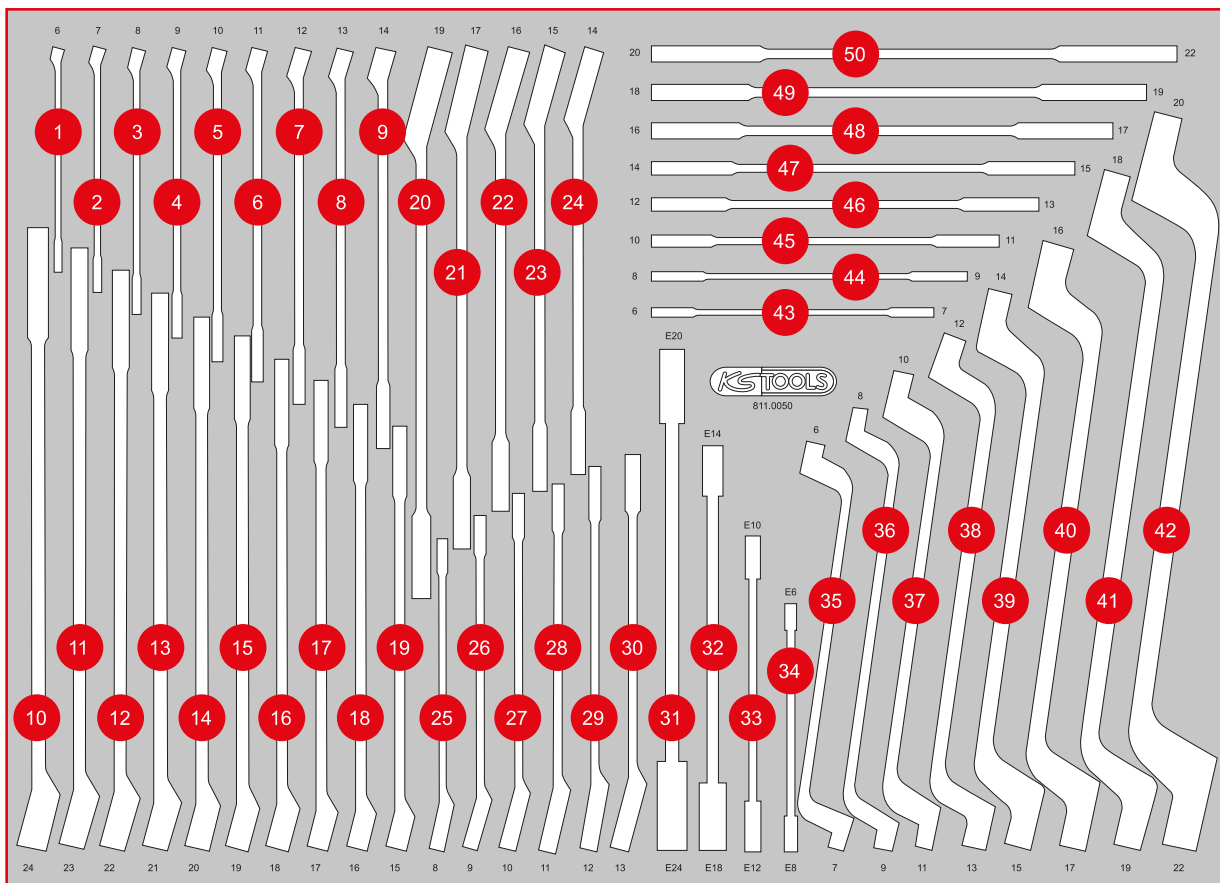

Pos.	Code	Bezeichnung	Teilligkeit	Pos.	Code	Bezeichnung	Teilligkeit	Pos.	Code	Bezeichnung	Teilligkeit
27	503.4610	GEARplus Ratschenringmaulschlüssel, umschaltbar, 10 mm	1	34	911.0371	Torx-E-Doppel-Ringschlüssel, E6 x E8	1	44	517.0702	Doppel-Maulschlüssel, 8 x 9 mm	1
28	503.4611	GEARplus Ratschenringmaulschlüssel, umschaltbar, 11 mm	1	35	517.0801	Doppel-Ringschlüssel, gekröpft, 6 x 7 mm	1	45	517.0704	Doppel-Maulschlüssel, 10 x 11 mm	1
29	503.4612	GEARplus Ratschenringmaulschlüssel, umschaltbar, 12 mm	1	36	517.0802	Doppel-Ringschlüssel, gekröpft, 8 x 9 mm	1	46	517.0707	Doppel-Maulschlüssel, 12 x 13 mm	1
30	503.4613	GEARplus Ratschenringmaulschlüssel, umschaltbar, 13 mm	1	37	517.0804	Doppel-Ringschlüssel, gekröpft, 10 x 11 mm	1	47	517.0709	Doppel-Maulschlüssel, 14 x 15 mm	1
31	911.0376	Torx-E-Doppel-Ringschlüssel, E20 x E24	1	38	517.0807	Doppel-Ringschlüssel, gekröpft, 12 x 13 mm	1	48	517.0710	Doppel-Maulschlüssel, 16 x 17 mm	1
32	911.0374	Torx-E-Doppel-Ringschlüssel, E14 x E18	1	39	517.0809	Doppel-Ringschlüssel, gekröpft, 14 x 15 mm	1	49	517.0712	Doppel-Maulschlüssel, 18 x 19 mm	1
33	911.0373	Torx-E-Doppel-Ringschlüssel, E10 x E12	1	40	517.0810	Doppel-Ringschlüssel, gekröpft, 16 x 17 mm	1	50	517.0714	Doppel-Maulschlüssel, 20 x 22 mm	1
				41	517.0812	Doppel-Ringschlüssel, gekröpft, 18 x 19 mm	1				
				42	517.0813	Doppel-Ringschlüssel, gekröpft, 20 x 22 mm	1				
				43	517.0701	Doppel-Maulschlüssel, 6 x 7 mm	1				

P 10
P 15
P 20
P 25
P 30
P 35
P 40
P 45
S XL L M
Einzelteile
Zubehör

811.0051

M Schraubenschlüssel-Satz



499,90
EUR



Pos.	Code	Bezeichnung	Teilligkeit
1	518.0856	CHROMEplus Starter- und Blockschlüssel, 14 x 17 mm	1
2	518.0853	CHROMEplus Starter- und Blockschlüssel, 11 x 13 mm	1
3	518.0852	CHROMEplus Starter- und Blockschlüssel, 10 x 12 mm	1
4	503.4290	GEARplus Bit-Adapter, 1/4" x 10 mm	1
5	503.4296	GEARplus Stecknuss-Adapter, 1/4" x 10 mm	1
6	503.4297	GEARplus Stecknuss-Adapter, 3/8" x 13 mm	1
7	503.4298	GEARplus Stecknuss-Adapter, 1/2" x 19 mm	1
8	517.0269	Offener Doppel-Ringschlüssel, abgewinkelt, 30 x 32 mm	1
9	517.0268	Offener Doppel-Ringschlüssel, abgewinkelt, 24 x 27 mm	1
10	517.0266	Offener Doppel-Ringschlüssel, abgewinkelt, 19 x 22 mm	1

Pos.	Code	Bezeichnung	Teilligkeit
11	517.0264	Offener Doppel-Ringschlüssel, abgewinkelt, 17 x 19 mm	1
12	517.0263	Offener Doppel-Ringschlüssel, abgewinkelt, 16 x 18 mm	1
13	517.0258	Offener Doppel-Ringschlüssel, abgewinkelt, 12 x 14 mm	1
14	517.9244	Offener Doppel-Ringschlüssel, abgewinkelt, 11 x 13 mm	1
15	517.0252	Offener Doppel-Ringschlüssel, abgewinkelt, 8 x 10 mm	1
16	517.0300	Doppel-Gelenkschlüssel, 6 x 7 mm	1
17	517.0301	Doppel-Gelenkschlüssel, 8 x 9 mm	1
18	517.0302	Doppel-Gelenkschlüssel, 10 x 11 mm	1
19	517.0303	Doppel-Gelenkschlüssel, 12 x 13 mm	1
20	517.0304	Doppel-Gelenkschlüssel, 14 x 15 mm	1

Pos.	Code	Bezeichnung	Teilligkeit
21	517.0305	Doppel-Gelenkschlüssel, 16 x 17 mm	1
22	517.0306	Doppel-Gelenkschlüssel, 18 x 19 mm	1
23	920.0418	ULTIMATEplus Doppel-Ringschlüssel, 18 x 19 mm	1
24	920.0416	ULTIMATEplus Doppel-Ringschlüssel, 16 x 17 mm	1
25	920.0414	ULTIMATEplus Doppel-Ringschlüssel, 14 x 15 mm	1
26	920.0412	ULTIMATEplus Doppel-Ringschlüssel, 12 x 13 mm	1
27	920.0410	ULTIMATEplus Doppel-Ringschlüssel, 10 x 11 mm	1
28	920.0408	ULTIMATEplus Doppel-Ringschlüssel, 8 x 9 mm	1
29	920.0406	ULTIMATEplus Doppel-Ringschlüssel, 6 x 7 mm	1

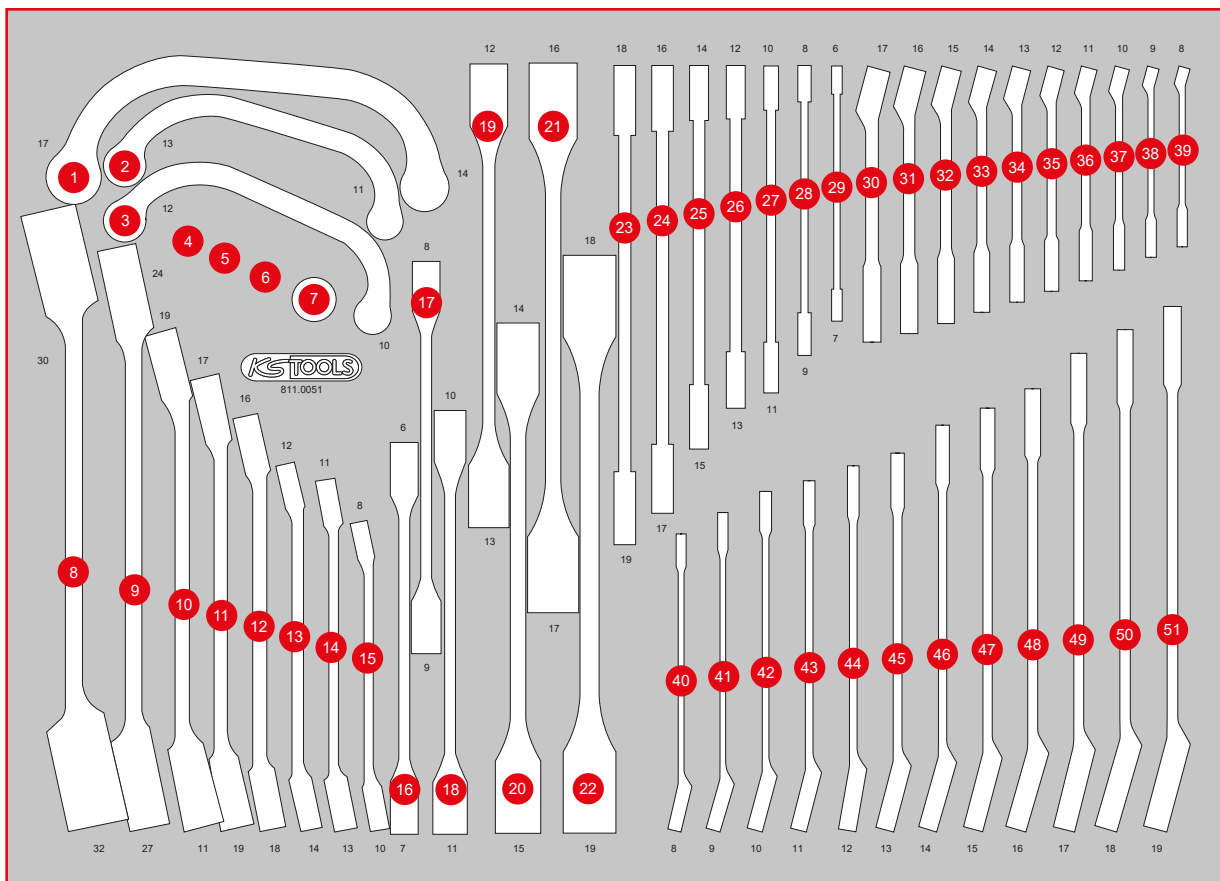

Pos.	Code	Bezeichnung	Teilligkeit	Pos.	Code	Bezeichnung	Teilligkeit	Pos.	Code	Bezeichnung	Teilligkeit
30	518.0017	CHROMEplus Ringmaulschlüssel, kurz, 17 mm	1	38	518.0008	CHROMEplus Ringmaulschlüssel, kurz, 9 mm	1	46	503.4614	GEARplus Ratschenringmaulschlüssel, umschaltbar, 14 mm	1
31	518.0016	CHROMEplus Ringmaulschlüssel, kurz, 16 mm	1	39	518.0007	CHROMEplus Ringmaulschlüssel, kurz, 8 mm	1	47	503.4615	GEARplus Ratschenringmaulschlüssel, umschaltbar, 15 mm	1
32	518.0015	CHROMEplus Ringmaulschlüssel, kurz, 15 mm	1	40	503.4608	GEARplus Ratschenringmaulschlüssel, umschaltbar, 8 mm	1	48	503.4616	GEARplus Ratschenringmaulschlüssel, umschaltbar, 16 mm	1
33	518.0014	CHROMEplus Ringmaulschlüssel, kurz, 14 mm	1	41	503.4609	GEARplus Ratschenringmaulschlüssel, umschaltbar, 9 mm	1	49	503.4617	GEARplus Ratschenringmaulschlüssel, umschaltbar, 17 mm	1
34	518.0013	CHROMEplus Ringmaulschlüssel, kurz, 13 mm	1	42	503.4610	GEARplus Ratschenringmaulschlüssel, umschaltbar, 10 mm	1	50	503.4618	GEARplus Ratschenringmaulschlüssel, umschaltbar, 18 mm	1
35	518.0012	CHROMEplus Ringmaulschlüssel, kurz, 12 mm	1	43	503.4611	GEARplus Ratschenringmaulschlüssel, umschaltbar, 11 mm	1	51	503.4619	GEARplus Ratschenringmaulschlüssel, umschaltbar, 19 mm	1
36	518.0011	CHROMEplus Ringmaulschlüssel, kurz, 11 mm	1	44	503.4612	GEARplus Ratschenringmaulschlüssel, umschaltbar, 12 mm	1				
37	518.0010	CHROMEplus Ringmaulschlüssel, kurz, 10 mm	1	45	503.4613	GEARplus Ratschenringmaulschlüssel, umschaltbar, 13 mm	1				

M Schraubenschlüssel-Satz

509,90

EUR



53



568 x 398



P10



P10TC



P15



P20



P30



P35



P45

Pos.	Code	Bezeichnung	Teilligkeit
1	517.0606	Ringmaulschlüssel, abgewinkelt, 6 mm	1
2	517.0607	Ringmaulschlüssel, abgewinkelt, 7 mm	1
3	517.0608	Ringmaulschlüssel, abgewinkelt, 8 mm	1
4	517.0609	Ringmaulschlüssel, abgewinkelt, 9 mm	1
5	517.0610	Ringmaulschlüssel, abgewinkelt, 10 mm	1
6	517.0611	Ringmaulschlüssel, abgewinkelt, 11 mm	1
7	517.0612	Ringmaulschlüssel, abgewinkelt, 12 mm	1
8	517.0613	Ringmaulschlüssel, abgewinkelt, 13 mm	1
9	517.0614	Ringmaulschlüssel, abgewinkelt, 14 mm	1
10	517.0615	Ringmaulschlüssel, abgewinkelt, 15 mm	1
11	517.0616	Ringmaulschlüssel, abgewinkelt, 16 mm	1

Pos.	Code	Bezeichnung	Teilligkeit
12	517.0617	Ringmaulschlüssel, abgewinkelt, 17 mm	1
13	517.0618	Ringmaulschlüssel, abgewinkelt, 18 mm	1
14	517.0619	Ringmaulschlüssel, abgewinkelt, 19 mm	1
15	517.0620	Ringmaulschlüssel, abgewinkelt, 20 mm	1
16	517.0621	Ringmaulschlüssel, abgewinkelt, 21 mm	1
17	517.0622	Ringmaulschlüssel, abgewinkelt, 22 mm	1
18	517.0623	Ringmaulschlüssel, abgewinkelt, 23 mm	1
19	517.0624	Ringmaulschlüssel, abgewinkelt, 24 mm	1
20	911.0371	Torx-E-Doppel-Ringschlüssel, E6 x E8	1
21	911.0372	Torx-E-Doppel-Ringschlüssel, E7 x E11	1
22	911.0373	Torx-E-Doppel-Ringschlüssel, E10 x E12	1

Pos.	Code	Bezeichnung	Teilligkeit
23	911.0374	Torx-E-Doppel-Ringschlüssel, E14 x E18	1
24	911.0375	Torx-E-Doppel-Ringschlüssel, E16 x E22	1
25	911.0376	Torx-E-Doppel-Ringschlüssel, E20 x E24	1
26	517.0252	Offener Doppel-Ringschlüssel, abgewinkelt, 8 x 10 mm	1
27	517.9244	Offener Doppel-Ringschlüssel, abgewinkelt, 11 x 13 mm	1
28	517.0258	Offener Doppel-Ringschlüssel, abgewinkelt, 12 x 14 mm	1
29	517.0263	Offener Doppel-Ringschlüssel, abgewinkelt, 16 x 18 mm	1
30	517.0264	Offener Doppel-Ringschlüssel, abgewinkelt, 17 x 19 mm	1

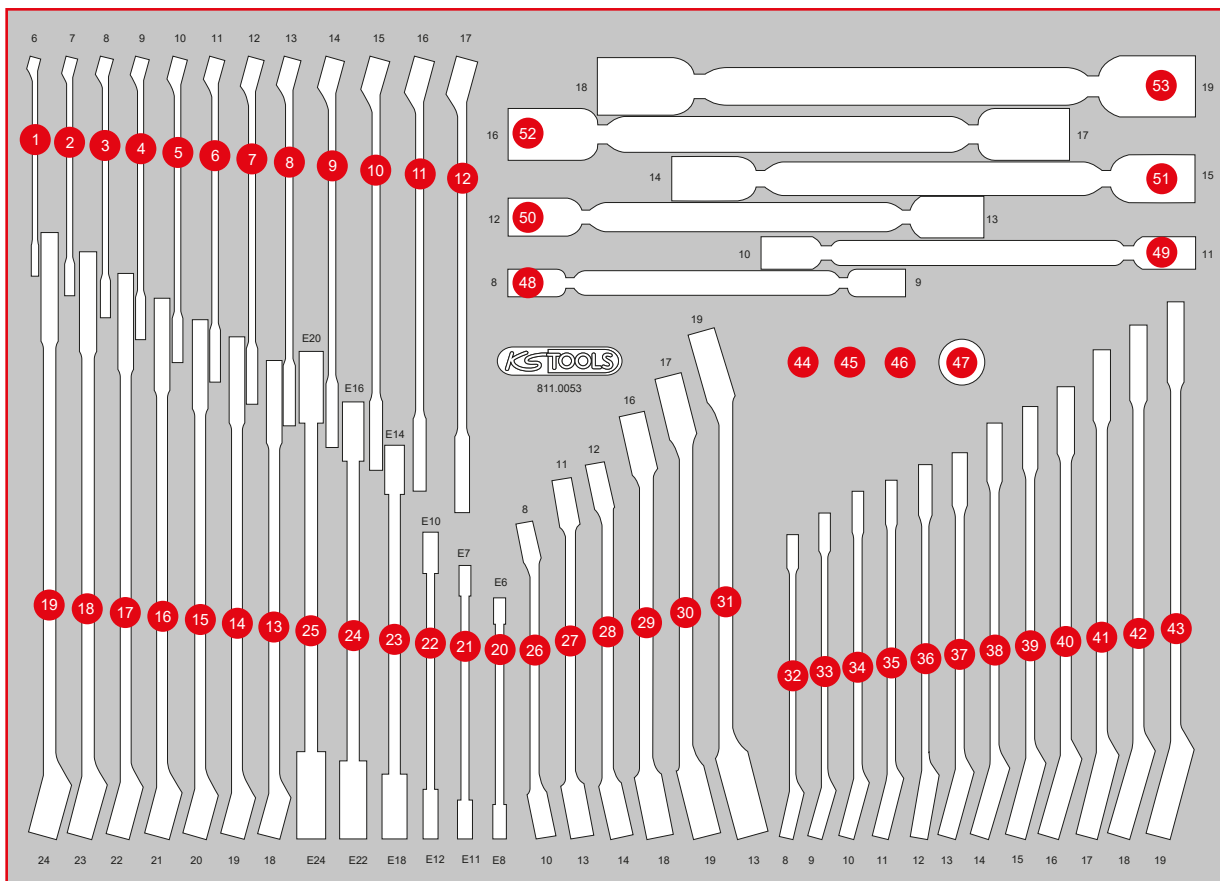

Pos.	Code	Bezeichnung	Teilligkeit	Pos.	Code	Bezeichnung	Teilligkeit	Pos.	Code	Bezeichnung	Teilligkeit
31	517.0266	Offener Doppel-Ringschlüssel, abgewinkelt, 19 x 22 mm	1	38	503.4614	GEARplus Ratschenringmaulschlüssel, umschaltbar, 14 mm	1	45	503.4296	GEARplus Stecknuss-Adapter, 1/4" x 10 mm	1
32	503.4608	GEARplus Ratschenringmaulschlüssel, umschaltbar, 8 mm	1	39	503.4615	GEARplus Ratschenringmaulschlüssel, umschaltbar, 15 mm	1	46	503.4297	GEARplus Stecknuss-Adapter, 3/8" x 13 mm	1
33	503.4609	GEARplus Ratschenringmaulschlüssel, umschaltbar, 9 mm	1	40	503.4616	GEARplus Ratschenringmaulschlüssel, umschaltbar, 16 mm	1	47	503.4298	GEARplus Stecknuss-Adapter, 1/2" x 19 mm	1
34	503.4610	GEARplus Ratschenringmaulschlüssel, umschaltbar, 10 mm	1	41	503.4617	GEARplus Ratschenringmaulschlüssel, umschaltbar, 17 mm	1	48	517.0301	Doppel-Gelenkschlüssel, 8 x 9 mm	1
35	503.4611	GEARplus Ratschenringmaulschlüssel, umschaltbar, 11 mm	1	42	503.4618	GEARplus Ratschenringmaulschlüssel, umschaltbar, 18 mm	1	49	517.0302	Doppel-Gelenkschlüssel, 10 x 11 mm	1
36	503.4612	GEARplus Ratschenringmaulschlüssel, umschaltbar, 12 mm	1	43	503.4619	GEARplus Ratschenringmaulschlüssel, umschaltbar, 19 mm	1	50	517.0303	Doppel-Gelenkschlüssel, 12 x 13 mm	1
37	503.4613	GEARplus Ratschenringmaulschlüssel, umschaltbar, 13 mm	1	44	503.4290	GEARplus Bit-Adapter, 1/4" x 10 mm	1	51	517.0304	Doppel-Gelenkschlüssel, 14 x 15 mm	1
								52	517.0305	Doppel-Gelenkschlüssel, 16 x 17 mm	1
								53	517.0306	Doppel-Gelenkschlüssel, 18 x 19 mm	1





**SPEED IN DER
PERFORMANCE**

811.0031

M Schraubenschlüssel-Satz

249,90
EUR



Pos.	Code	Bezeichnung	Teiligkeit
1	517.0895	Doppel-Ringschlüssel, gekröpft, 15/16 x 1"	1
2	517.0894	Doppel-Ringschlüssel, gekröpft, 13/16 x 7/8"	1
3	517.0889	Doppel-Ringschlüssel, gekröpft, 11/16 x 3/4"	1
4	517.0887	Doppel-Ringschlüssel, gekröpft, 9/16 x 5/8"	1
5	517.0885	Doppel-Ringschlüssel, gekröpft, 1/2 x 9/16"	1
6	517.0883	Doppel-Ringschlüssel, gekröpft, 3/8 x 7/16"	1
7	517.0881	Doppel-Ringschlüssel, gekröpft, 1/4 x 5/16"	1
8	517.9268	Offener Doppelringschlüssel, abgew. 5/8" x 11/16"	1
9	517.9267	Offener Doppelringschlüssel, abgew. 1/2" x 9/16"	1
10	517.9266	Offener Doppelringschlüssel, abgew. 3/8" x 7/16"	1
11	517.9265	Offener Doppelringschlüssel, abgew. 1/4" x 5/16"	1
12	517.0781	Doppel-Maulschlüssel, 1/4 x 5/16"	1
13	517.0783	Doppel-Maulschlüssel, 3/8 x 7/16"	1
14	517.0785	Doppel-Maulschlüssel, 1/2 x 9/16"	1
15	517.0788	Doppel-Maulschlüssel, 5/8 x 11/16"	1
16	517.0789	Doppel-Maulschlüssel, 11/16 x 3/4"	1
17	517.0794	Doppel-Maulschlüssel, 13/16 x 7/8"	1
18	517.0795	Doppel-Maulschlüssel, 15/16 x 1"	1
19	517.0774	Doppel-Maulschlüssel, 1.1/8" x 1.1/4"	1
20	517.1901	Ringmaulschlüssel, abgewinkelt, 1/4"	1
21	517.1902	Ringmaulschlüssel, abgewinkelt, 5/16"	1
22	517.1903	Ringmaulschlüssel, abgewinkelt, 3/8"	1
23	517.1904	Ringmaulschlüssel, abgewinkelt, 7/16"	1
24	517.1951	Ringmaulschlüssel, abgewinkelt, 1/2"	1
25	517.1906	Ringmaulschlüssel, abgewinkelt, 9/16"	1
26	517.1907	Ringmaulschlüssel, abgewinkelt, 5/8"	1
27	517.1908	Ringmaulschlüssel, abgewinkelt, 11/16"	1
28	517.1909	Ringmaulschlüssel, abgewinkelt, 3/4"	1
29	517.1912	Ringmaulschlüssel, abgewinkelt, 13/16"	1
30	517.1913	Ringmaulschlüssel, abgewinkelt, 7/8"	1
31	517.1914	Ringmaulschlüssel, abgewinkelt, 15/16"	1

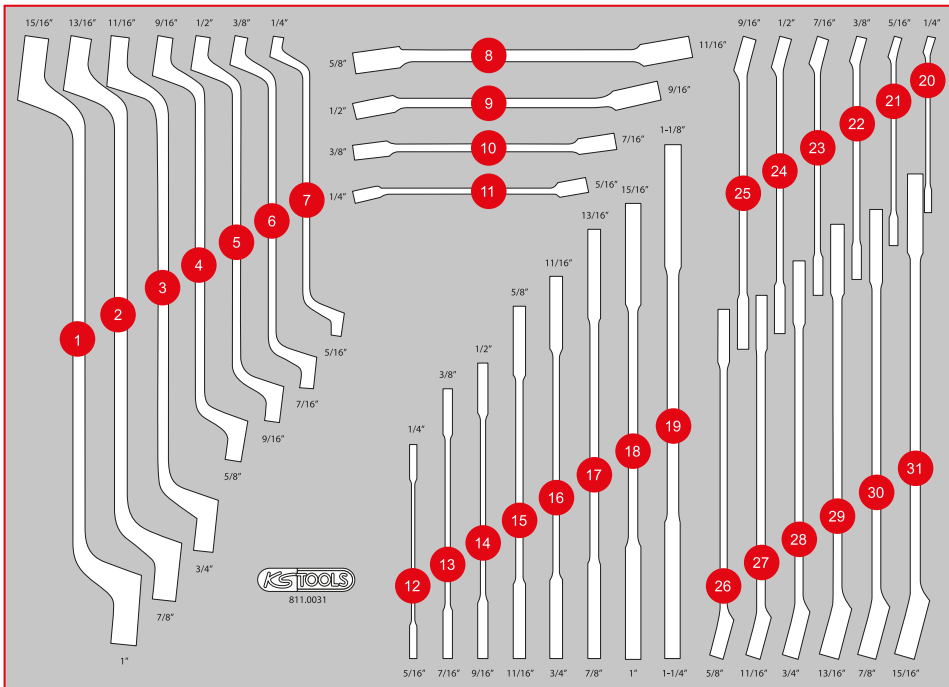

811.0012

M Zangen-Satz

319,90
EUR



568 x 398

P10

P10TC

P15

P20

P30

P35

P45



Pos.	Code	Bezeichnung	Teiligkeit
1	115.1021	ERGOTORQUE Kombinationszange, 180 mm	1
2	115.1012	ERGOTORQUE Diagonal-Seitenschneider, 160 mm	1
3	115.1019	ERGOTORQUE Flachrundzange, gebogen, 210 mm	1
4	115.1024	ERGOTORQUE Telefonzange, 200 mm	1
5	500.1026	Außen-Sicherungszange, abgewinkelt, 160 mm	1
6	500.1029	Sicherungszange für Außensicherungsringe, 160 mm	1
7	500.1032	Innen-Sicherungszange, abgewinkelt, 160 mm	1
8	500.1035	Sicherungszange für Innensicherungsringe, 160 mm	1
9	115.1031	Gripzange, 50 mm, 140 mm	1
10	115.1035	Langbacken-Gripzange, 210 mm	1
11	115.1033	Gripzange, 60 mm, 220 mm	1
12	115.2010	Wasserpumpenzange mit Druckknopfverstellung, 240 mm	1

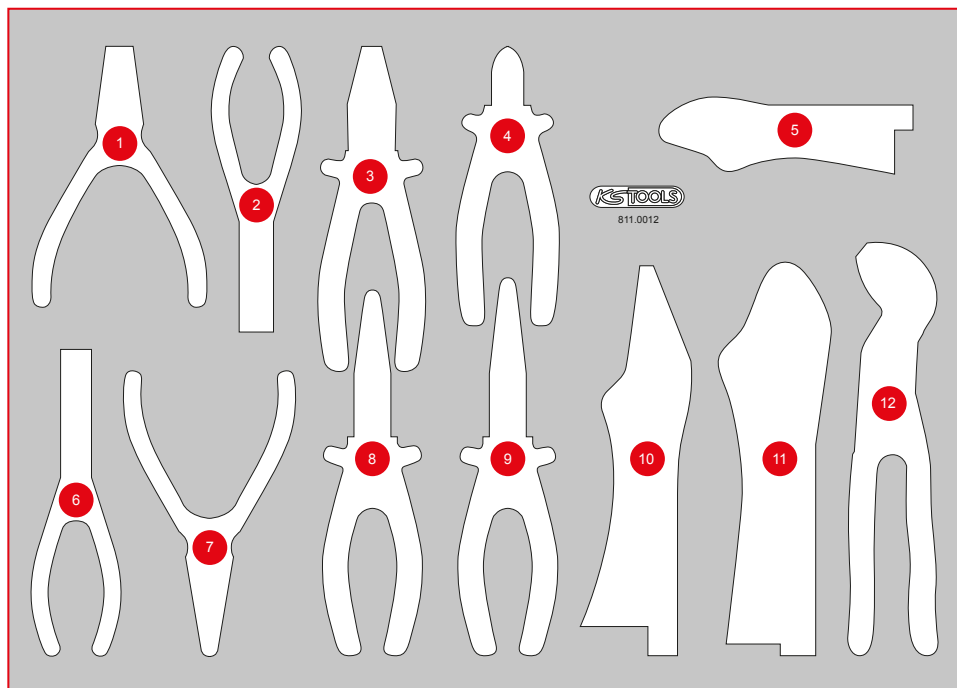

P 10

P 15

P 20

P 25

P 30

P 35

P 40

P 45

M

L

S

XL

Zubehör

219

811.0017

M Zangen- / Hammer- / und Meißel-Satz

319,90
EUR



568 x 398



P10



P10TC



P15



P20



P30



P35



P45



Pos.	Code	Bezeichnung	Teiligkeit
1	157.0205	Rund-Feile, Form F, 200 mm, Hieb 2	1
2	157.0005	Flachfeile, Form B, 200 mm, Hieb 2	1
3	157.0405	Dreikant-Feile, Form C, 200 mm, Hieb 2	1
4	157.0105	Halbrund-Feile, Form E, 200 mm, Hieb 2	1
5	156.0241	Flachmeißel mit Handschutzgriff, 8-kant, 20 mm	1
6	156.0254	Flachmeißel mit Handschutzgriff, 8-kant, 18 mm	1
7	201.2335	Bremssattel-Drahtbürste 2-reihig, gerade, 225 mm	1
8	115.1012	ERGOTORQUE Diagonal-Seitenschneider, 160 mm	1
9	115.1021	ERGOTORQUE Kombinationszange, 180 mm	1
10	300.0114	Bandmaß mit Feststeller, schwarz-rot, 5m, 19 mm	1
11	142.1402	Schlosser Hammer mit Fiberglasstiel, 400g	1
12	115.1019	ERGOTORQUE Flachrundzange, gebogen, 210 mm	1
13	115.1024	ERGOTORQUE Telefonzange, 200 mm	1
14	115.2010	Wasserpumpenzange mit Druckknopfverstellung, 240 mm	1
15	115.1033	Gripzange, 60 mm, 220 mm	1
16	142.5101	Fäustel mit Fiberglasstiel, 1000g	1
17	550.1001	2 in 1 Teleskop-Magnethalter mit Waschdüsen-Reinigungs- und Einstellwerkzeug, 150-675 mm	1

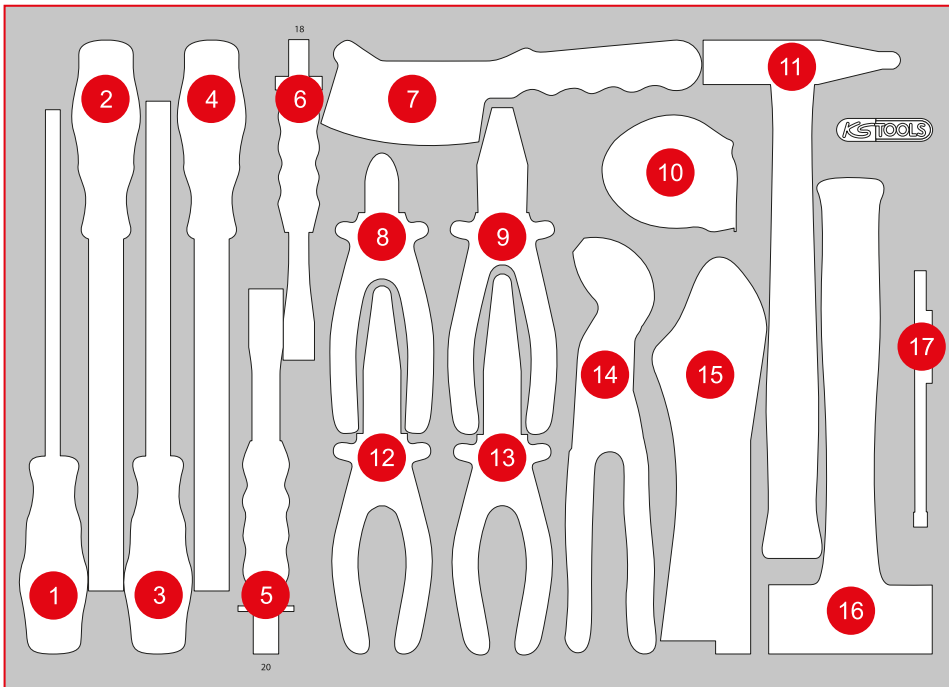

811.0020

M Hammer- / und Meißel-Satz

249,90
EUR



568 x 398



P10



P10TC



P15



P20



P30



P35



P45



Pos.	Code	Bezeichnung	Teiligkeit
1	156.0236	Durchtreiber, Ø 2 mm, zylindrisch	1
2	156.0231	Durchtreiber, Ø 3 mm, zylindrisch	1
3	156.0232	Durchtreiber, Ø 4 mm, zylindrisch	1
4	156.0233	Durchtreiber, Ø 5 mm, zylindrisch	1
5	156.0234	Durchtreiber, Ø 6 mm, zylindrisch	1
6	156.0235	Durchtreiber, Ø 8 mm, zylindrisch	1
7	156.0237	Durchtreiber mit Handschutzgriff, 8-kant, konisch, 3 mm	1
8	156.0238	Durchtreiber mit Handschutzgriff, 8-kant, konisch, 4 mm	1
9	156.0244	Durchtreiber mit Handschutzgriff, 8-kant, konisch, 5 mm	1
10	156.0242	Kreuzmeißel, 7 mm, 8-kant	1
11	156.0251	Flachmeißel mit Handschutzgriff, 8-kant, 10 mm	1
12	156.0252	Flachmeißel mit Handschutzgriff, 8-kant, 12 mm	1
13	156.0253	Flachmeißel mit Handschutzgriff, 8-kant, 16 mm	1
14	156.0254	Flachmeißel mit Handschutzgriff, 8-kant, 18 mm	1
15	156.0241	Flachmeißel mit Handschutzgriff, 8-kant, 20 mm	1
16	140.5252	Rückschlagfreier Schon Hammer, 400 g	1
17	142.1402	Schlosser Hammer mit Fiberglasstiel, 400 g	1
18	142.1321	Schlosser Hammer mit Fiberglasstiel, 200 g	1
19	140.5271	Rückschlagfreier SchonHammer, 480 g	1
20	142.5101	Fäustel mit Fiberglasstiel, 1000 g	1

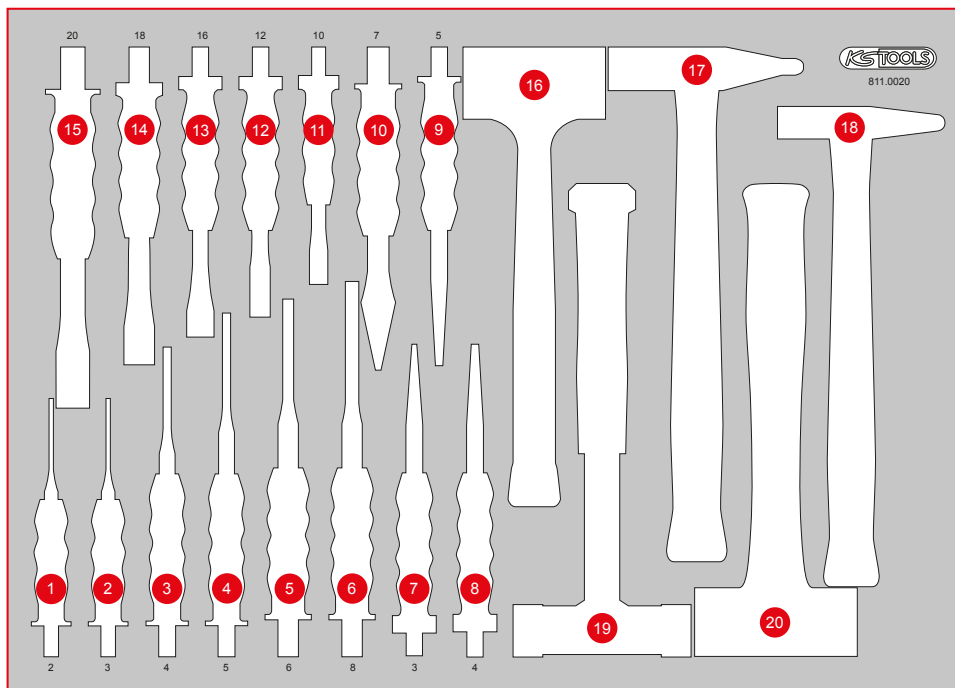

P 10

P 15

P 20

P 25

P 30

P 35

P 40

P 45

M

L

S

Einzelteile

Zubehör

811.0021

M Hammer- / Meißel- / und Feilen-Satz

269,90
EUR



Pos.	Code	Bezeichnung	Teiligkeit
1	140.5252	Rückschlagfreier SchonHammer, 400 g	1
2	142.1402	Schlosser Hammer mit Fiberglasstiel, 400 g	1
3	142.5101	Fäustel mit Fiberglasstiel, 1000 g	1
4	156.0242	Kreuzmeißel, 7 mm, 8-kant	1
5	156.0234	Durchtreiber, Ø 6 mm, zylindrisch	1
6	156.0233	Durchtreiber, Ø 5 mm, zylindrisch	1
7	156.0232	Splintentreiber, Ø 4 mm, zylindrisch	1
8	156.0231	Durchtreiber, Ø 3 mm, zylindrisch	1
9	300.0510	Taschen-Messschieber 0-150 mm, 235 mm	1
10	157.0405	Dreikant-Feile, Form C, 200 mm, Hieb 2	1
11	157.0960	Bremssattel-Feile extra schmal, 270 mm	1
12	157.0205	Rund-Feile, Form F, 200 mm, Hieb 2	1
13	156.0243	Körner, 10 mm, 8-kant	1
14	156.0238	Durchtreiber mit Handschutzgriff, 8-kant, konisch, 4 mm	1
15	156.0237	Durchtreiber mit Handschutzgriff, 8-kant, konisch, 3 mm	1
16	156.0252	Flachmeißel mit Handschutzgriff, 8-kant, 12 mm	1
17	156.0253	Flachmeißel mit Handschutzgriff, 8-kant, 16 mm	1
18	156.0254	Flachmeißel mit Handschutzgriff, 8-kant, 18 mm	1
19	156.0241	Flachmeißel mit Handschutzgriff, 8-kant, 20 mm	1
20	201.2335	Bremssattel-Drahtbürste 2-reihig, gerade, 225 mm	1
21	300.0104	Flexibler Stahlmaßstab, 300 mm	1

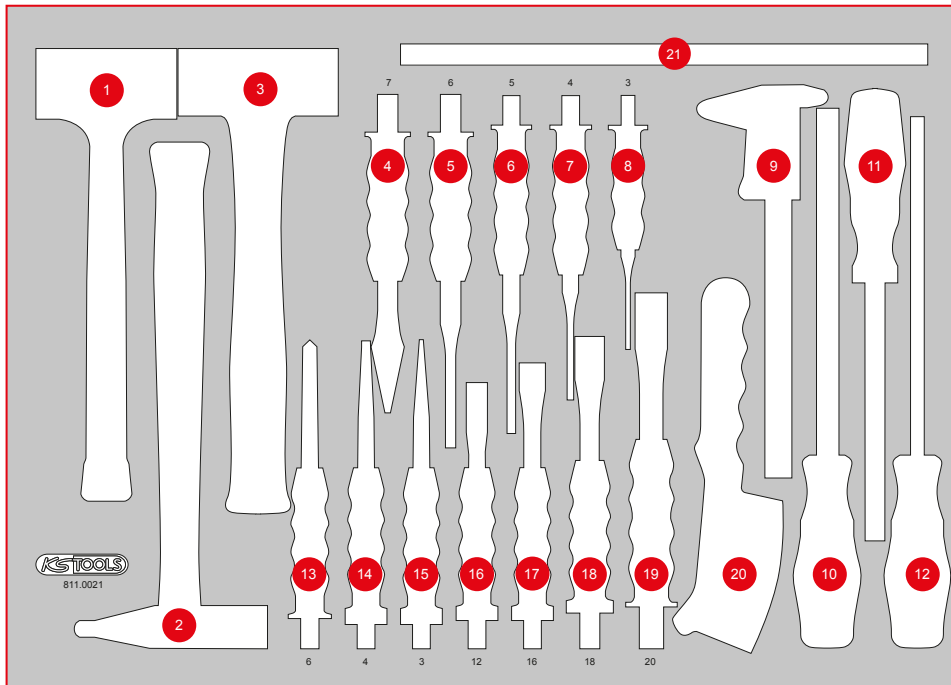

811.2022

M Zangen- / Hammer- / und Meißel-Satz

399,90
EUR



568 x 398

P10

P10TC

P15

P20

P30

P35

P45

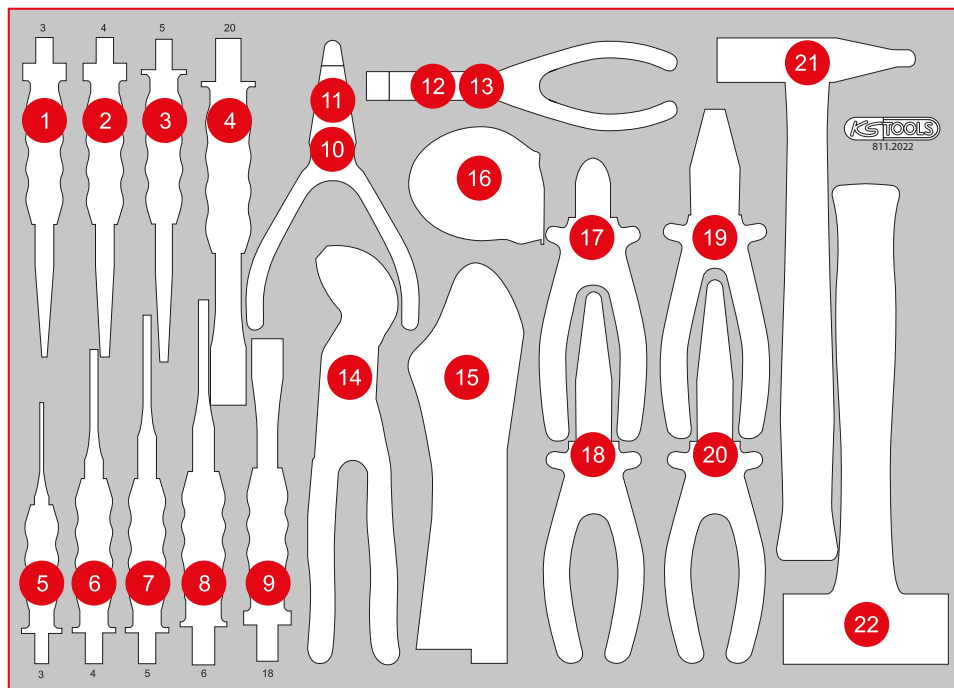

Pos.	Code	Bezeichnung	Teiligkeit
1	156.0237	Durchtreiber mit Handschutzgriff, 8-kant, konisch, 3 mm	1
2	156.0238	Durchtreiber mit Handschutzgriff, 8-kant, konisch, 4 mm	1
3	156.0244	Durchtreiber, Ø 5 mm, konisch	1
4	156.0241	Flachmeißel mit Handschutzgriff, 8-kant, 20 mm	1
5	156.0231	Durchtreiber, Ø 3 mm, zylindrisch	1
6	156.0232	Splintentreiber, Ø 4 mm, zylindrisch	1
7	156.0233	Durchtreiber, Ø 5 mm, zylindrisch	1
8	156.0234	Durchtreiber, Ø 6 mm, zylindrisch	1
9	156.0254	Flachmeißel mit Handschutzgriff, 8-kant, 18 mm	1
10	500.1026	Außen-Sicherungszange, abgewinkelt, 160 mm	1
11	500.1029	Sicherungszange für Außensicherungsringe, 160 mm	1
12	500.1032	Innen-Sicherungszange, abgewinkelt, 160 mm	1
13	500.1035	Sicherungszange für Innensicherungsringe, 160 mm	1
14	115.2010	Wasserpumpenzange mit Druckknopfverstellung, 240 mm	1
15	115.1033	Gripzange, 60 mm, 220 mm	1
16	300.0114	Bandmaß mit Feststeller, schwarz-rot, 5m, 19 mm	1
17	115.1012	ERGOTORQUE Diagonal-Seitenschneider, 160 mm	1
18	115.1019	ERGOTORQUE Flachrundzange, gebogen, 210 mm	1
19	115.1021	ERGOTORQUE Kombinationszange, 180 mm	1
20	115.1024	ERGOTORQUE Telefonzange, 200 mm	1
21	142.1402	Schlosser Hammer mit Fiberglasstiel, 400g	1
22	142.5101	Fäustel mit Fiberglasstiel, 1000g	1

P 10

P 15

P 20

P 25

P 30

P 35

P 40

P 45

M

S

L

XL

Einzelteile

Zubehör

811.0022

M Hammer- / und Meißel-Satz

269,90
EUR

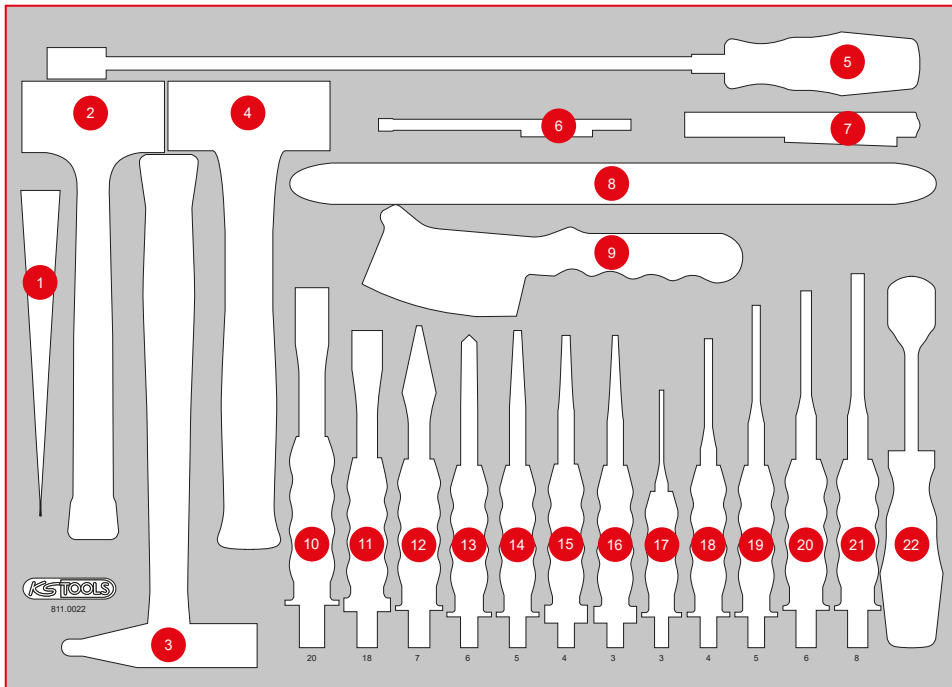

Pos.	Code	Bezeichnung	Teiligkeit
1	911.8138	Zierleisten-Kunststoffkeil, 195 mm x B = 30 mm	1
2	140.5252	Rückschlagfreier Schonhammer, 400 g	1
3	142.1402	Schlosser Hammer mit Fiberglasstiel, 400 g	1
4	142.5101	Fäustel mit Fiberglasstiel, 1000 g	1
5	550.1025	Flexibler Magnethalter, 510 mm, Ø Kopf = 15 mm	1
6	550.1001	2 in 1 Teleskop-Magnethalter mit Waschlinsen-Reinigungs- und Einstellwerkzeug, 150 - 675 mm	1
7	150.4370	perfectLight Taschenlampe 85 Lumen	1
8	911.8146	Reifen-Montierhebel, 370 mm	1
9	201.2335	Bremssattel-Drahtbürste 2-reihig, gerade, 225 mm	1
10	156.0241	Flachmeißel mit Handschutzgriff, 8-kant, 20 mm	1
11	156.0254	Flachmeißel mit Handschutzgriff, 8-kant, 18 mm	1
12	156.0242	Kreuzmeißel, 7 mm, 8-kant	1
13	156.0243	Körner, 10 mm, 8-kant	1
14	156.0244	Durchtreiber, Ø 5 mm, konisch	1
15	156.0238	Durchtreiber mit Handschutzgriff, 8-kant, konisch, 4 mm	1
16	156.0237	Durchtreiber mit Handschutzgriff, 8-kant, konisch, 3 mm	1
17	156.0231	Durchtreiber, Ø 3 mm, zylindrisch	1
18	156.0232	Splintentreiber, Ø 4 mm, zylindrisch	1
19	156.0233	Durchtreiber, Ø 5 mm, zylindrisch	1
20	156.0234	Durchtreiber, Ø 6 mm, zylindrisch	1
21	156.0235	Durchtreiber, Ø 8 mm, zylindrisch	1
22	907.2232	Dichtungsschaber, 25 x 200 mm	1

811.1023

M Zangen- / Hammer- / und Meißel-Satz

409,90
EUR



568 x 398



P10



P10TC



P15



P20



P30



P35



P45



Pos.	Code	Bezeichnung	Teiligkeit
1	156.0236	Durchtreiber, Ø 2 mm, zylindrisch	1
2	156.0231	Durchtreiber, Ø 3 mm, zylindrisch	1
3	156.0232	Durchtreiber, Ø 4 mm, zylindrisch	1
4	156.0233	Durchtreiber, Ø 5 mm, zylindrisch	1
5	156.0234	Durchtreiber, Ø 6 mm, zylindrisch	1
6	156.0235	Durchtreiber, Ø 8 mm, zylindrisch	1
7	156.0253	Flachmeißel mit Handschutzgriff, 8-kant, 16 mm	1
8	156.0254	Flachmeißel mit Handschutzgriff, 8-kant, 18 mm	1
9	156.0243	Körner, 10 mm, 8-kant	1
10	156.0242	Kreuzmeißel, 7 mm, 8-kant	1
11	115.1012	ERGOTORQUE Diagonal-Seitenschneider, 160 mm	1
12	115.1021	ERGOTORQUE Kombinationszange, 180 mm	1
13	115.1024	ERGOTORQUE Telefonzange, 200 mm	1
14	115.1231	Multifunktions-Crimpzange für isolierte und unisolierte Kabelschuhe, 220 mm	1
15	115.1033	Gripzange, 60 mm, 220 mm	1
16	115.2010	Wasserpumpenzange mit Druckknopfverstellung, 240 mm	1
17	115.1239	Selbsteinstellende Abisolierzange	1
18	500.1029	Sicherungszange für Außensicherungsringe, 160 mm	1
19	907.2232	Dichtungsschaber, 25 x 200 mm	1
20	201.2320	Stahdraht-Bremssattel-Drahtbürste 2-reihig	1
21	142.1402	Schlosser Hammer mit Fiberglasstiel, 400 g	1
22	140.5252	Rückschlagfreier Schonhammer, 400 g	1
23	911.8138	Zierleisten-Kunststoffkeil, 195 mm x B = 30 mm	1

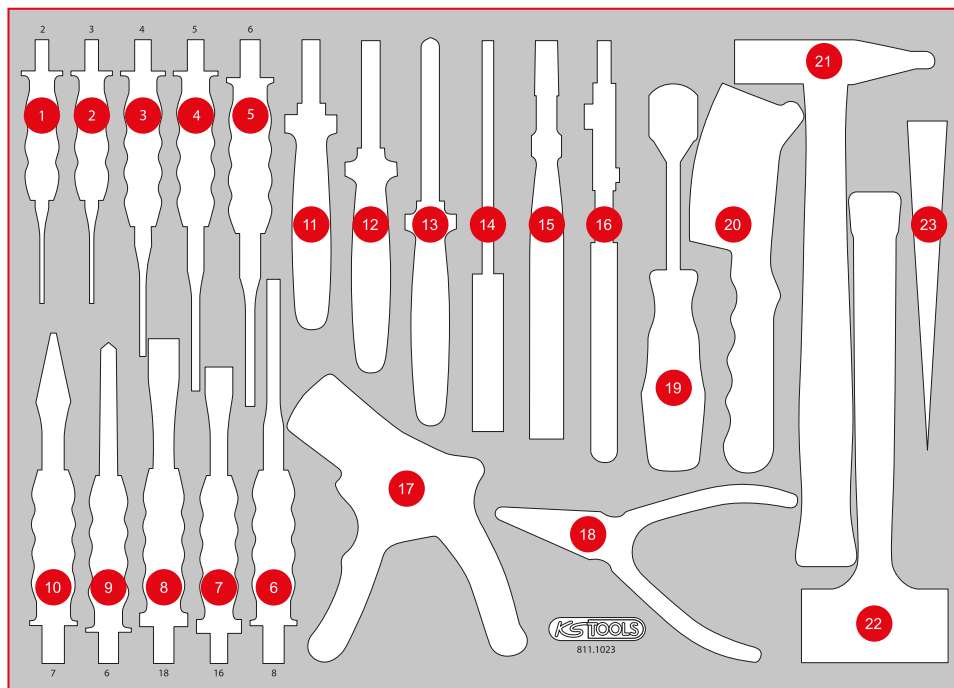

P 10

P 15

P 20

P 25

P 30

P 35

P 40

P 45

M

L

S

XL

Einzelteile

Zubehör

811.0019

M Zangen- / und Feilen-Satz

379,90
EUR



Pos.	Code	Bezeichnung	Teiligkeit
1	157.0405	Dreikant-Feile, Form C, 200 mm, Hieb 2	1
2	157.0105	Halbrund-Feile, Form E, 200 mm, Hieb 2	1
3	157.0005	Flachfeile, Form B, 200 mm, Hieb 2	1
4	157.0205	Rund-Feile, Form F, 200 mm, Hieb 2	1
5	907.2166	Abbrechklingen 0,5 x 18 x 100 mm, Spender à 10 Stück	10
6	300.0114	Bandmaß mit Feststeller, schwarz-rot, 5 m, 19 mm	1
7	300.0510	Taschen-Messschieber 0-150 mm, 235 mm	1
8	300.0600	Fühlerlehre, 20 Blatt, 0,05-1 mm	1
9	907.2135	Universal-Abbrechklingen-Messer 18 mm	1
10	115.1033	Gripzange, 60 mm, 220 mm	1
11	115.2010	Wasserpumpenzange mit Druckknopfverstellung, 240 mm	1
12	500.1026	Außen-Sicherungszange, abgewinkelt, 160 mm	1
13	500.1029	Sicherungszange für Außensicherungsringe, 160 mm	1
14	500.1032	Innen-Sicherungszange, abgewinkelt, 160 mm	1
15	500.1035	Sicherungszange für Innensicherungsringe, 160 mm	1
16	115.1012	ERGOTORQUE Diagonal-Seitenschneider, 160 mm	1
17	115.1021	ERGOTORQUE Kombinationszange, 180 mm	1
18	115.1019	ERGOTORQUE Flachrundzange, gebogen, 210 mm	1
19	115.1024	ERGOTORQUE Telefonzange, 200 mm	1

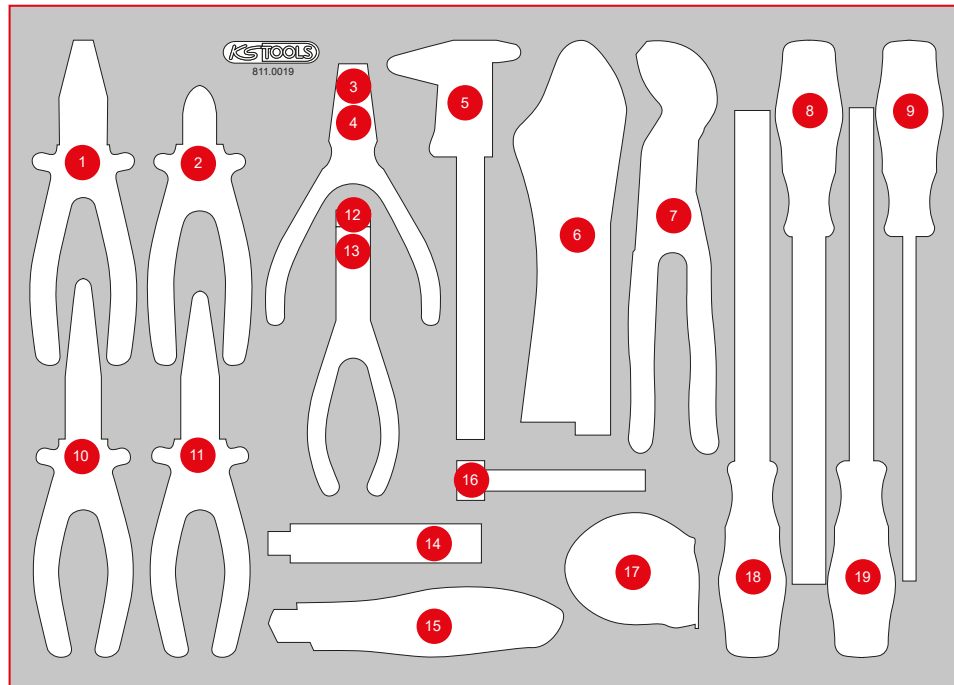

811.1032

M Schraubendreher- / und Zangen-Satz

399,90
EUR

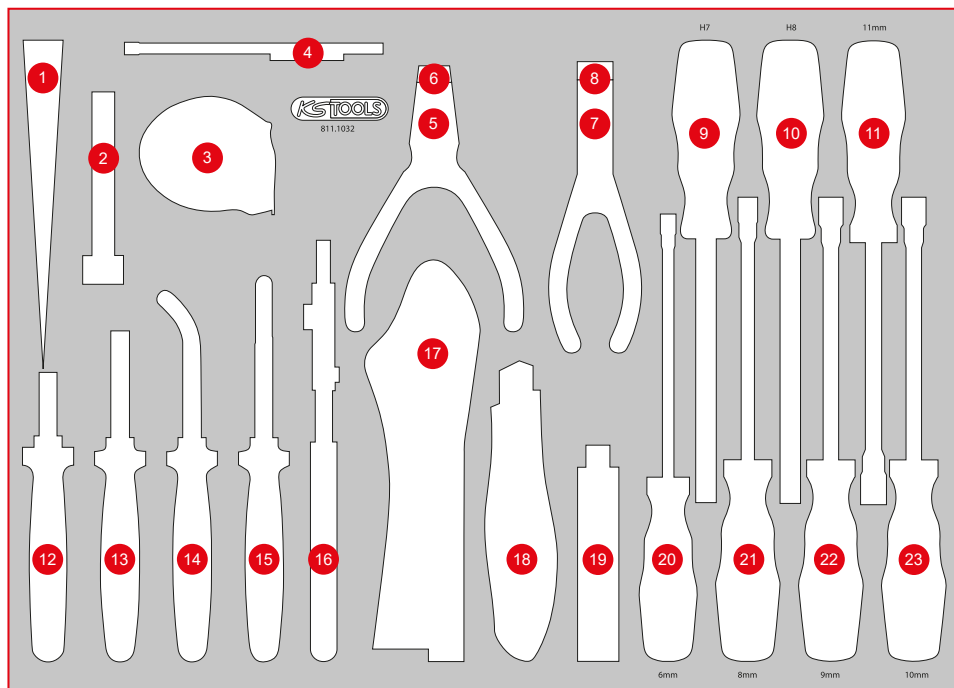

Pos.	Code	Bezeichnung	Teiligkeit
1	911.8138	Zierleisten-Kunststoffkeil, 195 mm x B = 30 mm	1
2	300.0600	Fühlerlehre, 20 Blatt, 0,05 - 1 mm	1
3	300.0114	Bandmaß mit Feststeller, schwarz-rot, 5 m, 19 mm	1
4	550.1001	2 in 1 Teleskop-Magnethalter mit Waschdüsen-Reinigungs- und Einstellwerkzeug, 150 - 675 mm	1
5	500.1029	Sicherungszange für Außensicherungsringe, 160 mm	1
6	500.1026	Außen-Sicherungszange, abgewinkelt, 160 mm	1
7	500.1035	Sicherungszange für Innensicherungsringe, 160 mm	1
8	500.1032	Innen-Sicherungszange, abgewinkelt, 160 mm	1
9	159.1127	ERGOTORQUEplus Stecknuss-Schraubendreher, 7 mm	1
10	911.1128	ERGOTORQUE Stecknuss-Schraubendreher, 8 mm	1
11	159.1209	ERGOTORQUEplus Stecknuss-Schraubendreher, 11 mm	1
12	115.1012	ERGOTORQUE Diagonal-Seitenschneider, 160 mm	1
13	115.1021	ERGOTORQUE Kombinationszange, 180 mm	1
14	115.1019	ERGOTORQUE Flachrundzange, gebogen, 210 mm	1
15	115.1024	ERGOTORQUE Telefonzange, 200 mm	1
16	115.2010	Wasserpumpenzange mit Druckknopfverstellung, 240 mm	1
17	115.1033	Gripzange, 60 mm, 220 mm	1
18	907.2135	Universal-Abbrechklingen-Messer 18 mm	1
19	907.2166	Abbrechklingen 0,5 x 18 x 100 mm, Spender à 10 Stück	10
20	159.1204	ERGOTORQUEplus Stecknuss-Schraubendreher, 6 mm	1
21	159.1206	ERGOTORQUEplus Stecknuss-Schraubendreher, 8 mm	1
22	159.1207	ERGOTORQUEplus Stecknuss-Schraubendreher, 9 mm	1
23	159.1208	ERGOTORQUEplus Stecknuss-Schraubendreher, 10 mm	1

P 10

P 15

P 20

P 25

P 30

P 35

P 40

P 45

M

S

L

XL

Einzelteile

Zubehör

811.0033

M Zangen- / Hammer- / und Meißel-Satz

369,90
EUR



568 x 398



P10



P10TC



P15



P20



P30



P35



P45

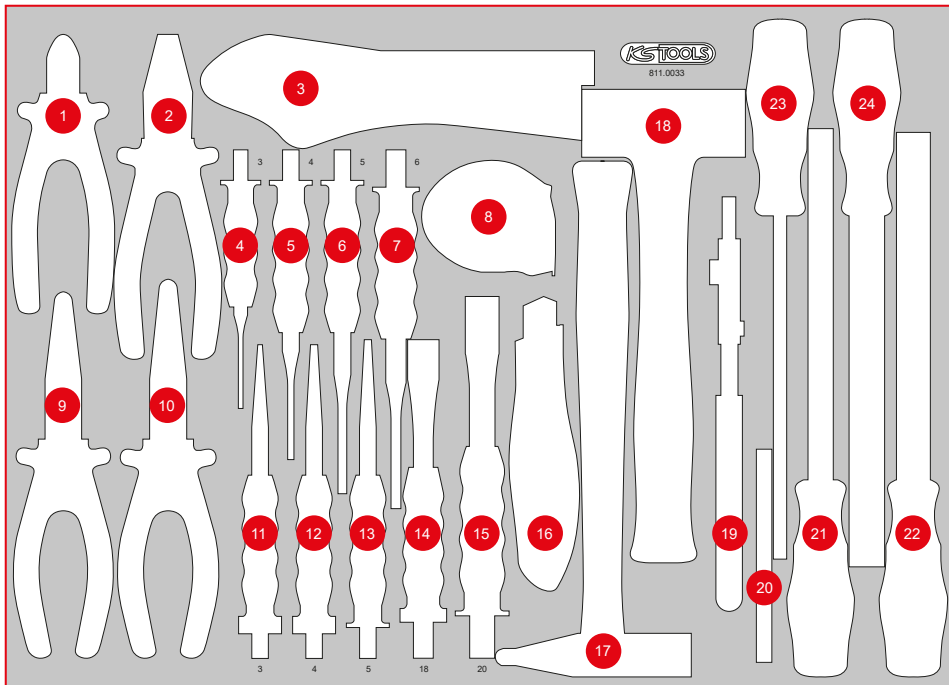

Pos.	Code	Bezeichnung	Teiligkeit
1	115.1012	ERGOTORQUE Diagonal-Seitenschneider, 160 mm	1
2	115.1021	ERGOTORQUE Kombinationszange, 180 mm	1
3	115.1033	Gripzange, 60 mm, 220 mm	1
4	156.0231	Durchtreiber, Ø 3 mm, zylindrisch	1
5	156.0232	Splintentreiber, Ø 4 mm, zylindrisch	1
6	156.0233	Durchtreiber, Ø 5 mm, zylindrisch	1
7	156.0234	Durchtreiber, Ø 6 mm, zylindrisch	1
8	300.0114	Bandmaß mit Feststeller, schwarz-rot, 5 m, 19 mm	1
9	115.1019	ERGOTORQUE Flachrundzange, gebogen, 210 mm	1
10	115.1024	ERGOTORQUE Telefonzange, 200 mm	1
11	156.0237	Durchtreiber mit Handschutzgriff, 8-kant, konisch, 3 mm	1
12	156.0238	Durchtreiber mit Handschutzgriff, 8-kant, konisch, 4 mm	1
13	156.0244	Durchtreiber, Ø 5 mm, konisch	1
14	156.0254	Flachmeißel mit Handschutzgriff, 8-kant, 18 mm	1
15	156.0241	Flachmeißel mit Handschutzgriff, 8-kant, 20 mm	1
16	907.2135	Universal-Abbrechklingen-Messer 18 mm	1
17	142.1402	Schlosser Hammer mit Fiberglasstiel, 400 g	1
18	142.5101	Fäustel mit Fiberglasstiel, 1000 g	1
19	115.2010	Wasserpumpenzange mit Druckknopfverstellung, 240 mm	1
20	907.2166	Abbrechklingen 0,5 x 18 x 100 mm, Spender à 10 Stück	10
21	157.0405	Dreikant-Feile, Form C, 200 mm, Hieb 2	1
22	157.0105	Halbrund-Feile, Form E, 200 mm, Hieb 2	1
23	157.0205	Rund-Feile, Form F, 200 mm, Hieb 2	1
24	157.0005	Flachfeile, Form B, 200 mm, Hieb 2	1



P 10

P 15

P 20

P 25

P 30

P 35

P 40

P 45

M

L

S

XL

Einzelteile

Zubehör

811.1017

M Hammer- / und Meißel-Satz

229,90
EUR



Pos.	Code	Bezeichnung	Teiligkeit
1	150.1670	Funktionsprüflampe 6 - 24 V DC mit 5 Meter Kabel	1
2	911.8146	Reifen-Montierhebel, 370 mm	1
3	156.0243	Körner, 10 mm, 8-kant	1
4	156.0242	Kreuzmeißel, 7 mm, 8-kant	1
5	156.0254	Flachmeißel mit Handschutzgriff, 8-kant, 18 mm	1
6	156.0241	Flachmeißel mit Handschutzgriff, 8-kant, 20 mm	1
7	156.0235	Durchtreiber, Ø 6 mm, zylindrisch	1
8	156.0234	Durchtreiber, Ø 6 mm, zylindrisch	1
9	156.0233	Durchtreiber, Ø 5 mm, zylindrisch	1
10	156.0232	Splintentreiber, Ø 4 mm, zylindrisch	1
11	156.0231	Durchtreiber, Ø 3 mm, zylindrisch	1
12	907.2222	Dichtungsschaber, 25 x 200 mm	1
13	201.2335	Bremssattel-Drahtbürste 2-reihig, gerade, 225 mm	1
14	300.0114	Bandmaß mit Feststeller, schwarz-rot, 5 m, 19 mm	1
15	142.1402	Schlosser Hammer mit Fiberglasstiel, 400 g	1
16	140.5252	Rückschlagfreier SchonHammer, 400 g	1
17	911.8138	Zierleisten-Kunststoffkeil, 195 mm x B = 30 mm	1

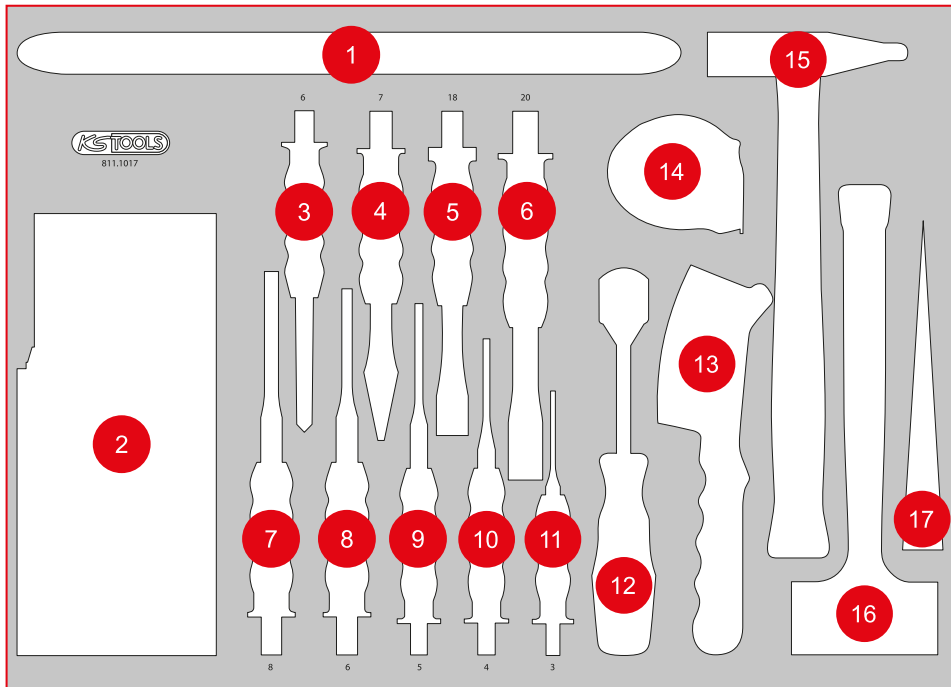



P 10

P 15

P 20

P 25

P 30

P 35

P 40

P 45

M

L

S

XL

Einzelteile

Zubehör

811.0043

M Öl- / und Reifendienst-Satz



499,90
EUR



Pos.	Code	Bezeichnung	Teiligkeit
1	150.2222	Universal Bremskolben Rückstellwürfel, 3/8"	1
2	150.9120	3/8" Öldienst-Bit-Stecknuss 3/8" für Innenvierkant-Schrauben	1
3	150.9119	3/8" Öldienst-Bit-Stecknuss 5/16" für Innenvierkant-Schrauben	1
4	150.9111	Öldienst-Bit-Stecknuss für Innenvierkant-Schrauben 7 mm	1
5	150.9112	Öldienst-Bit-Stecknuss für Innenvierkant-Schrauben 8 mm	1
6	150.9113	Öldienst-Bit-Stecknuss für Innenvierkant-Schrauben 10 mm	1

Pos.	Code	Bezeichnung	Teiligkeit
7	150.9114	Öldienst-Bit-Stecknuss für Innenvierkant-Schrauben 11 mm	1
8	150.9116	3/8" Öldienst-Bit-Stecknuss 12 mm für Innenvierkant-Schrauben	1
9	150.9117	3/8" Öldienst-Bit-Stecknuss 13 mm für Innenvierkant-Schrauben	1
10	150.9118	3/8" Öldienst-Bit-Stecknuss 14 mm für Innenvierkant-Schrauben	1
11	150.9122	3/8" Öldienst-Bit-Stecknuss 10 mm für Innenvierkant-Schrauben	1
12	150.9121	3/8" Öldienst-Bit-Stecknuss 10 mm für Innenvierkant-Schrauben	1

Pos.	Code	Bezeichnung	Teiligkeit
13	150.9123	3/8" Öldienst-Bit-Stecknuss 8 mm für Innenvierkant-Schrauben	1
14	150.9124	3/8" Öldienst-Bit-Stecknuss 9 mm für Innenvierkant-Schrauben	1
15	150.9125	3/8" Öldienst-Bit-Stecknuss 10 mm für Innenvierkant-Schrauben	1
16	150.9126	3/8" Öldienst-Bit-Stecknuss 12 mm für Innenvierkant-Schrauben	1
17	150.9127	3/8" Öldienst-Bit-Stecknuss 14 mm für Innenvierkant-Schrauben	1
18	150.9128	3/8" Öldienst-Bit-Stecknuss 17 mm für Innenvierkant-Schrauben	1

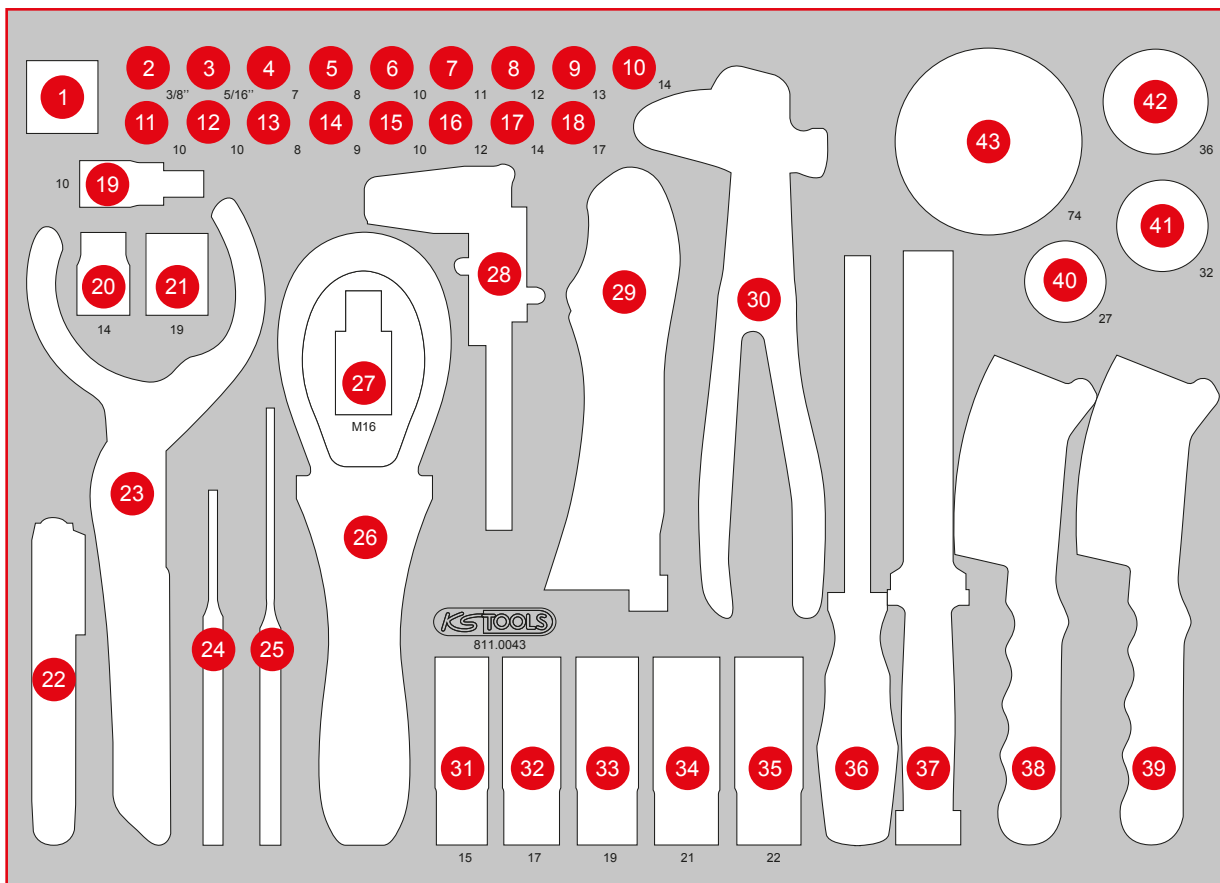

Pos.	Code	Bezeichnung	Teilligkeit	Pos.	Code	Bezeichnung	Teilligkeit	Pos.	Code	Bezeichnung	Teilligkeit
19	150.2153	1/2" Bremssattel Bit-Stecknuss Innenfünfkant, 10 mm	1	27	911.1348	1/2" Bit-Stecknuss XZN mit Stirnlochbohrung, M16, 55 mm	1	36	157.0960	Bremssattel-Feile extra schmal, 270 mm	1
20	150.2154	1/2" Bremssattel Stecknuss 5-kant, 14 mm	1	28	300.0535	Bremsscheiben Messschieber 0-60 mm, 162 mm	1	37	911.8132	Schonmeißel, 22 mm	1
21	150.2155	1/2" Bremssattel Stecknuss 5-kant, 19 mm	1	29	115.1175	Maul-Gripzange mit Drahtschneider, 175 mm	1	38	201.2335	Bremssattel-Drahtbürste 2-reihig, gerade, 225 mm	1
22	150.2199	Bremsschüssigkeitstester	1	30	150.2025	Reifendienstzange, 250 mm	1	39	201.2340	Bremssattel-Drahtbürste 2-reihig, gewellt, 225 mm	1
23	150.9317	Ölfilter-Zange, 50-125 mm	1	31	515.0991	SlimPOWER 1/2" Impact-Stecknuss, 15 mm	1	40	150.9217	3/8" Universal Ölfilterschlüssel, SW 27 mm	1
24	156.0114	Splintentreiber, 8-kant, hochglanz verchromt, Ø 5 mm	1	32	515.0992	SlimPOWER 1/2" Impact-Stecknuss, 17 mm	1	41	150.9218	3/8" Universal Ölfilterschlüssel, SW 32 mm	1
25	156.0122	Splintentreiber, x L, 8-kant, hochglanz verchromt, Ø 4 mm	1	33	515.0993	SlimPOWER 1/2" Impact-Stecknuss, 19 mm	1	42	150.9219	3/8" Universal Ölfilterschlüssel, SW 36 mm	1
26	155.5005	Ölfilterschlüssel, Ø 65-105 mm	1	34	515.0994	SlimPOWER 1/2" Impact-Stecknuss, 21 mm	1	43	150.9215	3/8" Ölfilterschlüssel, SW 74,2 mm, 14 Flächen	1
				35	515.0995	SlimPOWER 1/2" Impact-Stecknuss, 22 mm	1				

811.0028

M Messwerkzeuge- / und Feilen-Satz

234,90
EUR



568 x 398

P10

P10TC

P15

P20

P30

P35

P45



Pos.	Code	Bezeichnung	Teiligkeit
1	300.0104	Flexibler Stahlmaßstab, 300 mm	1
2	300.0700	Winkelgradmesser, 220 mm	1
3	156.0466	Automatik-Körner, rund, Ø 4 mm	1
4	300.0510	Taschen-Messschieber 0 - 150 mm, 235 mm	1
5	300.0600	Fühlerlehre, 20 Blatt, 0,05 - 1 mm	1
6	201.2335	Bremssattel-Drahtbürste 2-reihig, gerade, 225 mm	1
7	300.0550	Digital-Tiefenmessschieber 0-25 mm, 125 mm	1
8	300.0114	Bandmaß mit Feststeller, schwarz-rot, 5 m, 19 mm	1
9	157.0105	Halbrund-Feile, Form E, 200 mm, Hieb 2	1
10	157.0205	Rund-Feile, Form F, 200 mm, Hieb 2	1
11	157.0005	Flachfeile, Form B, 200 mm, Hieb 2	1
12	157.0405	Dreikant-Feile, Form C, 200 mm, Hieb 2	1
13	157.0960	Bremssattel-Feile extra schmal, 270 mm	1
14	911.8138	Zierleisten-Kunststoffkeil, 195 mm x B = 30 mm	1
15	907.2115	Metallsägebogen rund, 300 mm	1
16	907.2166	Abbrechklingen 0,5 x 18 x 100 mm, Spender à 10 Stück	10
17	907.2135	Universal-Abbrechklingen-Messer 18 mm	1
18	129.6620-24	HSS-Bi-Co 8 Metallhochleistungs-Sägeblatt, Zahnabstand 1,0 mm	1
19	911.8146	Reifen-Montierhebel, 370 mm	1

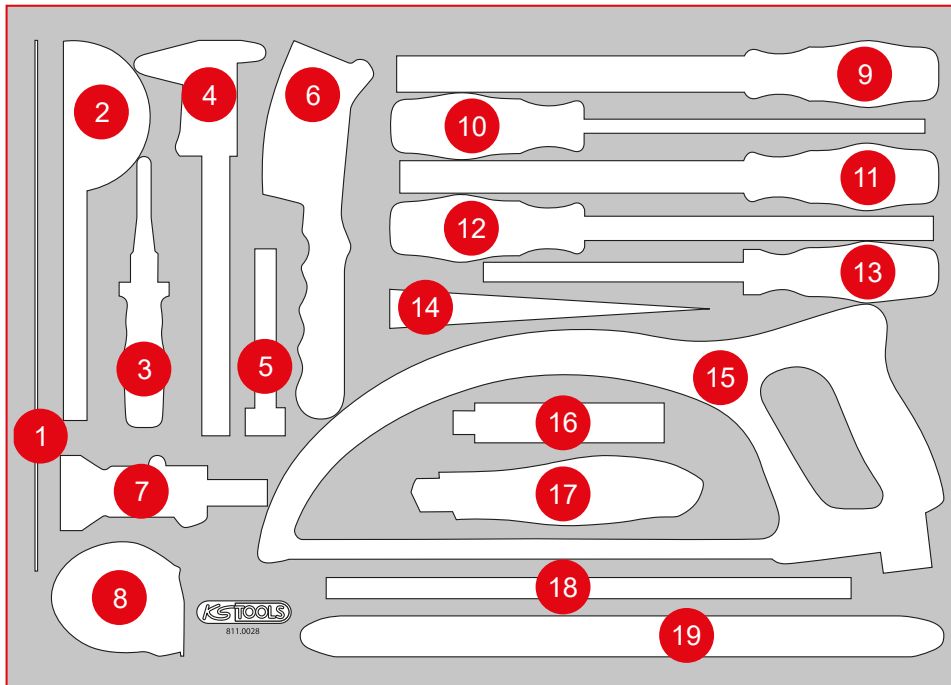



P 10

P 15

P 20

P 25

P 30

P 35

P 40

P 45

M L S

S XL

Einzelteile

Zubehör

813.0146

L 1/4" Steckschlüssel- / und Schraubendreher-Satz

429,90 EUR

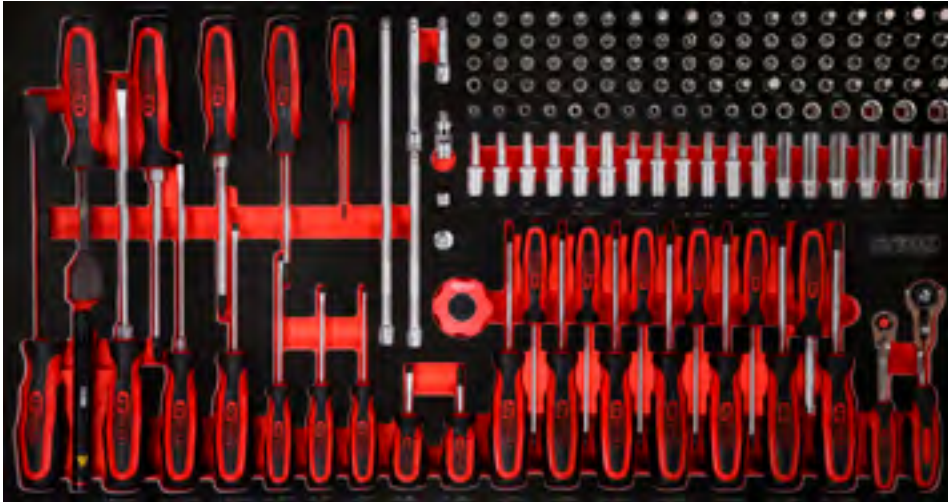

755 x 398



P25

Pos.	Code	Bezeichnung	Teiligkeit
1	911.8102	Hebeleisen, 15 x 185 mm	1
2	159.1024	ERGOTORQUEplus Schraubendreher, PH3, 265 mm	1
3	159.1022	ERGOTORQUEplus Schraubendreher, PH2, 230 mm	1
4	159.1029	ERGOTORQUEplus Schraubendreher, PH1, 205 mm	1
5	159.1027	ERGOTORQUEplus Schraubendreher, PH0, 155 mm	1
6	911.8103	Hebeleisen, 18 x 320 mm	1
7	159.1011	ERGOTORQUEplus Schlitz-Schraubendreher, 8 mm, 315 mm lang	1
8	159.1009	ERGOTORQUEplus Schlitz-Schraubendreher, 6,5 mm, 255 mm lang	1
9	159.1006	ERGOTORQUEplus Schlitz-Schraubendreher, 5,5 mm, 230 mm lang	1
10	159.1004	ERGOTORQUEplus Schlitz-Schraubendreher, 4 mm, 180 mm lang	1
11	159.1003	ERGOTORQUEplus Schlitz-Schraubendreher, 4 mm, 155 mm lang	1
12	159.1002	ERGOTORQUEplus Schlitz-Schraubendreher, 3 mm, 155 mm lang	1
13	159.1001	ERGOTORQUEplus Schlitz-Schraubendreher, kurz, 6 mm	1
14	159.1141	ERGOTORQUEplus Schraubendreher, kurz, PH1	1
15	911.1543	1/4" Kipp-Verlängerung mit Antriebssechskant, 250 mm	1
16	911.1424	1/4" Verlängerung mit Antriebssechskant, 100 mm	1
17	911.1451	1/4" Verlängerung mit Antriebssechskant, 150 mm	1
18	911.1423	1/4" Verlängerung mit Antriebssechskant, 50 mm	1
19	911.1450	1/4" Kardangeln	1

Pos.	Code	Bezeichnung	Teiligkeit
20	911.1494	1/4" Vergrößerungsadapter, 1/4"F x 3/8"M	1
21	911.3897	3/8" Reduzieradapter, 3/8"F x 1/4"M	1
22	914.1410	1/4" Mini-Hand-Umschaltknarre, 72 Zahn	1
23	917.2443	1/4" Bit-Stecknuss Innensechskant mit Kugelkopf, 3 mm	1
24	917.2444	1/4" Bit-Stecknuss Innensechskant mit Kugelkopf, 4 mm	1
25	917.2445	1/4" Bit-Stecknuss Innensechskant mit Kugelkopf, 5 mm	1
26	917.24455	1/4" Bit-Stecknuss Innensechskant mit Kugelkopf, 5,5 mm	1
27	917.2446	1/4" Bit-Stecknuss Innensechskant mit Kugelkopf, 6 mm	1
28	917.2447	1/4" Bit-Stecknuss Innensechskant mit Kugelkopf, 7 mm	1
29	917.2448	1/4" Bit-Stecknuss Innensechskant mit Kugelkopf, 8 mm	1
30	917.2449	1/4" Bit-Stecknuss Innensechskant mit Kugelkopf, 9 mm	1
31	917.2450	1/4" Bit-Stecknuss Innensechskant mit Kugelkopf, 10 mm	1
32	911.1436	1/4" Bit-Stecknuss Innensechskant, 3 mm	1
33	911.1437	1/4" Bit-Stecknuss Innensechskant, 4 mm	1
34	911.1438	1/4" Bit-Stecknuss Innensechskant, 5 mm	1
35	911.14385	1/4" Bit-Stecknuss Innensechskant, 5,5 mm	1
36	911.1439	1/4" Bit-Stecknuss Innensechskant, 6 mm	1
37	911.1440	1/4" Bit-Stecknuss Innensechskant, 7 mm	1
38	911.1441	1/4" Bit-Stecknuss Innensechskant, 8 mm	1
39	917.1454	1/4" Bit-Stecknuss Innensechskant, 9 mm	1
40	917.1452	1/4" Bit-Stecknuss Innensechskant, 10 mm	1
41	917.1578	1/4" Bit-Stecknuss, Fünfstern mit Stirnlochbohrung, TS8	1

Pos.	Code	Bezeichnung	Teiligkeit
42	911.1701	1/4" Bit-Stecknuss, Fünfstern mit Stirnlochbohrung, TS10	1
43	911.1702	1/4" Bit-Stecknuss, Fünfstern mit Stirnlochbohrung, TS15	1
44	911.1703	1/4" Bit-Stecknuss, Fünfstern mit Stirnlochbohrung, TS20	1
45	911.1704	1/4" Bit-Stecknuss, Fünfstern mit Stirnlochbohrung, TS25	1
46	911.1705	1/4" Bit-Stecknuss, Fünfstern mit Stirnlochbohrung, TS27	1
47	911.1706	1/4" Bit-Stecknuss, Fünfstern mit Stirnlochbohrung, TS30	1
48	911.1707	1/4" Bit-Stecknuss, Fünfstern mit Stirnlochbohrung, TS40	1
49	911.1708	1/4" Bit-Stecknuss, Fünfstern mit Stirnlochbohrung, TS45	1
50	911.4407	1/4" Bit-Stecknuss Torx, T6	1
51	911.4362	1/4" Bit-Stecknuss Torx, T7	1
52	911.1448	1/4" Bit-Stecknuss Torx, T8	1
53	911.1478	1/4" Bit-Stecknuss Torx, T9	1
54	911.1442	1/4" Bit-Stecknuss Torx, T10	1
55	911.1443	1/4" Bit-Stecknuss Torx, T15	1
56	911.1444	1/4" Bit-Stecknuss Torx, T20	1
57	911.1445	1/4" Bit-Stecknuss Torx, T25	1
58	911.1449	1/4" Bit-Stecknuss Torx, T27	1
59	911.1419	1/4" Bit-Stecknuss Schlitz, 5,5 mm	1
60	917.1421	1/4" Bit-Stecknuss Schlitz, 6,5 mm	1
61	911.3771	1/4" Bit-Stecknuss Torx mit Kugelkopf, T10	1
62	911.3772	1/4" Bit-Stecknuss Torx mit Kugelkopf, T15	1
63	911.3773	1/4" Bit-Stecknuss Torx mit Kugelkopf, T20	1
64	911.3774	1/4" Bit-Stecknuss Torx mit Kugelkopf, T25	1
65	911.3775	1/4" Bit-Stecknuss Torx mit Kugelkopf, T27	1

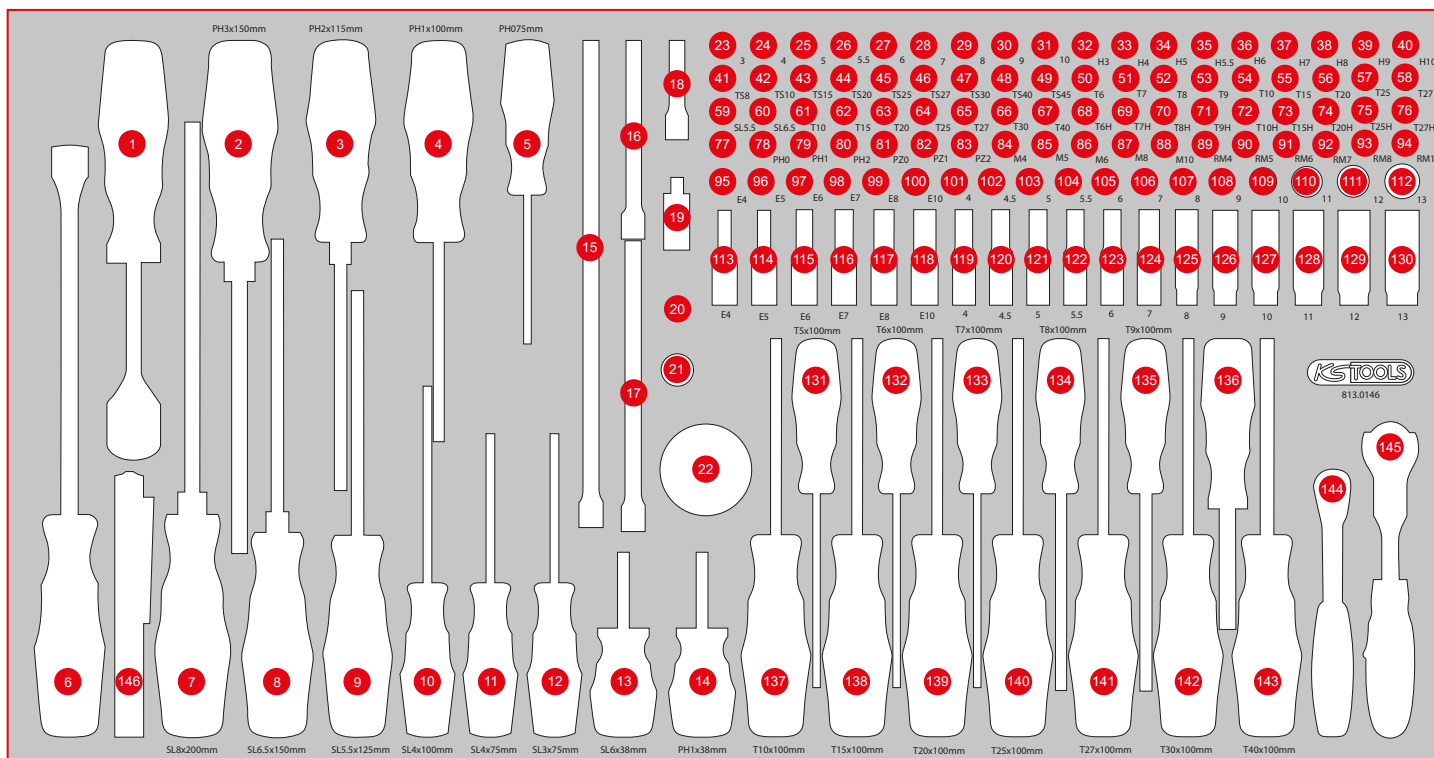

Pos.	Code	Bezeichnung	Teiligkeit	Pos.	Code	Bezeichnung	Teiligkeit	Pos.	Code	Bezeichnung	Teiligkeit
66	911.3776	1/4" Bit-Stecknuss Torx mit Kugelkopf, T30	1	91	917.1586	1/4" RIBE Stecknuss M6S	1	120	917.1526	1/4" Sechskant-Stecknuss, lang, 4,5 mm	1
67	911.3777	1/4" Bit-Stecknuss Torx mit Kugelkopf, T40	1	92	917.1587	1/4" RIBE Stecknuss M7S	1	121	917.1527	1/4" Sechskant-Stecknuss, lang, 5 mm	1
68	917.1456	1/4" Bit-Stecknuss Torx mit Stirnlochbohrung, TB6	1	93	917.1588	1/4" RIBE Stecknuss M8S	1	122	917.1528	1/4" Sechskant-Stecknuss, lang, 5,5 mm	1
69	917.1457	1/4" Bit-Stecknuss Torx mit Stirnlochbohrung, TB7	1	94	917.1590	1/4" RIBE Stecknuss M10S	1	123	917.1426	1/4" Sechskant-Stecknuss, lang, 6 mm	1
70	911.1461	1/4" Bit-Stecknuss Torx mit Stirnlochbohrung, TB8	1	95	911.4313	1/4" Torx-E-Stecknuss, E4	1	124	917.1427	1/4" Sechskant-Stecknuss, lang, 7 mm	1
71	911.1485	1/4" Bit-Stecknuss Torx mit Stirnlochbohrung, TB9	1	95	911.0101	1/4" Stecknuss mit Magnet	1	125	917.1428	1/4" Sechskant-Stecknuss, lang, 8 mm	1
72	911.1462	1/4" Bit-Stecknuss Torx mit Stirnlochbohrung, TB10	1	96	911.4314	1/4" Torx-E-Stecknuss, E5	1	126	917.1429	1/4" Sechskant-Stecknuss, lang, 9 mm	1
73	911.1463	1/4" Bit-Stecknuss Torx mit Stirnlochbohrung, TB15	1	97	911.4315	1/4" Torx-E-Stecknuss, E6	1	127	917.1430	1/4" Sechskant-Stecknuss, lang, 10 mm	1
74	911.1464	1/4" Bit-Stecknuss Torx mit Stirnlochbohrung, TB20	1	98	911.4316	1/4" Torx-E-Stecknuss, E7	1	128	917.1431	1/4" Sechskant-Stecknuss, lang, 11 mm	1
75	911.1465	1/4" Bit-Stecknuss Torx mit Stirnlochbohrung, TB25	1	99	911.4317	1/4" Torx-E-Stecknuss, E8	1	129	917.1432	1/4" Sechskant-Stecknuss, lang, 12 mm	1
76	911.1466	1/4" Bit-Stecknuss Torx mit Stirnlochbohrung, TB27	1	100	911.4332	1/4" Torx-E-Stecknuss, E10	1	130	917.1433	1/4" Sechskant-Stecknuss, lang, 13 mm	1
78	911.1482	1/4" Bit-Stecknuss, PH0	1	101	917.1404	1/4" Sechskant-Stecknuss, 4 mm	1	131	159.1133	ERGOTORQUEplus Schraubendreher, T5	1
79	911.1415	1/4" Bit-Stecknuss, PH1	1	102	917.14045	1/4" Sechskant-Stecknuss, 4,5 mm	1	132	159.1134	ERGOTORQUEplus Schraubendreher, T6	1
80	911.1416	1/4" Bit-Stecknuss, PH2	1	103	917.1405	1/4" Sechskant-Stecknuss, 5 mm	1	133	159.1135	ERGOTORQUEplus Schraubendreher, T7	1
81	911.1483	1/4" Bit-Stecknuss, PZ0	1	104	917.14055	1/4" Sechskant-Stecknuss, 5,5 mm	1	134	159.1030	ERGOTORQUEplus Schraubendreher, T8	1
82	911.1401	1/4" Bit-Stecknuss, PZ1	1	105	917.1406	1/4" Sechskant-Stecknuss, 6 mm	1	135	159.1031	ERGOTORQUEplus Schraubendreher, T9	1
83	911.1402	1/4" Bit-Stecknuss, PZ2	1	106	917.1407	1/4" Sechskant-Stecknuss, 7 mm	1	136	911.1434	1/4" Vierkant-Schraubendreher, 150 mm	1
84	917.1541	1/4" Bit-Stecknuss XZN, M4	1	107	917.1408	1/4" Sechskant-Stecknuss, 8 mm	1	137	159.1032	ERGOTORQUEplus Schraubendreher, T10	1
85	917.1542	1/4" Bit-Stecknuss XZN, M5	1	108	917.1409	1/4" Sechskant-Stecknuss, 9 mm	1	138	159.1033	ERGOTORQUEplus Schraubendreher, T15	1
86	917.1543	1/4" Bit-Stecknuss XZN, M6	1	109	917.1410	1/4" Sechskant-Stecknuss, 10 mm	1	139	159.1034	ERGOTORQUEplus Schraubendreher, T20	1
87	917.1545	1/4" Bit-Stecknuss XZN, M8	1	110	917.1411	1/4" Sechskant-Stecknuss, 11 mm	1	140	159.1035	ERGOTORQUEplus Schraubendreher, T25	1
88	917.1546	1/4" Bit-Stecknuss XZN, M10	1	111	917.1412	1/4" Sechskant-Stecknuss, 12 mm	1	141	159.1036	ERGOTORQUEplus Schraubendreher, T27	1
89	917.1584	1/4" RIBE Stecknuss M4S	1	112	917.1413	1/4" Sechskant-Stecknuss, 13 mm	1	142	159.1037	ERGOTORQUEplus Schraubendreher, T30	1
90	917.1585	1/4" RIBE Stecknuss M5S	1	113	917.2401	1/4" Torx-E-Stecknuss, lang, E4	1	143	159.1038	ERGOTORQUEplus Schraubendreher, T40	1
				114	917.2402	1/4" Torx-E-Stecknuss, lang, E5	1	144	920.1490	1/4" SlimPOWER Umschaltknarre, 72 Zahn	1
				115	917.2403	1/4" Torx-E-Stecknuss, lang, E6	1	145	914.1405	1/4" MODIFI x Mini-T-Griff-Schwenkopf-Knarre, 72 Zahn	1
				116	917.2404	1/4" Torx-E-Stecknuss, lang, E7	1	146	150.4370	perfectLight Taschenlampe 85 Lumen	1
				117	917.2405	1/4" Torx-E-Stecknuss, lang, E8	1				
				118	917.2406	1/4" Torx-E-Stecknuss, lang, E10	1				
				119	917.1525	1/4" Sechskant-Stecknuss, lang, 4 mm	1				

813.0183

L 1/4" + 3/8" Steckschlüssel-Satz

649,90
EUR



TLG
183

755 x 398
P25

Pos.	Code	Bezeichnung	Teiligkeit	Pos.	Code	Bezeichnung	Teiligkeit	Pos.	Code	Bezeichnung	Teiligkeit
1	917.4831	3/8" 12-kant-Stecknuss, lang, 6 mm	1	31	911.3984	3/8" 12-kant-Stecknuss, 11 mm	1	61	917.3812	3/8" Sechskant-Stecknuss, 12 mm	1
2	917.4832	3/8" 12-kant-Stecknuss, lang, 7 mm	1	32	911.3985	3/8" 12-kant-Stecknuss, 12 mm	1	62	917.3813	3/8" Sechskant-Stecknuss, 13 mm	1
3	917.3855	3/8" 12-kant-Stecknuss, lang, 8 mm	1	33	911.3986	3/8" 12-kant-Stecknuss, 13 mm	1	63	917.3814	3/8" Sechskant-Stecknuss, 14 mm	1
4	917.3856	3/8" 12-kant-Stecknuss, lang, 9 mm	1	34	911.3987	3/8" 12-kant-Stecknuss, 14 mm	1	64	917.3815	3/8" Sechskant-Stecknuss, 15 mm	1
5	917.3970	3/8" 12-kant-Stecknuss, lang, 10 mm	1	35	911.3988	3/8" 12-kant-Stecknuss, 15 mm	1	65	917.3816	3/8" Sechskant-Stecknuss, 16 mm	1
6	917.3971	3/8" 12-kant-Stecknuss, lang, 11 mm	1	36	911.3989	3/8" 12-kant-Stecknuss, 16 mm	1	66	917.3817	3/8" Sechskant-Stecknuss, 17 mm	1
7	917.3972	3/8" 12-kant-Stecknuss, lang, 12 mm	1	37	911.3992	3/8" 12-kant-Stecknuss, 17 mm	1	67	917.3818	3/8" Sechskant-Stecknuss, 18 mm	1
8	917.3973	3/8" 12-kant-Stecknuss, lang, 13 mm	1	38	911.3994	3/8" 12-kant-Stecknuss, 19 mm	1	68	917.3819	3/8" Sechskant-Stecknuss, 19 mm	1
9	917.3974	3/8" 12-kant-Stecknuss, lang, 14 mm	1	39	911.3996	3/8" 12-kant-Stecknuss, 21 mm	1	69	911.3865	3/8" Bit-Stecknuss Innensechskant, 5 mm	1
10	917.3975	3/8" 12-kant-Stecknuss, lang, 15 mm	1	40	911.4342	3/8" Torx-E-Stecknuss, E8	1	70	911.38655	3/8" Bit-Stecknuss Innensechskant, 5,5 mm	1
11	917.3976	3/8" 12-kant-Stecknuss, lang, 16 mm	1	41	911.4318	3/8" Torx-E-Stecknuss, E10	1	71	911.3866	3/8" Bit-Stecknuss Innensechskant, 6 mm	1
12	917.3977	3/8" 12-kant-Stecknuss, lang, 17 mm	1	42	911.4319	3/8" Torx-E-Stecknuss, E11	1	72	911.3867	3/8" Bit-Stecknuss Innensechskant, 7 mm	1
13	917.3978	3/8" 12-kant-Stecknuss, lang, 18 mm	1	43	911.4320	3/8" Torx-E-Stecknuss, E12	1	73	911.3868	3/8" Bit-Stecknuss Innensechskant, 8 mm	1
14	917.3979	3/8" 12-kant-Stecknuss, lang, 19 mm	1	44	911.4321	3/8" Torx-E-Stecknuss, E14	1	74	917.3969	3/8" Bit-Stecknuss Innensechskant, 9 mm	1
15	917.4851	3/8" 12-kant-Stecknuss mit Gelenk, 10 mm	1	45	911.4343	3/8" Torx-E-Stecknuss, E16	1	75	917.3857	3/8" Bit-Stecknuss Innensechskant, 10 mm	1
16	917.4852	3/8" 12-kant-Stecknuss mit Gelenk, 11 mm	1	46	911.4344	3/8" Torx-E-Stecknuss, E18	1	76	911.3862	3/8" Bit-Stecknuss Innensechskant, 12 mm	1
17	917.4853	3/8" 12-kant-Stecknuss mit Gelenk, 12 mm	1	47	911.4345	3/8" Torx-E-Stecknuss, E20	1	77	911.3884	3/8" Bit-Stecknuss Torx, T50	1
18	917.4854	3/8" 12-kant-Stecknuss mit Gelenk, 13 mm	1	48	911.3871	3/8" Bit-Stecknuss Torx, T25	1	78	911.3888	3/8" Bit-Stecknuss Torx, T55	1
19	917.4855	3/8" 12-kant-Stecknuss mit Gelenk, 14 mm	1	49	911.3872	3/8" Bit-Stecknuss Torx, T27	1	79	911.3889	3/8" Bit-Stecknuss Torx, T60	1
20	917.4856	3/8" 12-kant-Stecknuss mit Gelenk, 15 mm	1	50	911.3873	3/8" Bit-Stecknuss Torx, T30	1	80	911.3920	3/8" Bit-Stecknuss XZN, M10	1
21	917.4857	3/8" 12-kant-Stecknuss mit Gelenk, 16 mm	1	51	911.3874	3/8" Bit-Stecknuss Torx, T40	1	81	917.3903	3/8" Bit-Stecknuss XZN, M12	1
22	917.4858	3/8" 12-kant-Stecknuss mit Gelenk, 17 mm	1	52	911.3885	3/8" Bit-Stecknuss Torx, T45	1	82	917.1404	1/4" Sechskant-Stecknuss, 4 mm	1
23	917.4859	3/8" 12-kant-Stecknuss mit Gelenk, 18 mm	1	53	911.3917	3/8" Bit-Stecknuss XZN, M8	1	83	917.1405	1/4" Sechskant-Stecknuss, 5 mm	1
24	917.4861	3/8" 12-kant-Stecknuss mit Gelenk, 19 mm	1	54	917.3901	3/8" Bit-Stecknuss XZN, M9	1	84	917.14055	1/4" Sechskant-Stecknuss, 5,5 mm	1
25	911.3918	3/8" Bit-Stecknuss XZN, M4	1	55	917.3806	3/8" Sechskant-Stecknuss, 6 mm	1	85	917.1406	1/4" Sechskant-Stecknuss, 6 mm	1
26	911.3915	3/8" Bit-Stecknuss XZN, M5	1	56	917.3807	3/8" Sechskant-Stecknuss, 7 mm	1	86	917.1407	1/4" Sechskant-Stecknuss, 7 mm	1
27	911.3916	3/8" Bit-Stecknuss XZN, M6	1	57	917.3808	3/8" Sechskant-Stecknuss, 8 mm	1	87	917.1408	1/4" Sechskant-Stecknuss, 8 mm	1
28	911.3981	3/8" 12-kant-Stecknuss, 8 mm	1	58	917.3809	3/8" Sechskant-Stecknuss, 9 mm	1	88	917.1409	1/4" Sechskant-Stecknuss, 9 mm	1
29	911.3982	3/8" 12-kant-Stecknuss, 9 mm	1	59	917.3810	3/8" Sechskant-Stecknuss, 10 mm	1	89	917.1410	1/4" Sechskant-Stecknuss, 10 mm	1
30	911.3983	3/8" 12-kant-Stecknuss, 10 mm	1	60	917.3811	3/8" Sechskant-Stecknuss, 11 mm	1	90	917.1411	1/4" Sechskant-Stecknuss, 11 mm	1

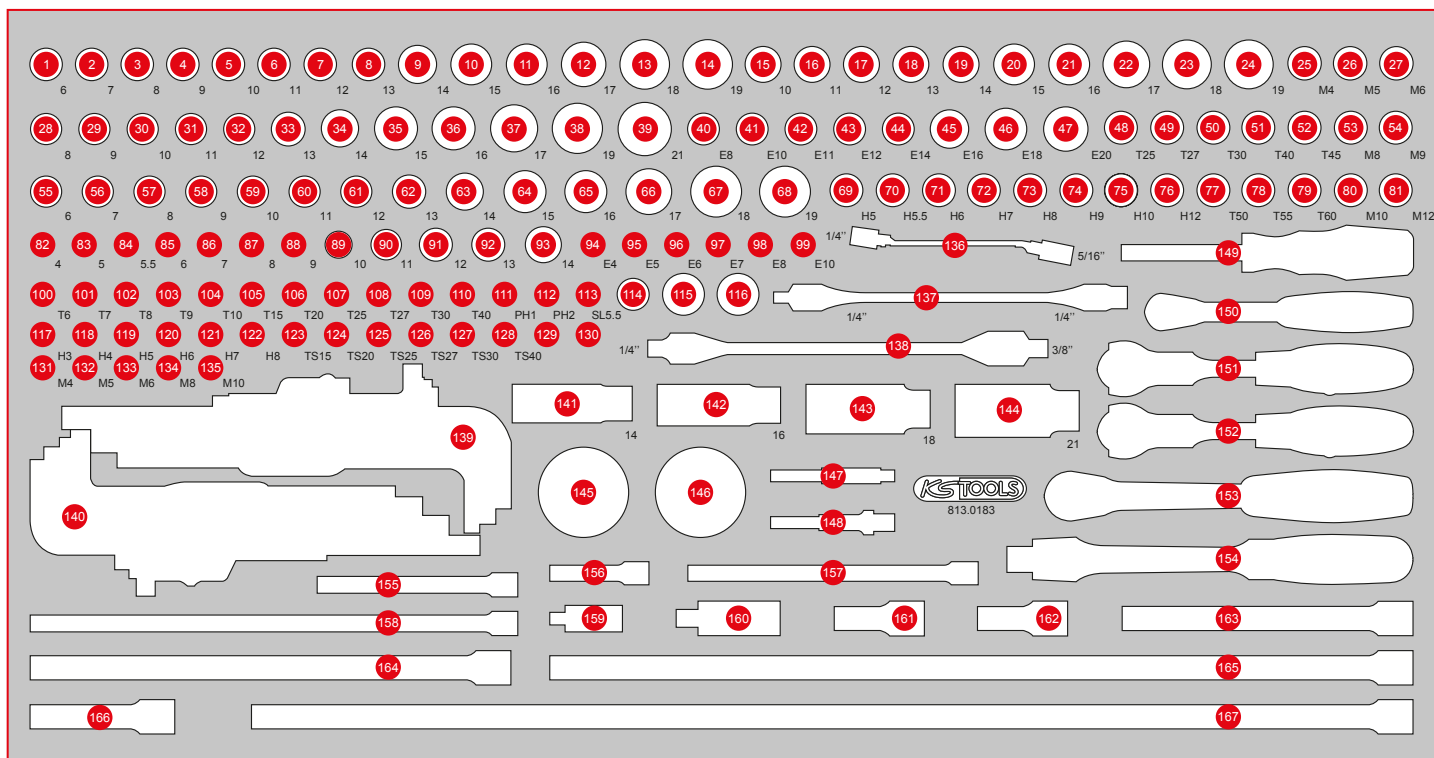

Pos.	Code	Bezeichnung	Teiligkeit	Pos.	Code	Bezeichnung	Teiligkeit	Pos.	Code	Bezeichnung	Teiligkeit
91	917.1412	1/4" Sechskant-Stecknuss, 12 mm	1	121	911.1440	1/4" Bit-Stecknuss Innensechskant, 7 mm	1	144	911.3805	3/8" Zündkerzen-Stecknuss, 21 mm	1
92	917.1413	1/4" Sechskant-Stecknuss, 13 mm	1	122	911.1441	1/4" Bit-Stecknuss Innensechskant, 8 mm	1	145	914.1410	1/4" Mini-Hand-Umschaltknarre, 72 Zahn	1
93	917.1414	1/4" Sechskant-Stecknuss, 14 mm	1	123	911.1702	1/4" Bit-Stecknuss, Fünfstern mit Stirnlochbohrung, TS15	1	146	914.3810	3/8" Mini-Hand-Umschaltknarre, 72 Zahn	1
94	911.4313	1/4" Torx-E-Stecknuss, E4	1	124	911.1703	1/4" Bit-Stecknuss, Fünfstern mit Stirnlochbohrung, TS20	1	147	514.1106	1/4" Vierkant-Adapter, für 1/4" Stecknuss	1
95	911.4314	1/4" Torx-E-Stecknuss, E5	1	125	911.1704	1/4" Bit-Stecknuss, Fünfstern mit Stirnlochbohrung, TS25	1	148	514.1107	1/4" Vierkant-Adapter, für 3/8" Stecknuss	1
96	911.4315	1/4" Torx-E-Stecknuss, E6	1	126	911.1705	1/4" Bit-Stecknuss, Fünfstern mit Stirnlochbohrung, TS27	1	149	911.1434	1/4" Vierkant-Schraubendreher, 150 mm	1
97	911.4316	1/4" Torx-E-Stecknuss, E7	1	127	911.1706	1/4" Bit-Stecknuss, Fünfstern mit Stirnlochbohrung, TS30	1	150	920.1490	1/4" SlimPOWER Umschaltknarre, 72 Zahn	1
98	911.4317	1/4" Torx-E-Stecknuss, E8	1	128	911.1707	1/4" Bit-Stecknuss, Fünfstern mit Stirnlochbohrung, TS40	1	151	914.1405	1/4" MODIFI x Mini-T-Griff-Schwenkkopf-Knarre, 72 Zahn	1
99	911.4332	1/4" Torx-E-Stecknuss, E10	1	129	911.0101	1/4" Stecknuss mit Magnet	1	152	914.3815	3/8" MODIFI x Mini-T-Griff-Schwenkkopf-Knarre, 72 Zahn, 0° +90°	1
100	911.4407	1/4" Bit-Stecknuss Torx, T6	1	130	911.1494	1/4" Vergrößerungsadapter, 1/4" F x 3/8" M	1	153	920.3890	3/8" SlimPOWER Umschaltknarre, 72 Zahn	1
101	911.4362	1/4" Bit-Stecknuss Torx, T7	1	131	911.2341	1/4" Bit XZN, 25 mm, M4	1	154	917.3939	3/8" Gelenk-Steckgriff	1
102	911.1448	1/4" Bit-Stecknuss Torx, T8	1	132	911.2344	1/4" Bit XZN, 25 mm, M5	1	155	911.1424	1/4" Verlängerung mit Antriebssechskant, 100 mm	1
103	911.1478	1/4" Bit-Stecknuss Torx, T9	1	133	911.2347	1/4" Bit XZN, 25 mm, M6	1	156	911.1423	1/4" Verlängerung mit Antriebssechskant, 50 mm	1
104	911.1442	1/4" Bit-Stecknuss Torx, T10	1	134	911.2350	1/4" Bit XZN, 25 mm, M8	1	157	911.1451	1/4" Verlängerung mit Antriebssechskant, 150 mm	1
105	911.1443	1/4" Bit-Stecknuss Torx, T15	1	135	911.2353	1/4" Bit XZN, 25 mm, M10	1	158	911.1543	1/4" Kipp-Verlängerung mit Antriebsechskant, 250 mm	1
106	911.1444	1/4" Bit-Stecknuss Torx, T20	1	136	503.4679	GEARplus Mini-Bit-Umschalt-Ratschenschlüssel, 1/4" x 5/16"	1	159	911.1450	1/4" Kardangelenke	1
107	911.1445	1/4" Bit-Stecknuss Torx, T25	1	137	517.0314	Gelenkschlüssel für 1/4" Bits und Stecknüsse	1	160	911.3850	3/8" Kardangelenke	1
108	911.1449	1/4" Bit-Stecknuss Torx, T27	1	138	517.0338	Gelenkschlüssel für 1/4" und 3/8" Stecknüsse	1	161	911.3852	3/8" Verlängerung mit Rändelung, 45 mm	1
109	911.1446	1/4" Bit-Stecknuss Torx, T30	1	139	151.4530	Kugelkopf-Torx-Winkelstiftschlüssel-Satz, extra lang und 108° abgewinkelt, 9-tlg	9	162	911.3910	3/8" Kipp-Verlängerung, 45 mm	1
110	911.1447	1/4" Bit-Stecknuss Torx, T40	1	140	151.4420	Kugelkopf-Innensechskant-Winkelstiftschlüssel-Satz, extra lang, 9-tlg	9	163	911.3912	3/8" Kipp-Verlängerung, 150 mm	1
111	911.1415	1/4" Bit-Stecknuss, PH1	1	141	911.3990	3/8" Spezial-Zündkerzen-Stecknuss, dünnwandig, 14 mm	1	164	911.3914	3/8" Kipp-Verlängerung, 250 mm	1
112	911.1416	1/4" Bit-Stecknuss, PH2	1	142	911.3804	3/8" Zündkerzen-Stecknuss, 16 mm	1	165	911.0045	3/8" Kipp-Verlängerung, 450 mm	1
113	911.1419	1/4" Bit-Stecknuss Schlitz, 5,5 mm	1	143	911.3823	3/8" Zündkerzen-Stecknuss, 18 mm	1	166	911.3911	3/8" Kipp-Verlängerung, 75 mm	1
114	911.3897	3/8" Reduzieradapter, 3/8" F x 1/4" M	1					167	911.4892	3/8" Verlängerung 600 mm	1
115	911.1233	1/2" Reduzieradapter, 1/2" F x 3/8" M	1								
116	911.4351	1/2" Bit-Adapter-Stecknuss, 1/2" x 5/16", 38 mm	1								
117	911.1436	1/4" Bit-Stecknuss Innensechskant, 3 mm	1								
118	911.1437	1/4" Bit-Stecknuss Innensechskant, 4 mm	1								
119	911.1438	1/4" Bit-Stecknuss Innensechskant, 5 mm	1								
120	911.1439	1/4" Bit-Stecknuss Innensechskant, 6 mm	1								

L 1/4" + 3/8" Steckschlüssel-Satz

779,90

EUR



755 x 398

P25

Pos.	Code	Bezeichnung	Teilligkeit	Pos.	Code	Bezeichnung	Teilligkeit	Pos.	Code	Bezeichnung	Teilligkeit
1	911.3915	3/8" Bit-Stecknuss XZN, M5	1	34	911.3968	3/8" Bit-Stecknuss Torx mit Stirnlochbohrung, TB50	1	71	911.1446	1/4" Bit-Stecknuss Torx, T30	1
2	911.3916	3/8" Bit-Stecknuss XZN, M6	1	35	911.3969	3/8" Bit-Stecknuss Torx mit Stirnlochbohrung, TB55	1	72	911.1447	1/4" Bit-Stecknuss Torx, T40	1
3	911.3917	3/8" Bit-Stecknuss XZN, M8	1	36	911.3970	3/8" Bit-Stecknuss Torx mit Stirnlochbohrung, TB60	1	73	911.1482	1/4" Bit-Stecknuss, PH0	1
4	917.3901	3/8" Bit-Stecknuss XZN, M9	1	37	917.3921	3/8" RIBE® Bit-Stecknuss, M4	1	74	911.1415	1/4" Bit-Stecknuss, PH1	1
5	911.3920	3/8" Bit-Stecknuss XZN, M10	1	38	917.3922	3/8" RIBE® Bit-Stecknuss, M5	1	75	911.1416	1/4" Bit-Stecknuss, PH2	1
6	917.3903	3/8" Bit-Stecknuss XZN, M12	1	39	917.3923	3/8" RIBE® Bit-Stecknuss, M6	1	76	911.1418	1/4" Bit-Stecknuss Schlitz, 4 mm	1
7	911.3934	3/8" Bit-Stecknuss Torx, T8	1	40	917.3924	3/8" RIBE® Bit-Stecknuss, M7	1	77	911.1419	1/4" Bit-Stecknuss Schlitz, 5,5 mm	1
8	911.3887	3/8" Bit-Stecknuss Torx, T10	1	41	917.3925	3/8" RIBE® Bit-Stecknuss, M8	1	78	917.1421	1/4" Bit-Stecknuss Schlitz, 6,5 mm	1
9	911.3869	3/8" Bit-Stecknuss Torx, T15	1	42	917.3926	3/8" RIBE® Bit-Stecknuss, M9	1	79	911.1701	1/4" Bit-Stecknuss, Fünfstern mit Stirnlochbohrung, TS10	1
10	911.3870	3/8" Bit-Stecknuss Torx, T20	1	43	917.3927	3/8" RIBE® Bit-Stecknuss, M10	1	80	911.1702	1/4" Bit-Stecknuss, Fünfstern mit Stirnlochbohrung, TS15	1
11	911.3871	3/8" Bit-Stecknuss Torx, T25	1	44	917.3928	3/8" RIBE® Bit-Stecknuss, M12	1	81	911.1703	1/4" Bit-Stecknuss, Fünfstern mit Stirnlochbohrung, TS20	1
12	911.3872	3/8" Bit-Stecknuss Torx, T27	1	45	911.3863	3/8" Bit-Stecknuss Innensechskant, 3 mm	1	82	911.1704	1/4" Bit-Stecknuss, Fünfstern mit Stirnlochbohrung, TS25	1
13	911.3873	3/8" Bit-Stecknuss Torx, T30	1	46	911.3864	3/8" Bit-Stecknuss Innensechskant, 4 mm	1	83	911.1705	1/4" Bit-Stecknuss, Fünfstern mit Stirnlochbohrung, TS27	1
14	911.3874	3/8" Bit-Stecknuss Torx, T40	1	47	911.3865	3/8" Bit-Stecknuss Innensechskant, 5 mm	1	84	911.1706	1/4" Bit-Stecknuss, Fünfstern mit Stirnlochbohrung, TS30	1
15	911.3885	3/8" Bit-Stecknuss Torx, T45	1	48	911.3866	3/8" Bit-Stecknuss Innensechskant, 6 mm	1	85	911.1707	1/4" Bit-Stecknuss, Fünfstern mit Stirnlochbohrung, TS40	1
16	911.3884	3/8" Bit-Stecknuss Torx, T50	1	49	911.3867	3/8" Bit-Stecknuss Innensechskant, 7 mm	1	86	911.1461	1/4" Bit-Stecknuss Torx mit Stirnlochbohrung, TB8	1
17	911.3888	3/8" Bit-Stecknuss Torx, T55	1	50	911.3868	3/8" Bit-Stecknuss Innensechskant, 8 mm	1	87	911.1462	1/4" Bit-Stecknuss Torx mit Stirnlochbohrung, TB10	1
18	911.3889	3/8" Bit-Stecknuss Torx, T60	1	51	911.3869	3/8" Bit-Stecknuss Innensechskant, 9 mm	1	88	911.1463	1/4" Bit-Stecknuss Torx mit Stirnlochbohrung, TB15	1
19	911.3875	3/8" Bit-Stecknuss, PH1	1	52	917.3857	3/8" Bit-Stecknuss Innensechskant, 10 mm	1	89	911.1464	1/4" Bit-Stecknuss Torx mit Stirnlochbohrung, TB20	1
20	911.3876	3/8" Bit-Stecknuss, PH2	1	53	911.3862	3/8" Bit-Stecknuss Innensechskant, 12 mm	1	90	911.1465	1/4" Bit-Stecknuss Torx mit Stirnlochbohrung, TB25	1
21	911.3877	3/8" Bit-Stecknuss, PH3	1	54	911.3878	3/8" Bit-Stecknuss Schlitz, 5,5 mm	1	91	911.1466	1/4" Bit-Stecknuss Torx mit Stirnlochbohrung, TB27	1
22	911.3881	3/8" Bit-Stecknuss, PZ1	1	55	911.3943	3/8" Bit-Schlitz-Stecknuss 6 mm	1	92	911.1467	1/4" Bit-Stecknuss Torx mit Stirnlochbohrung, TB30	1
23	911.3882	3/8" Bit-Stecknuss, PZ2	1	56	911.3944	3/8" Bit-Schlitz-Stecknuss 7 mm	1	93	911.1468	1/4" Bit-Stecknuss Torx mit Stirnlochbohrung, TB40	1
24	911.3883	3/8" Bit-Stecknuss, PZ3	1	57	911.3945	1/4" Bit-Stecknuss Innensechskant, 3 mm	1	94	911.1483	1/4" Bit-Stecknuss, PZ0	1
25	917.3929	3/8" Bit-Stecknuss Torx mit Stirnlochbohrung, TB8	1	58	911.1437	1/4" Bit-Stecknuss Innensechskant, 4 mm	1	95	911.1401	1/4" Bit-Stecknuss, PZ1	1
26	911.3960	3/8" Bit-Stecknuss Torx mit Stirnlochbohrung, TB10	1	59	911.1438	1/4" Bit-Stecknuss Innensechskant, 5 mm	1	96	911.1402	1/4" Bit-Stecknuss, PZ2	1
27	911.3961	3/8" Bit-Stecknuss Torx mit Stirnlochbohrung, TB15	1	60	911.1439	1/4" Bit-Stecknuss Innensechskant, 6 mm	1	97	917.3806	3/8" Sechskant-Stecknuss, 6 mm	1
28	911.3962	3/8" Bit-Stecknuss Torx mit Stirnlochbohrung, TB20	1	61	911.1440	1/4" Bit-Stecknuss Innensechskant, 7 mm	1	98	917.3807	3/8" Sechskant-Stecknuss, 7 mm	1
29	911.3963	3/8" Bit-Stecknuss Torx mit Stirnlochbohrung, TB25	1	62	911.1441	1/4" Bit-Stecknuss Innensechskant, 8 mm	1	99	917.3808	3/8" Sechskant-Stecknuss, 8 mm	1
30	911.3964	3/8" Bit-Stecknuss Torx mit Stirnlochbohrung, TB27	1	63	917.1452	1/4" Bit-Stecknuss Innensechskant, 10 mm	1				
31	911.3965	3/8" Bit-Stecknuss Torx mit Stirnlochbohrung, TB30	1	64	911.1448	1/4" Bit-Stecknuss Torx, T8	1				
32	911.3966	3/8" Bit-Stecknuss Torx mit Stirnlochbohrung, TB40	1	65	911.1442	1/4" Bit-Stecknuss Torx, T10	1				
33	911.3967	3/8" Bit-Stecknuss Torx mit Stirnlochbohrung, TB45	1	66	911.1443	1/4" Bit-Stecknuss Torx, T15	1				
				67	911.1444	1/4" Bit-Stecknuss Torx, T20	1				
				68	911.1445	1/4" Bit-Stecknuss Torx, T25	1				
				69	911.1446	1/4" Bit-Stecknuss Torx, T30	1				
				70	911.1447	1/4" Bit-Stecknuss Torx, T40	1				

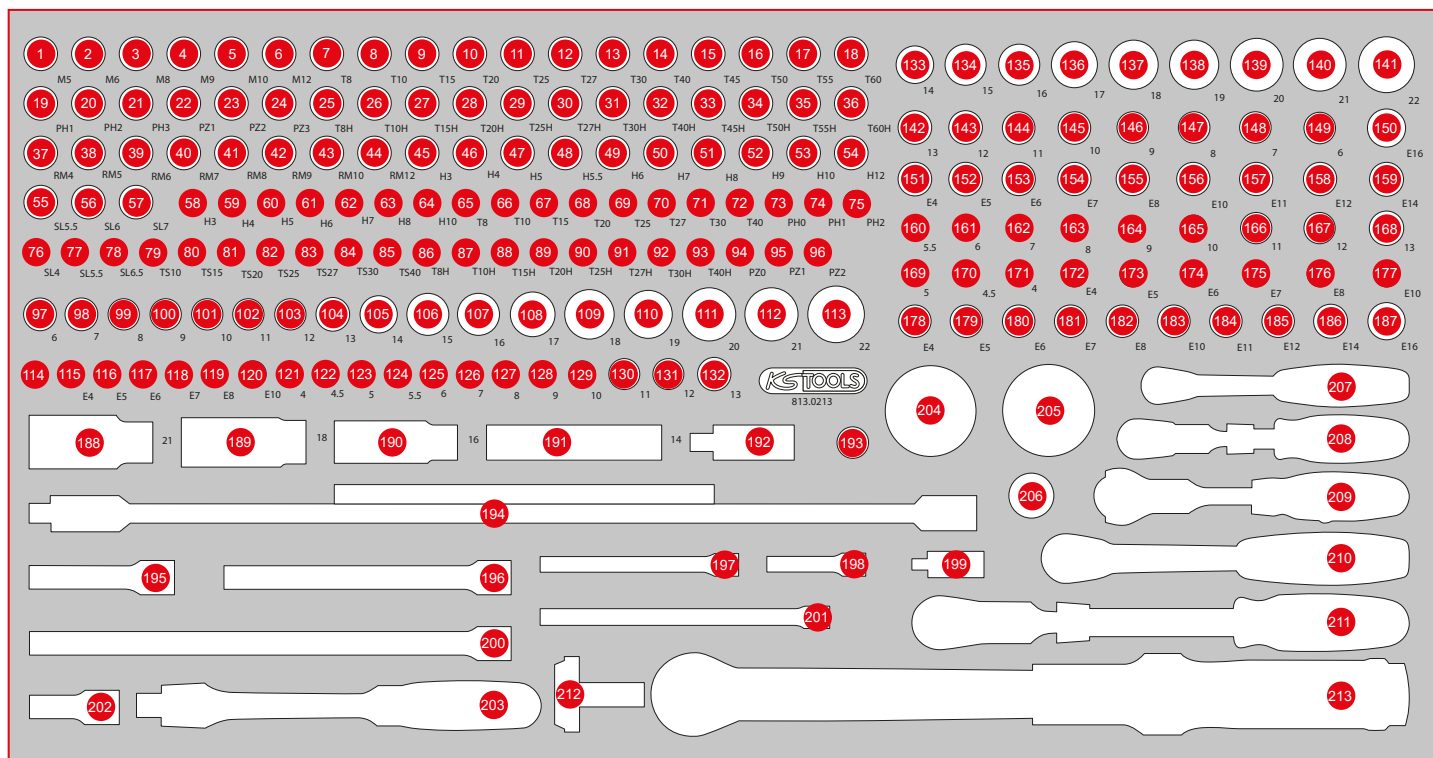

Pos.	Code	Bezeichnung	Teiligkeit	Pos.	Code	Bezeichnung	Teiligkeit	Pos.	Code	Bezeichnung	Teiligkeit
100	917.3809	3/8" Sechskant-Stecknuss, 9 mm	1	140	917.3841	3/8" Sechskant-Stecknuss, lang, 21 mm	1	180	911.4340	3/8" Torx-E-Stecknuss, E6	1
101	917.3810	3/8" Sechskant-Stecknuss, 10 mm	1	141	917.3842	3/8" Sechskant-Stecknuss, lang, 22 mm	1	181	911.4341	3/8" Torx-E-Stecknuss, E7	1
102	917.3811	3/8" Sechskant-Stecknuss, 11 mm	1	142	917.3833	3/8" Sechskant-Stecknuss, lang, 13 mm	1	182	911.4342	3/8" Torx-E-Stecknuss, E8	1
103	917.3812	3/8" Sechskant-Stecknuss, 12 mm	1	143	917.3832	3/8" Sechskant-Stecknuss, lang, 12 mm	1	183	911.4318	3/8" Torx-E-Stecknuss, E10	1
104	917.3813	3/8" Sechskant-Stecknuss, 13 mm	1	144	917.3831	3/8" Sechskant-Stecknuss, lang, 11 mm	1	184	911.4319	3/8" Torx-E-Stecknuss, E11	1
105	917.3814	3/8" Sechskant-Stecknuss, 14 mm	1	145	917.3830	3/8" Sechskant-Stecknuss, lang, 10 mm	1	185	911.4320	3/8" Torx-E-Stecknuss, E12	1
106	917.3815	3/8" Sechskant-Stecknuss, 15 mm	1	146	917.3829	3/8" Sechskant-Stecknuss, lang, 9 mm	1	186	911.4321	3/8" Torx-E-Stecknuss, E14	1
107	917.3816	3/8" Sechskant-Stecknuss, 16 mm	1	147	917.3828	3/8" Sechskant-Stecknuss, lang, 8 mm	1	187	911.4343	3/8" Torx-E-Stecknuss, E16	1
108	917.3817	3/8" Sechskant-Stecknuss, 17 mm	1	148	917.4807	3/8" Sechskant-Stecknuss, lang, 7 mm	1	188	911.3805	3/8" Zündkerzen-Stecknuss, 21 mm	1
109	917.3818	3/8" Sechskant-Stecknuss, 18 mm	1	149	917.4806	3/8" Sechskant-Stecknuss, lang, 6 mm	1	189	911.3823	3/8" Zündkerzen-Stecknuss, 18 mm	1
110	917.3819	3/8" Sechskant-Stecknuss, 19 mm	1	150	911.4396	3/8" T x -E-Stecknuss, E16, lang	1	190	911.3804	3/8" Zündkerzen-Stecknuss, 16 mm	1
111	917.3820	3/8" Sechskant-Stecknuss, 20 mm	1	151	911.4384	3/8" T x -E-Stecknuss, E4, lang	1	191	911.3999	3/8" Spezial-Zündkerzen-Stecknuss für BMW mit Gelenk, 14 mm	1
112	917.3821	3/8" Sechskant-Stecknuss, 21 mm	1	152	911.4385	3/8" T x -E-Stecknuss, E5, lang	1	192	911.3850	3/8" Kardangelenke	1
113	917.3822	3/8" Sechskant-Stecknuss, 22 mm	1	153	911.4386	3/8" T x -E-Stecknuss, E6, lang	1	193	911.3897	3/8" Reduzieradapter, 3/8" F x 1/4" M	1
114	911.0101	1/4" Stecknuss mit Magnet	1	154	911.4387	3/8" T x -E-Stecknuss, E7, lang	1	194	517.1126	T-Griff Gelenkantriebschlüssel, x L, 3/8"	1
115	911.4313	1/4" Torx-E-Stecknuss, E4	1	155	911.4388	3/8" T x -E-Stecknuss, E8, lang	1	195	911.3801	3/8" Verlängerung mit Rändelung, 75 mm	1
116	911.4314	1/4" Torx-E-Stecknuss, E5	1	156	911.4390	3/8" T x -E-Stecknuss, E10, lang	1	196	911.3802	3/8" Verlängerung mit Rändelung, 150 mm	1
117	911.4315	1/4" Torx-E-Stecknuss, E6	1	157	911.4391	3/8" T x -E-Stecknuss, E11, lang	1	197	911.1424	1/4" Verlängerung mit Antriebssechskant, 100 mm	1
118	911.4316	1/4" Torx-E-Stecknuss, E7	1	158	911.4392	3/8" T x -E-Stecknuss, E12, lang	1	198	911.1423	1/4" Verlängerung mit Antriebssechskant, 50 mm	1
119	911.4317	1/4" Torx-E-Stecknuss, E8	1	159	911.4394	3/8" T x -E-Stecknuss, E14, lang	1	199	911.1450	1/4" Kardangelenke	1
120	911.4332	1/4" Torx-E-Stecknuss, E10	1	160	917.1528	1/4" Sechskant-Stecknuss, lang, 5,5 mm	1	200	911.3803	3/8" Verlängerung mit Rändelung, 250 mm	1
121	917.1404	1/4" Sechskant-Stecknuss, 4 mm	1	161	917.1426	1/4" Sechskant-Stecknuss, lang, 6 mm	1	201	911.1451	1/4" Verlängerung mit Antriebssechskant, 150 mm	1
122	917.14045	1/4" Sechskant-Stecknuss, 4,5 mm	1	162	917.1427	1/4" Sechskant-Stecknuss, lang, 7 mm	1	202	911.3852	3/8" Verlängerung mit Rändelung, 45 mm	1
123	917.1405	1/4" Sechskant-Stecknuss, 5 mm	1	163	917.1428	1/4" Sechskant-Stecknuss, lang, 8 mm	1	203	917.3939	3/8" Gelenk-Steckgriff	1
124	917.14055	1/4" Sechskant-Stecknuss, 5,5 mm	1	164	917.1429	1/4" Sechskant-Stecknuss, lang, 9 mm	1	204	914.1410	1/4" Mini-Hand-Umschaltknarre, 72 Zahn	1
125	917.1406	1/4" Sechskant-Stecknuss, 6 mm	1	165	917.1430	1/4" Sechskant-Stecknuss, lang, 10 mm	1	205	914.3810	3/8" Mini-Hand-Umschaltknarre, 72 Zahn	1
126	917.1407	1/4" Sechskant-Stecknuss, 7 mm	1	166	917.1431	1/4" Sechskant-Stecknuss, lang, 11 mm	1	206	911.3826	3/8" Gleitstück/Reduzieradapter, 1/2" F x 3/8" M	1
127	917.1408	1/4" Sechskant-Stecknuss, 8 mm	1	167	917.1432	1/4" Sechskant-Stecknuss, lang, 12 mm	1	207	920.1490	1/4" SlimPOWER Umschaltknarre, 72 Zahn	1
128	917.1409	1/4" Sechskant-Stecknuss, 9 mm	1	168	917.1433	1/4" Sechskant-Stecknuss, lang, 13 mm	1	208	914.1420	1/4" SlimPOWER Teleskop-Gelenk-Umschaltknarre, 72 Zahn	1
129	917.1410	1/4" Sechskant-Stecknuss, 10 mm	1	169	917.1527	1/4" Sechskant-Stecknuss, lang, 5 mm	1	209	914.1405	1/4" MODIFI x Mini-T-Griff-Schwenkopf-Knarre, 72 Zahn	1
130	917.1411	1/4" Sechskant-Stecknuss, 11 mm	1	170	917.1528	1/4" Sechskant-Stecknuss, lang, 4,5 mm	1	210	920.3890	3/8" SlimPOWER Umschaltknarre, 72 Zahn	1
131	917.1412	1/4" Sechskant-Stecknuss, 12 mm	1	171	917.1525	1/4" Sechskant-Stecknuss, lang, 4 mm	1	211	914.3820	3/8" SlimPOWER Teleskop-Gelenk-Umschaltknarre, 72 Zahn	1
132	917.1413	1/4" Sechskant-Stecknuss, 13 mm	1	172	917.2401	1/4" Torx-E-Stecknuss, lang, E4	1	212	516.1428	1/2" + 3/8" Drehknopf-Umsteckvierkant	1
133	917.3834	3/8" Sechskant-Stecknuss, lang, 14 mm	1	173	917.2402	1/4" Torx-E-Stecknuss, lang, E5	1	213	516.1432	1/2" ERGOTORQUE® precision Ratschen-Drehmomentschlüssel Drehknopf, 20-100 Nm	1
134	917.3835	3/8" Sechskant-Stecknuss, lang, 15 mm	1	174	917.2403	1/4" Torx-E-Stecknuss, lang, E6	1				
135	917.3836	3/8" Sechskant-Stecknuss, lang, 16 mm	1	175	917.2404	1/4" Torx-E-Stecknuss, lang, E7	1				
136	917.3837	3/8" Sechskant-Stecknuss, lang, 17 mm	1	176	917.2405	1/4" Torx-E-Stecknuss, lang, E8	1				
137	917.3838	3/8" Sechskant-Stecknuss, lang, 18 mm	1	177	917.2406	1/4" Torx-E-Stecknuss, lang, E10	1				
138	917.3839	3/8" Sechskant-Stecknuss, lang, 19 mm	1	178	911.4338	3/8" Torx-E-Stecknuss, E4	1				
139	917.3840	3/8" Sechskant-Stecknuss, lang, 20 mm	1	179	911.4339	3/8" Torx-E-Stecknuss, E5	1				

813.0165

L 3/8" Steckschlüssel-Satz

719,90
EUR



Pos.	Code	Bezeichnung	Teilligkeit	Pos.	Code	Bezeichnung	Teilligkeit	Pos.	Code	Bezeichnung	Teilligkeit
1	516.1432	1/2" ERGOTORQUE®precision Ratschen-Drehmomentschlüssel Drehknopf, 20-100 Nm	1	28	911.1565	3/8" Bit-Stecknuss Innensechskant, lang, 8 mm	1	57	911.4391	3/8" Tx - E-Stecknuss, E11, lang	1
2	516.1428	1/2"+3/8" Drehknopf-Umsteckvierkant	1	29	917.1594	3/8" Bit-Stecknuss Innensechskant, lang, 9 mm	1	58	911.4392	3/8" Tx - E-Stecknuss, E12, lang	1
3	920.3890	3/8" SlimPOWER Umschaltknarre, 72 Zahn	1	30	911.1566	3/8" Bit-Stecknuss Innensechskant, lang, 10 mm	1	59	911.4394	3/8" Tx - E-Stecknuss, E14, lang	1
4	914.3815	3/8" MODIFI x Mini-T-Griff-Schwenkkopf-Knarre, 72 Zahn, 0° +90°	1	31	917.1577	3/8" Bit-Stecknuss Torx, lang, T10	1	60	911.4396	3/8" Tx - E-Stecknuss, E16, lang	1
5	917.3939	3/8" Gelenk-Steckgriff	1	32	917.1579	3/8" Bit-Stecknuss Torx, lang, T15	1	61	911.4398	3/8" Tx - E-Stecknuss, E18, lang	1
6	911.3803	3/8" Verlängerung mit Rändelung, 250 mm	1	33	911.1551	3/8" Bit-Stecknuss Torx, lang, T20	1	62	911.4399	3/8" Tx - E-Stecknuss, E20, lang	1
7	517.1126	T-Griff Gelenkantriebsschlüssel, x L, 3/8"	1	34	911.1552	3/8" Bit-Stecknuss Torx, lang, T25	1	63	917.4806	3/8" Sechskant-Stecknuss, lang, 6 mm	1
8	911.3852	3/8" Verlängerung mit Rändelung, 45 mm	1	35	911.1553	3/8" Bit-Stecknuss Torx, lang, T27	1	64	917.4807	3/8" Sechskant-Stecknuss, lang, 7 mm	1
9	911.3801	3/8" Verlängerung mit Rändelung, 75 mm	1	36	911.1554	3/8" Bit-Stecknuss Torx, lang, T30	1	65	917.3828	3/8" Sechskant-Stecknuss, lang, 8 mm	1
10	911.0030	3/8" Kipp-Verlängerung, 300 mm	1	37	911.1555	3/8" Bit-Stecknuss Torx, lang, T40	1	66	917.3829	3/8" Sechskant-Stecknuss, lang, 9 mm	1
11	911.0045	3/8" Kipp-Verlängerung, 450 mm	1	38	911.1556	3/8" Bit-Stecknuss Torx, lang, T45	1	67	917.3830	3/8" Sechskant-Stecknuss, lang, 10 mm	1
12	911.3802	3/8" Verlängerung mit Rändelung, 150 mm	1	39	911.1557	3/8" Bit-Stecknuss Torx, lang, T50	1	68	917.3831	3/8" Sechskant-Stecknuss, lang, 11 mm	1
13	911.3931	3/8" T-Griff-Schnelldreher	1	40	917.3904	3/8" Bit-Stecknuss f. XZN-Schrauben, M5	1	69	917.3832	3/8" Sechskant-Stecknuss, lang, 12 mm	1
14	911.3912	3/8" Kipp-Verlängerung, 150 mm	1	41	917.3905	3/8" Bit-Stecknuss f. XZN-Schrauben, M6	1	70	917.3833	3/8" Sechskant-Stecknuss, lang, 13 mm	1
15	911.3913	3/8" Kipp-Verlängerung, 200 mm	1	42	917.3906	3/8" Bit-Stecknuss f. XZN-Schrauben, M8	1	71	917.3834	3/8" Sechskant-Stecknuss, lang, 14 mm	1
16	911.3910	3/8" Kipp-Verlängerung, 45 mm	1	43	917.3907	3/8" Bit-Stecknuss f. XZN-Schrauben, M9	1	72	917.3835	3/8" Sechskant-Stecknuss, lang, 15 mm	1
17	911.3826	3/8" Gleitstück/Reduzieradapter, 1/2" F x 3/8" M	1	44	917.3908	3/8" Bit-Stecknuss f. XZN-Schrauben, M10	1	73	917.3836	3/8" Sechskant-Stecknuss, lang, 16 mm	1
18	911.3850	3/8" Kardangelenk	1	45	917.3909	3/8" Bit-Stecknuss f. XZN-Schrauben, M12	1	74	917.3837	3/8" Sechskant-Stecknuss, lang, 17 mm	1
19	911.3990	3/8" Spezial-Zündkerzen-Stecknuss, dünnwandig, 14 mm	1	46	917.3930	3/8" RIBE® Bit-Stecknuss, lang, M5	1	75	917.3838	3/8" Sechskant-Stecknuss, lang, 18 mm	1
20	911.3804	3/8" Zündkerzen-Stecknuss, 16 mm	1	47	917.3931	3/8" RIBE® Bit-Stecknuss, lang, M6	1	76	917.3839	3/8" Sechskant-Stecknuss, lang, 19 mm	1
21	911.3823	3/8" Zündkerzen-Stecknuss, 18 mm	1	48	917.3932	3/8" RIBE® Bit-Stecknuss, lang, M7	1	77	917.3840	3/8" Sechskant-Stecknuss, lang, 20 mm	1
22	911.3805	3/8" Zündkerzen-Stecknuss, 21 mm	1	49	917.3933	3/8" RIBE® Bit-Stecknuss, lang, M8	1	78	917.3841	3/8" Sechskant-Stecknuss, lang, 21 mm	1
23	911.1561	3/8" Bit-Stecknuss Innensechskant, lang, 4 mm	1	50	917.3934	3/8" RIBE® Bit-Stecknuss, lang, M9	1	79	917.3842	3/8" Sechskant-Stecknuss, lang, 22 mm	1
24	911.1562	3/8" Bit-Stecknuss Innensechskant, lang, 5 mm	1	51	917.3935	3/8" RIBE® Bit-Stecknuss, lang, M10	1	80	911.4340	3/8" Torx-E-Stecknuss, E6	1
25	911.15625	3/8" Bit-Stecknuss Innensechskant, lang, 5,5 mm	1	52	917.3936	3/8" RIBE® Bit-Stecknuss, lang, M12	1	81	911.4341	3/8" Torx-E-Stecknuss, E7	1
26	911.1563	3/8" Bit-Stecknuss Innensechskant, lang, 6 mm	1	53	911.4386	3/8" Tx - E-Stecknuss, E6, lang	1	82	911.4342	3/8" Torx-E-Stecknuss, E8	1
27	911.1564	3/8" Bit-Stecknuss Innensechskant, lang, 7 mm	1	54	911.4387	3/8" Tx - E-Stecknuss, E7, lang	1	83	911.4318	3/8" Torx-E-Stecknuss, E10	1
				55	911.4388	3/8" Tx - E-Stecknuss, E8, lang	1	84	911.4319	3/8" Torx-E-Stecknuss, E11	1
				56	911.4390	3/8" Tx - E-Stecknuss, E10, lang	1	85	911.4320	3/8" Torx-E-Stecknuss, E12	1

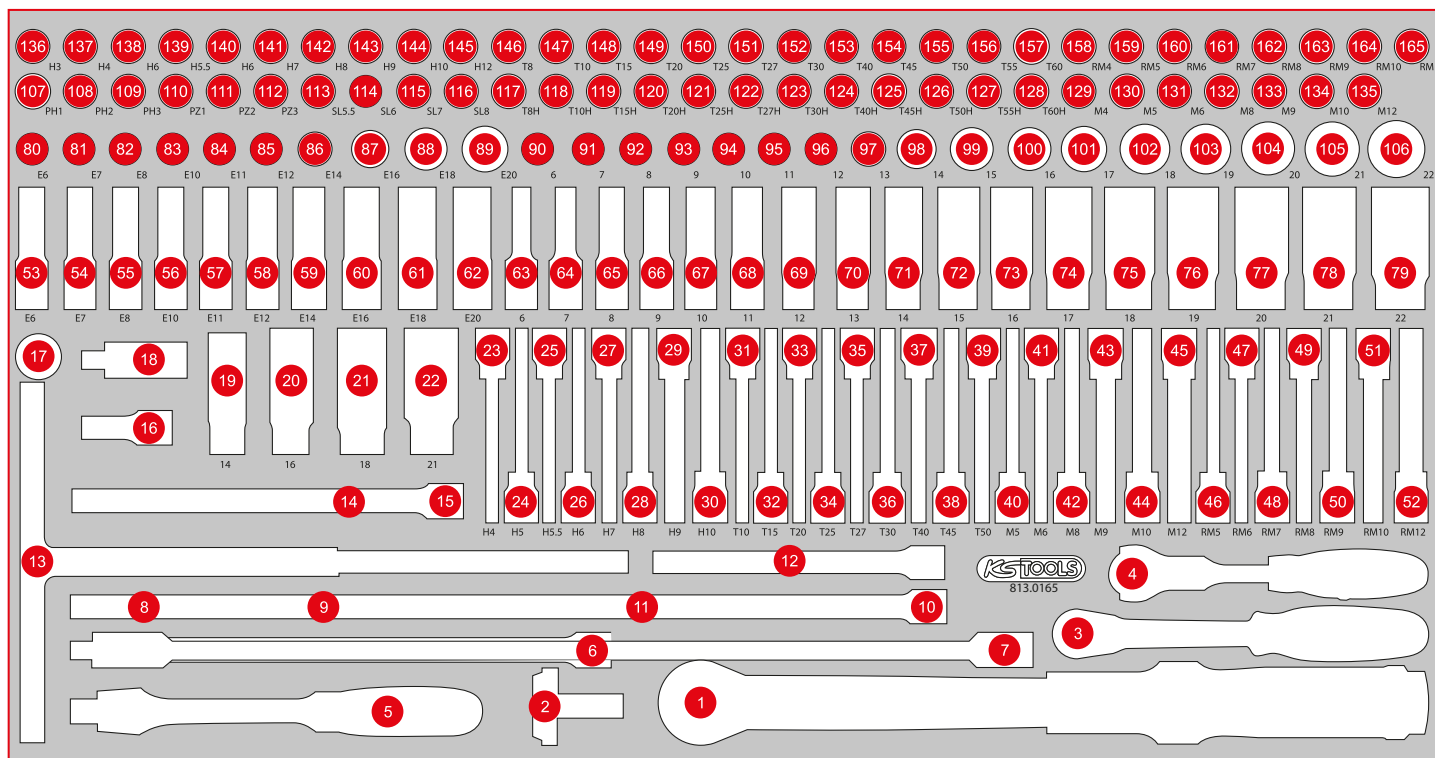

Pos.	Code	Bezeichnung	Teilligkeit	Pos.	Code	Bezeichnung	Teilligkeit	Pos.	Code	Bezeichnung	Teilligkeit
86	911.4321	3/8" Torx-E-Stecknuss, E14	1	116	911.3880	3/8" Bit-Stecknuss Schlitz, 8 mm	1	137	911.3864	3/8" Bit-Stecknuss Innensechskant, 4 mm	1
87	911.4343	3/8" Torx-E-Stecknuss, E16	1	117	917.3929	3/8" Bit-Stecknuss Torx mit Stirnlochbohrung, TB8	1	138	911.3865	3/8" Bit-Stecknuss Innensechskant, 5 mm	1
88	911.4344	3/8" Torx-E-Stecknuss, E18	1	118	911.3960	3/8" Bit-Stecknuss Torx mit Stirnlochbohrung, TB10	1	139	911.38655	3/8" Bit-Stecknuss Innensechskant, 5,5 mm	1
89	911.4345	3/8" Torx-E-Stecknuss, E20	1	119	911.3961	3/8" Bit-Stecknuss Torx mit Stirnlochbohrung, TB15	1	140	911.3866	3/8" Bit-Stecknuss Innensechskant, 6 mm	1
90	917.3806	3/8" Sechskant-Stecknuss, 6 mm	1	120	911.3962	3/8" Bit-Stecknuss Torx mit Stirnlochbohrung, TB20	1	141	911.3867	3/8" Bit-Stecknuss Innensechskant, 7 mm	1
91	917.3807	3/8" Sechskant-Stecknuss, 7 mm	1	121	911.3963	3/8" Bit-Stecknuss Torx mit Stirnlochbohrung, TB25	1	142	911.3868	3/8" Bit-Stecknuss Innensechskant, 8 mm	1
92	917.3808	3/8" Sechskant-Stecknuss, 8 mm	1	122	911.3964	3/8" Bit-Stecknuss Torx mit Stirnlochbohrung, TB27	1	143	917.3969	3/8" Bit-Stecknuss Innensechskant, 9 mm	1
93	917.3809	3/8" Sechskant-Stecknuss, 9 mm	1	123	911.3965	3/8" Bit-Stecknuss Torx mit Stirnlochbohrung, TB30	1	144	917.3857	3/8" Bit-Stecknuss Innensechskant, 10 mm	1
94	917.3810	3/8" Sechskant-Stecknuss, 10 mm	1	124	911.3966	3/8" Bit-Stecknuss Torx mit Stirnlochbohrung, TB40	1	145	911.3862	3/8" Bit-Stecknuss Innensechskant, 12 mm	1
95	917.3811	3/8" Sechskant-Stecknuss, 11 mm	1	125	911.3967	3/8" Bit-Stecknuss Torx mit Stirnlochbohrung, TB45	1	146	911.3934	3/8" Bit-Stecknuss Torx, T8	1
96	917.3812	3/8" Sechskant-Stecknuss, 12 mm	1	126	911.3968	3/8" Bit-Stecknuss Torx mit Stirnlochbohrung, TB50	1	147	911.3887	3/8" Bit-Stecknuss Torx, T10	1
97	917.3813	3/8" Sechskant-Stecknuss, 13 mm	1	127	911.3969	3/8" Bit-Stecknuss Torx mit Stirnlochbohrung, TB55	1	148	911.3869	3/8" Bit-Stecknuss Torx, T15	1
98	917.3814	3/8" Sechskant-Stecknuss, 14 mm	1	128	911.3970	3/8" Bit-Stecknuss Torx mit Stirnlochbohrung, TB60	1	149	911.3870	3/8" Bit-Stecknuss Torx, T20	1
99	917.3815	3/8" Sechskant-Stecknuss, 15 mm	1	129	911.3918	3/8" Bit-Stecknuss XZN, M4	1	150	911.3871	3/8" Bit-Stecknuss Torx, T25	1
100	917.3816	3/8" Sechskant-Stecknuss, 16 mm	1	130	911.3915	3/8" Bit-Stecknuss XZN, M5	1	151	911.3872	3/8" Bit-Stecknuss Torx, T27	1
101	917.3817	3/8" Sechskant-Stecknuss, 17 mm	1	131	911.3916	3/8" Bit-Stecknuss XZN, M6	1	152	911.3873	3/8" Bit-Stecknuss Torx, T30	1
102	917.3818	3/8" Sechskant-Stecknuss, 18 mm	1	132	911.3917	3/8" Bit-Stecknuss XZN, M8	1	153	911.3874	3/8" Bit-Stecknuss Torx, T40	1
103	917.3819	3/8" Sechskant-Stecknuss, 19 mm	1	133	917.3901	3/8" Bit-Stecknuss XZN, M9	1	154	911.3885	3/8" Bit-Stecknuss Torx, T45	1
104	917.3820	3/8" Sechskant-Stecknuss, 20 mm	1	134	911.3920	3/8" Bit-Stecknuss XZN, M10	1	155	911.3884	3/8" Bit-Stecknuss Torx, T50	1
105	917.3821	3/8" Sechskant-Stecknuss, 21 mm	1	135	917.3903	3/8" Bit-Stecknuss XZN, M12	1	156	911.3888	3/8" Bit-Stecknuss Torx, T55	1
106	917.3822	3/8" Sechskant-Stecknuss, 22 mm	1	136	911.3863	3/8" Bit-Stecknuss Innensechskant, 3 mm	1	157	911.3889	3/8" Bit-Stecknuss Torx, T60	1
107	911.3875	3/8" Bit-Stecknuss, PH1	1					158	917.3921	3/8" RIBE® Bit-Stecknuss, M4	1
108	911.3876	3/8" Bit-Stecknuss, PH2	1					159	917.3922	3/8" RIBE® Bit-Stecknuss, M5	1
109	911.3877	3/8" Bit-Stecknuss, PH3	1					160	917.3923	3/8" RIBE® Bit-Stecknuss, M6	1
110	911.3881	3/8" Bit-Stecknuss, PZ1	1					161	917.3924	3/8" RIBE® Bit-Stecknuss, M7	1
111	911.3882	3/8" Bit-Stecknuss, PZ2	1					162	917.3925	3/8" RIBE® Bit-Stecknuss, M8	1
112	911.3883	3/8" Bit-Stecknuss, PZ3	1					163	917.3926	3/8" RIBE® Bit-Stecknuss, M9	1
113	911.3878	3/8" Bit-Stecknuss Schlitz, 5,5 mm	1					164	917.3927	3/8" RIBE® Bit-Stecknuss, M10	1
114	911.3943	3/8" Bit-Schlitz-Stecknuss 6 mm	1					165	917.3928	3/8" RIBE® Bit-Stecknuss, M12	1
115	911.3944	3/8" Bit-Schlitz-Stecknuss 7 mm	1								

813.0085

L 1/2" Steckschlüssel-Satz

519,90
EUR



755 x 398



P25

Pos.	Code	Bezeichnung	Teiligkeit
1	911.1587	1/2" 12-kant-Stecknuss, 32 mm	1
2	911.1586	1/2" 12-kant-Stecknuss, 30 mm	1
3	917.1366	1/2" 12-kant-Stecknuss, 29 mm	1
4	911.1585	1/2" 12-kant-Stecknuss, 27 mm	1
5	911.1584	1/2" 12-kant-Stecknuss, 24 mm	1
6	911.1582	1/2" 12-kant-Stecknuss, 22 mm	1
7	911.1581	1/2" 12-kant-Stecknuss, 21 mm	1
8	911.1579	1/2" 12-kant-Stecknuss, 19 mm	1
9	911.1578	1/2" 12-kant-Stecknuss, 18 mm	1
10	911.1577	1/2" 12-kant-Stecknuss, 17 mm	1
11	917.1232	1/2" Sechskant-Stecknuss, 32 mm	1
12	917.1230	1/2" Sechskant-Stecknuss, 30 mm	1
13	917.1345	1/2" Sechskant-Stecknuss, 29 mm	1
14	917.1227	1/2" Sechskant-Stecknuss, 27 mm	1
15	917.1224	1/2" Sechskant-Stecknuss, 24 mm	1
16	917.1222	1/2" Sechskant-Stecknuss, 22 mm	1

Pos.	Code	Bezeichnung	Teiligkeit
17	917.1221	1/2" Sechskant-Stecknuss, 21 mm	1
18	917.1219	1/2" Sechskant-Stecknuss, 19 mm	1
19	917.1218	1/2" Sechskant-Stecknuss, 18 mm	1
20	917.1217	1/2" Sechskant-Stecknuss, 17 mm	1
21	150.1707	1/2" Spezial-Gelenkwellen-Kraft-Stecknuss, 36 mm	1
22	150.1704	1/2" Spezial-Gelenkwellen-Kraft-Stecknuss, 34 mm	1
23	917.1275	1/2" 12-kant-Stecknuss, lang, 32 mm	1
24	917.1274	1/2" 12-kant-Stecknuss, lang, 30 mm	1
25	917.5329	1/2" 12-kant-Stecknuss, lang, 29 mm	1
26	917.1273	1/2" 12-kant-Stecknuss, lang, 27 mm	1
27	917.1272	1/2" 12-kant-Stecknuss, lang, 24 mm	1
28	917.1271	1/2" 12-kant-Stecknuss, lang, 22 mm	1
29	917.1270	1/2" 12-kant-Stecknuss, lang, 21 mm	1
30	917.1269	1/2" 12-kant-Stecknuss, lang, 19 mm	1
31	917.1268	1/2" 12-kant-Stecknuss, lang, 18 mm	1

Pos.	Code	Bezeichnung	Teiligkeit
32	917.1267	1/2" 12-kant-Stecknuss, lang, 17 mm	1
33	911.1313	1/2" Bit-Stecknuss XZN, M9, 55 mm	1
34	911.1343	1/2" Bit-Stecknuss XZN, M10, 55 mm	1
35	911.1344	1/2" Bit-Stecknuss XZN, M12, 55 mm	1
36	911.1345	1/2" Bit-Stecknuss XZN, M14, 55 mm	1
37	911.1346	1/2" Bit-Stecknuss XZN, M16, 55 mm	1
38	911.5306	1/2" Bit-Stecknuss XZN, M17, 55 mm	1
39	911.1348	1/2" Bit-Stecknuss XZN mit Stirnlochbohrung, M16, 55 mm	1
40	911.1365	1/2" Bit-Stecknuss Torx, T40	1
41	911.1366	1/2" Bit-Stecknuss Torx, T45	1
42	911.1367	1/2" Bit-Stecknuss Torx, T50	1
43	911.1368	1/2" Bit-Stecknuss Torx, T55	1
44	911.1369	1/2" Bit-Stecknuss Torx, T60	1
45	911.1370	1/2" Bit-Stecknuss Torx, T70	1
46	911.1308	1/2" Bit-Stecknuss Innensechskant, kurz, 8 mm	1

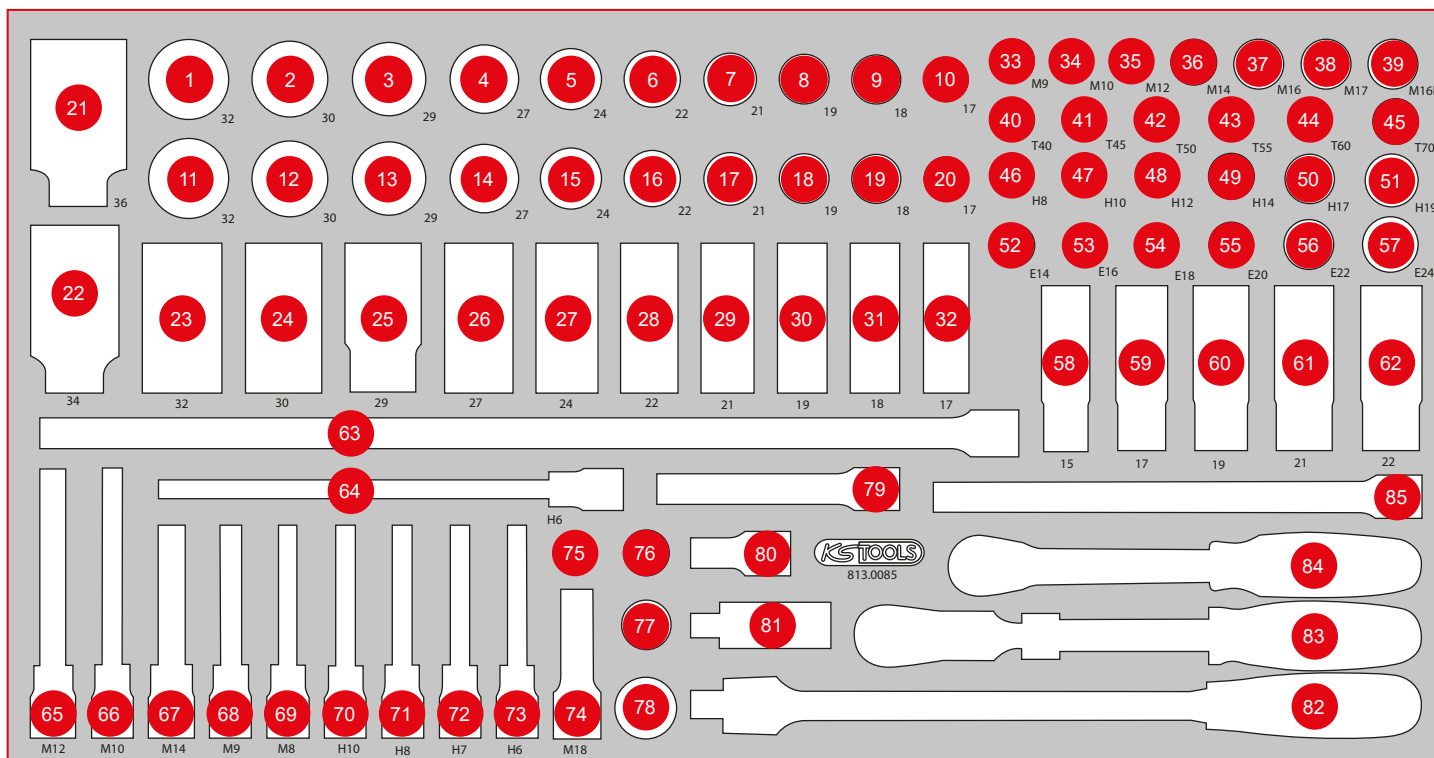

Pos.	Code	Bezeichnung	Teilligkeit	Pos.	Code	Bezeichnung	Teilligkeit	Pos.	Code	Bezeichnung	Teilligkeit
47	911.1310	1/2" Bit-Stecknuss Innensechskant, kurz, 10 mm	1	60	515.0993	SlimPOWER 1/2" Impact-Stecknuss, 19 mm	1	73	911.1656	1/2" Bit-Stecknuss Innensechskant mit Kugelkopf, lang, 6 mm	1
48	911.1312	1/2" Bit-Stecknuss Innensechskant, kurz, 12 mm	1	61	515.0994	SlimPOWER 1/2" Impact-Stecknuss, 21 mm	1	74	515.1176	1/2" Kraft-Bit-Stecknuss XZN, lang, M18	1
49	911.1314	1/2" Bit-Stecknuss Innensechskant, kurz, 14 mm	1	62	515.0995	SlimPOWER 1/2" Impact-Stecknuss, 22 mm	1	75	911.3892	3/8" Vergrößerungsadapter, 3/8" F x 1/2" M	1
50	911.1317	1/2" Bit-Stecknuss Innensechskant, kurz, 17 mm	1	63	911.1836	1/2" Kipp-Verlängerung, 500 mm	1	76	911.1207	3/8" Gleitstück/Vergrößerungsadapter, 3/8" F x 1/2" M	1
51	911.1319	1/2" Bit-Stecknuss Innensechskant, kurz, 19 mm	1	64	911.5313	1/2" Bit-Stecknuss Innensechskant mit Kugelkopf, lang, 6 mm	1	77	911.1234	1/2" Vergrößerungsadapter, 1/2" F x 3/4" M	1
52	911.4336	1/2" Torx-E-Stecknuss, E14	1	65	911.1972	1/2" Bit-Stecknuss XZN, M12, 140 mm	1	78	911.3412	Reduzieradapter 3/4" F x 1/2" M	1
53	911.4322	1/2" Torx-E-Stecknuss, E16	1	66	911.1970	1/2" Bit-Stecknuss XZN, M10, 140 mm	1	79	911.1383	1/2" Kipp-Verlängerung, 125 mm	1
54	911.4323	1/2" Torx-E-Stecknuss, E18	1	67	911.1355	1/2" Bit-Stecknuss XZN, M14, 110 mm	1	80	911.1381	1/2" Kipp-Verlängerung, 50 mm	1
55	911.4324	1/2" Torx-E-Stecknuss, E20	1	68	911.1359	1/2" Bit-Stecknuss XZN, M9, 110 mm	1	81	911.1250	1/2" Kardangelenk	1
56	911.4325	1/2" Torx-E-Stecknuss, E22	1	69	911.1352	1/2" Bit-Stecknuss XZN, M8, 110 mm	1	82	917.1455	1/2" Gelenk-Steckgriff	1
57	911.4326	1/2" Torx-E-Stecknuss, E24	1	70	911.1660	1/2" Bit-Stecknuss Innensechskant mit Kugelkopf, lang, 10 mm	1	83	914.1220	1/2" SlimPOWER Teleskop-Gelenk-Umschaltknarre, 72 Zahn	1
58	515.0991	SlimPOWER 1/2" Impact-Stecknuss, 15 mm	1	71	911.1658	1/2" Bit-Stecknuss Innensechskant mit Kugelkopf, lang, 8 mm	1	84	920.1290	1/2" SlimPOWER Umschaltknarre, 72 Zahn	1
59	515.0992	SlimPOWER 1/2" Impact-Stecknuss, 17 mm	1	72	911.1657	1/2" Bit-Stecknuss Innensechskant mit Kugelkopf, lang, 7 mm	1	85	911.1384	1/2" Kipp-Verlängerung, 250 mm	1

813.0086

L 1/2" Steckschlüssel-Satz

549,90
EUR



86



755 x 398



P25

Pos.	Code	Bezeichnung	Teilligkeit	Pos.	Code	Bezeichnung	Teilligkeit	Pos.	Code	Bezeichnung	Teilligkeit
1	917.1252	1/2" Sechskant-Stecknuss, lang, 22 mm	1	16	917.1258	1/2" Sechskant-Stecknuss, lang, 20 mm	1	31	917.1343	1/2" Sechskant-Stecknuss, 26 mm	1
2	917.1315	1/2" Sechskant-Stecknuss, lang, 23 mm	1	17	917.1259	1/2" Sechskant-Stecknuss, lang, 21 mm	1	32	917.1227	1/2" Sechskant-Stecknuss, 27 mm	1
3	917.1257	1/2" Sechskant-Stecknuss, lang, 24 mm	1	18	917.1313	1/2" Sechskant-Stecknuss, lang, 8 mm	1	33	917.1344	1/2" Sechskant-Stecknuss, 28 mm	1
4	917.1337	1/2" Sechskant-Stecknuss, lang, 26 mm	1	19	917.1309	1/2" Sechskant-Stecknuss, lang, 9 mm	1	34	917.1230	1/2" Sechskant-Stecknuss, 30 mm	1
5	917.1254	1/2" Sechskant-Stecknuss, lang, 27 mm	1	20	917.1240	1/2" Sechskant-Stecknuss, lang, 10 mm	1	35	917.1232	1/2" Sechskant-Stecknuss, 32 mm	1
6	917.1338	1/2" Sechskant-Stecknuss, lang, 28 mm	1	21	917.1241	1/2" Sechskant-Stecknuss, lang, 11 mm	1	36	917.1221	1/2" Sechskant-Stecknuss, 21 mm	1
7	917.1255	1/2" Sechskant-Stecknuss, lang, 30 mm	1	22	917.1242	1/2" Sechskant-Stecknuss, lang, 12 mm	1	37	917.1220	1/2" Sechskant-Stecknuss, 20 mm	1
8	917.1256	1/2" Sechskant-Stecknuss, lang, 32 mm	1	23	515.0991	SlimPOWER 1/2" Impact-Stecknuss, 15 mm	1	38	917.1219	1/2" Sechskant-Stecknuss, 19 mm	1
9	917.1243	1/2" Sechskant-Stecknuss, lang, 13 mm	1	24	515.0992	SlimPOWER 1/2" Impact-Stecknuss, 17 mm	1	39	917.1218	1/2" Sechskant-Stecknuss, 18 mm	1
10	917.1244	1/2" Sechskant-Stecknuss, lang, 14 mm	1	25	515.0993	SlimPOWER 1/2" Impact-Stecknuss, 19 mm	1	40	917.1217	1/2" Sechskant-Stecknuss, 17 mm	1
11	917.1245	1/2" Sechskant-Stecknuss, lang, 15 mm	1	26	515.0994	SlimPOWER 1/2" Impact-Stecknuss, 21 mm	1	41	917.1216	1/2" Sechskant-Stecknuss, 16 mm	1
12	917.1246	1/2" Sechskant-Stecknuss, lang, 16 mm	1	27	515.0995	SlimPOWER 1/2" Impact-Stecknuss, 22 mm	1	42	917.1215	1/2" Sechskant-Stecknuss, 15 mm	1
13	917.1247	1/2" Sechskant-Stecknuss, lang, 17 mm	1	28	917.1222	1/2" Sechskant-Stecknuss, 22 mm	1	43	917.1214	1/2" Sechskant-Stecknuss, 14 mm	1
14	917.1248	1/2" Sechskant-Stecknuss, lang, 18 mm	1	29	917.1223	1/2" Sechskant-Stecknuss, 23 mm	1	44	917.1213	1/2" Sechskant-Stecknuss, 13 mm	1
15	917.1249	1/2" Sechskant-Stecknuss, lang, 19 mm	1	30	917.1224	1/2" Sechskant-Stecknuss, 24 mm	1	45	917.1212	1/2" Sechskant-Stecknuss, 12 mm	1

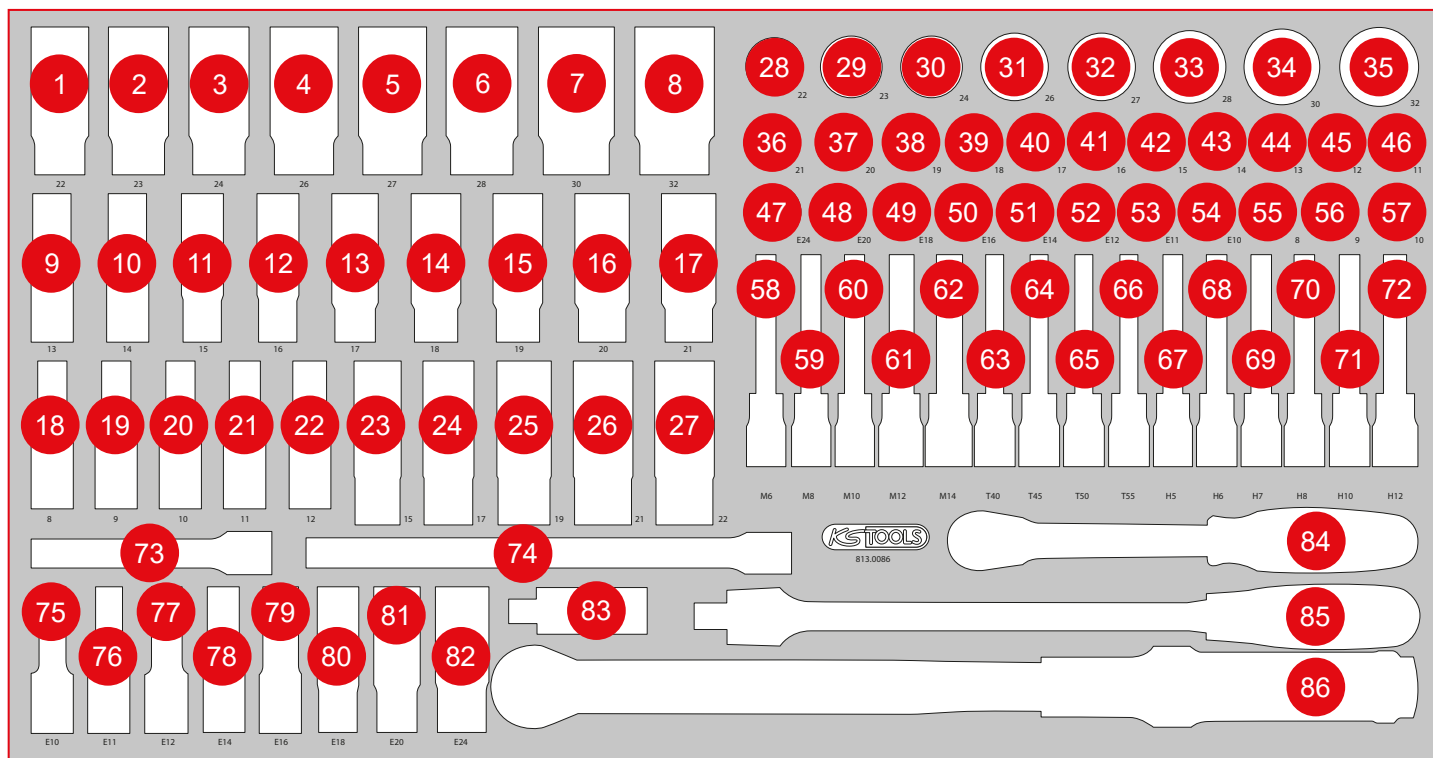

Pos.	Code	Bezeichnung	Teilligkeit	Pos.	Code	Bezeichnung	Teilligkeit	Pos.	Code	Bezeichnung	Teilligkeit
46	917.1211	1/2" Sechskant-Stecknuss, 11 mm	1	61	911.1354	1/2" Bit-Stecknuss XZN, M12, 110 mm	1	74	911.1203	1/2" Verlängerung, 250 mm	1
47	911.4326	1/2" Torx-E-Stecknuss, E24	1	62	911.1355	1/2" Bit-Stecknuss XZN, M14, 110 mm	1	75	911.4423	1/2" Torx-E-Stecknuss, 78 mm lang, E10	1
48	911.4324	1/2" Torx-E-Stecknuss, E20	1	63	911.1525	1/2" Bit-Stecknuss Torx, lang, T40	1	76	911.4424	1/2" Torx-E-Stecknuss, lang, E11	1
49	911.4323	1/2" Torx-E-Stecknuss, E18	1	64	911.1526	1/2" Bit-Stecknuss Torx, lang, T45	1	77	911.4425	1/2" Torx-E-Stecknuss, 78 mm, E12	1
50	911.4322	1/2" Torx-E-Stecknuss, E16	1	65	911.1527	1/2" Bit-Stecknuss Torx, lang, T50	1	78	911.4426	1/2" Torx-E-Stecknuss, 78 mm, E14	1
51	911.4336	1/2" Torx-E-Stecknuss, E14	1	66	911.1528	1/2" Bit-Stecknuss Torx, lang, T55	1	79	911.4427	1/2" Torx-E-Stecknuss, 78 mm, E16	1
52	911.4335	1/2" Torx-E-Stecknuss, E12	1	67	911.1325	1/2" Bit-Stecknuss Innensechskant, lang, 5 mm	1	80	911.4428	1/2" Torx-E-Stecknuss, 78 mm, E18	1
53	911.4334	1/2" Torx-E-Stecknuss, E11	1	68	911.1326	1/2" Bit-Stecknuss Innensechskant, lang, 6 mm	1	81	911.4429	1/2" Torx-E-Stecknuss, 78 mm, E20	1
54	911.4333	1/2" Torx-E-Stecknuss, E10	1	69	911.1327	1/2" Bit-Stecknuss Innensechskant, lang, 7 mm	1	82	911.4431	1/2" Torx-E-Stecknuss, lang, E24	1
55	917.1340	1/2" Sechskant-Stecknuss, 8 mm	1	70	911.1328	1/2" Bit-Stecknuss Innensechskant, lang, 8 mm	1	83	911.1250	1/2" Kardangelenk	1
56	917.1341	1/2" Sechskant-Stecknuss, 9 mm	1	71	911.1330	1/2" Bit-Stecknuss Innensechskant, lang, 10 mm	1	84	516.1442	1/2" ERGOTORQUE [®] precision Ratschen-Drehmomentschlüssel Drehknopf, 40-200 Nm	1
57	917.1210	1/2" Sechskant-Stecknuss, 10 mm	1	72	911.1332	1/2" Bit-Stecknuss Innensechskant, lang, 12 mm	1	85	917.1455	1/2" Gelenk-Steckgriff	1
58	911.1351	1/2" Bit-Stecknuss XZN, M6, 110 mm	1	73	911.1202	1/2" Verlängerung, 125 mm	1	86	920.1290	1/2" SlimPOWER Umschaltknarre, 72 Zahn	1
59	911.1352	1/2" Bit-Stecknuss XZN, M8, 110 mm	1								
60	911.1353	1/2" Bit-Stecknuss XZN, M10, 110 mm	1								

813.0117

L 1/2" Steckschlüssel-Satz

589,90
EUR



Pos.	Code	Bezeichnung	Teilligkeit	Pos.	Code	Bezeichnung	Teilligkeit	Pos.	Code	Bezeichnung	Teilligkeit
1	920.1290	1/2" SlimPOWER Umschaltknarre, 72 Zahn	1	21	917.1249	1/2" Sechskant-Stecknuss, lang, 19 mm	1	43	917.1211	1/2" Sechskant-Stecknuss, 11 mm	1
2	914.1225	1/2" Umschaltknarre mit Drehgriff	1	22	917.1259	1/2" Sechskant-Stecknuss, lang, 21 mm	1	44	917.1212	1/2" Sechskant-Stecknuss, 12 mm	1
3	917.1425	1/2" Gelenk-Steckgriff, 370 mm	1	23	515.1010	1/2" Sechskant-Kraft-Stecknuss, kurz, 10 mm	1	45	917.1213	1/2" Sechskant-Stecknuss, 13 mm	1
4	911.1836	1/2" Kipp-Verlängerung, 500 mm	1	24	515.1011	1/2" Sechskant-Kraft-Stecknuss, kurz, 11 mm	1	46	917.1214	1/2" Sechskant-Stecknuss, 14 mm	1
5	911.1202	1/2" Verlängerung, 125 mm	1	25	515.1012	1/2" Sechskant-Kraft-Stecknuss, kurz, 12 mm	1	47	917.1215	1/2" Sechskant-Stecknuss, 15 mm	1
6	911.1203	1/2" Verlängerung, 250 mm	1	26	515.1013	1/2" Sechskant-Kraft-Stecknuss, kurz, 13 mm	1	48	917.1216	1/2" Sechskant-Stecknuss, 16 mm	1
7	515.1176	1/2" Kraft-Bit-Stecknuss XZN, lang, M18	1	27	515.1014	1/2" Sechskant-Kraft-Stecknuss, kurz, 14 mm	1	49	917.1217	1/2" Sechskant-Stecknuss, 17 mm	1
8	911.1250	1/2" Kardangelenk	1	28	515.1015	1/2" Sechskant-Kraft-Stecknuss, kurz, 15 mm	1	50	917.1218	1/2" Sechskant-Stecknuss, 18 mm	1
9	911.1381	1/2" Kipp-Verlängerung, 50 mm	1	29	515.1016	1/2" Sechskant-Kraft-Stecknuss, kurz, 16 mm	1	51	917.1219	1/2" Sechskant-Stecknuss, 19 mm	1
10	150.1705	1/2" Spezial-Gelenkwellen-Kraft-Stecknuss, 30 mm	1	30	515.1017	1/2" Sechskant-Kraft-Stecknuss, kurz, 17 mm	1	52	917.1220	1/2" Sechskant-Stecknuss, 20 mm	1
11	150.1704	1/2" Spezial-Gelenkwellen-Kraft-Stecknuss, 34 mm	1	31	515.1018	1/2" Sechskant-Kraft-Stecknuss, kurz, 18 mm	1	53	917.1221	1/2" Sechskant-Stecknuss, 21 mm	1
12	150.1707	1/2" Spezial-Gelenkwellen-Kraft-Stecknuss, 36 mm	1	32	515.1019	1/2" Sechskant-Kraft-Stecknuss, kurz, 19 mm	1	54	917.1222	1/2" Sechskant-Stecknuss, 22 mm	1
13	515.0991	SlimPOWER 1/2" Impact-Stecknuss, 15 mm	1	33	515.1020	1/2" Sechskant-Kraft-Stecknuss, kurz, 20 mm	1	55	917.1223	1/2" Sechskant-Stecknuss, 23 mm	1
14	515.0992	SlimPOWER 1/2" Impact-Stecknuss, 17 mm	1	34	515.1021	1/2" Sechskant-Kraft-Stecknuss, kurz, 21 mm	1	56	917.1224	1/2" Sechskant-Stecknuss, 24 mm	1
15	515.0993	SlimPOWER 1/2" Impact-Stecknuss, 19 mm	1	35	515.1022	1/2" Sechskant-Kraft-Stecknuss, kurz, 22 mm	1	57	917.1342	1/2" Sechskant-Stecknuss, 25 mm	1
16	515.0994	SlimPOWER 1/2" Impact-Stecknuss, 21 mm	1	36	515.1024	1/2" Sechskant-Kraft-Stecknuss, kurz, 24 mm	1	58	917.1343	1/2" Sechskant-Stecknuss, 26 mm	1
17	515.0995	SlimPOWER 1/2" Impact-Stecknuss, 22 mm	1	37	515.1025	1/2" Sechskant-Kraft-Stecknuss, kurz, 25 mm	1	59	917.1227	1/2" Sechskant-Stecknuss, 27 mm	1
18	917.1240	1/2" Sechskant-Stecknuss, lang, 10 mm	1	38	515.1027	1/2" Sechskant-Kraft-Stecknuss, kurz, 27 mm	1	60	917.1344	1/2" Sechskant-Stecknuss, 28 mm	1
19	917.1243	1/2" Sechskant-Stecknuss, lang, 13 mm	1	39	515.1028	1/2" Sechskant-Kraft-Stecknuss, kurz, 28 mm	1	61	917.1345	1/2" Sechskant-Stecknuss, 29 mm	1
20	917.1247	1/2" Sechskant-Stecknuss, lang, 17 mm	1	40	515.1029	1/2" Sechskant-Kraft-Stecknuss, kurz, 29 mm	1	62	917.1230	1/2" Sechskant-Stecknuss, 30 mm	1
				41	515.1030	1/2" Sechskant-Kraft-Stecknuss, kurz, 30 mm	1	63	917.1232	1/2" Sechskant-Stecknuss, 32 mm	1
				42	917.1210	1/2" Sechskant-Stecknuss, 10 mm	1	64	911.4333	1/2" Torx-E-Stecknuss, E10	1

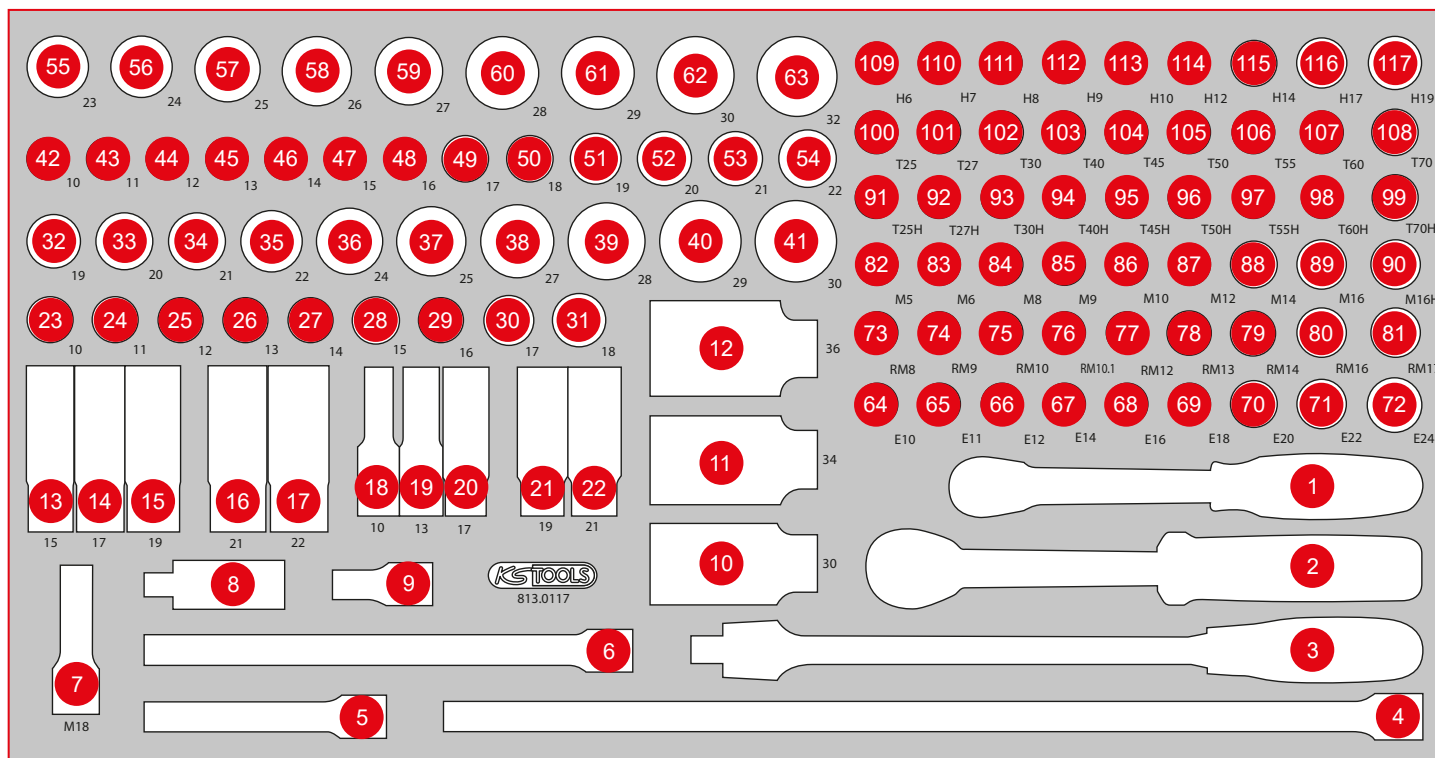

Pos.	Code	Bezeichnung	Teilligkeit	Pos.	Code	Bezeichnung	Teilligkeit	Pos.	Code	Bezeichnung	Teilligkeit
65	911.4334	1/2" Torx-E-Stecknuss, E11	1	81	911.5306	1/2" Bit-Stecknuss XZN, M17, 55 mm	1	98	911.1379	1/2" Bit-Stecknuss Torx mit Stirnlochbohrung, TB60	1
66	911.4335	1/2" Torx-E-Stecknuss, E12	1	82	911.1340	1/2" Bit-Stecknuss XZN, M5, 55 mm	1	99	911.1380	1/2" Bit-Stecknuss Torx mit Stirnlochbohrung, TB70	1
67	911.4336	1/2" Torx-E-Stecknuss, E14	1	83	911.1341	1/2" Bit-Stecknuss XZN, M6, 55 mm	1	100	911.1362	1/2" Bit-Stecknuss Torx, T25	1
68	911.4322	1/2" Torx-E-Stecknuss, E16	1	84	911.1342	1/2" Bit-Stecknuss XZN, M8, 55 mm	1	101	911.1363	1/2" Bit-Stecknuss Torx, T27	1
69	911.4323	1/2" Torx-E-Stecknuss, E18	1	85	911.1313	1/2" Bit-Stecknuss XZN, M9, 55 mm	1	102	911.1364	1/2" Bit-Stecknuss Torx, T30	1
70	911.4324	1/2" Torx-E-Stecknuss, E20	1	86	911.1343	1/2" Bit-Stecknuss XZN, M10, 55 mm	1	103	911.1365	1/2" Bit-Stecknuss Torx, T40	1
71	911.4325	1/2" Torx-E-Stecknuss, E22	1	87	911.1344	1/2" Bit-Stecknuss XZN, M12, 55 mm	1	104	911.1366	1/2" Bit-Stecknuss Torx, T45	1
72	911.4326	1/2" Torx-E-Stecknuss, E24	1	88	911.1345	1/2" Bit-Stecknuss XZN, M14, 55 mm	1	105	911.1367	1/2" Bit-Stecknuss Torx, T50	1
73	911.4514	Bit-Stecknuss für RIBE®-Schrauben, M8, Länge 55 mm	1	89	911.1346	1/2" Bit-Stecknuss XZN, M16, 55 mm	1	106	911.1368	1/2" Bit-Stecknuss Torx, T55	1
74	911.4515	Bit-Stecknuss für RIBE®-Schrauben, M9, Länge 55 mm	1	90	911.1348	1/2" Bit-Stecknuss XZN mit Stirnlochbohrung, M16, 55 mm	1	107	911.1369	1/2" Bit-Stecknuss Torx, T60	1
75	911.4516	Bit-Stecknuss für RIBE®-Schrauben, M10, Länge 55 mm	1	91	911.1372	1/2" Bit-Stecknuss Torx mit Stirnlochbohrung, TB25	1	108	911.1370	1/2" Bit-Stecknuss Torx, T70	1
76	911.4551	Bit-Stecknuss für RIBE®-Schrauben, M10.1, Länge 55 mm	1	92	911.1373	1/2" Bit-Stecknuss Torx mit Stirnlochbohrung, TB27	1	109	911.1306	1/2" Bit-Stecknuss Innensechskant, kurz, 6 mm	1
77	911.4517	Bit-Stecknuss für RIBE®-Schrauben, M12, Länge 55 mm	1	93	911.1374	1/2" Bit-Stecknuss Torx mit Stirnlochbohrung, TB30	1	110	911.1307	1/2" Bit-Stecknuss Innensechskant, kurz, 7 mm	1
78	911.4518	Bit-Stecknuss für RIBE®-Schrauben, M13, Länge 55 mm	1	94	911.1375	1/2" Bit-Stecknuss Torx mit Stirnlochbohrung, TB40	1	111	911.1308	1/2" Bit-Stecknuss Innensechskant, kurz, 8 mm	1
79	911.4519	Bit-Stecknuss für RIBE®-Schrauben, M14, Länge 55 mm	1	95	911.1376	1/2" Bit-Stecknuss Torx mit Stirnlochbohrung, TB45	1	112	911.1309	1/2" Bit-Stecknuss Innensechskant, kurz, 9 mm	1
80	911.4552	Bit-Stecknuss für RIBE®-Schrauben, M16, Länge 55 mm	1	96	911.1377	1/2" Bit-Stecknuss Torx mit Stirnlochbohrung, TB50	1	113	911.1310	1/2" Bit-Stecknuss Innensechskant, kurz, 10 mm	1
				97	911.1378	1/2" Bit-Stecknuss Torx mit Stirnlochbohrung, TB55	1	114	911.1312	1/2" Bit-Stecknuss Innensechskant, kurz, 12 mm	1
								115	911.1314	1/2" Bit-Stecknuss Innensechskant, kurz, 14 mm	1
								116	911.1317	1/2" Bit-Stecknuss Innensechskant, kurz, 17 mm	1
								117	911.1319	1/2" Bit-Stecknuss Innensechskant, kurz, 19 mm	1

813.0120

L 1/2" Steckschlüssel-Satz

659,90
EUR



Pos.	Code	Bezeichnung	Teilligkeit
1	917.1223	1/2" Sechskant-Stecknuss, 23 mm	1
2	917.1224	1/2" Sechskant-Stecknuss, 24 mm	1
3	917.1343	1/2" Sechskant-Stecknuss, 26 mm	1
4	917.1227	1/2" Sechskant-Stecknuss, 27 mm	1
5	917.1344	1/2" Sechskant-Stecknuss, 28 mm	1
6	917.1230	1/2" Sechskant-Stecknuss, 30 mm	1
7	917.1232	1/2" Sechskant-Stecknuss, 32 mm	1
8	917.1215	1/2" Sechskant-Stecknuss, 15 mm	1
9	917.1216	1/2" Sechskant-Stecknuss, 16 mm	1
10	917.1217	1/2" Sechskant-Stecknuss, 17 mm	1
11	917.1218	1/2" Sechskant-Stecknuss, 18 mm	1
12	917.1219	1/2" Sechskant-Stecknuss, 19 mm	1
13	917.1220	1/2" Sechskant-Stecknuss, 20 mm	1
14	917.1221	1/2" Sechskant-Stecknuss, 21 mm	1
16	911.1207	3/8" Gleitstück/Vergrößerungsadapter, 3/8" F x 1/2"M	1
17	917.1340	1/2" Sechskant-Stecknuss, 8 mm	1
18	917.1341	1/2" Sechskant-Stecknuss, 9 mm	1
19	917.1210	1/2" Sechskant-Stecknuss, 10 mm	1
20	917.1211	1/2" Sechskant-Stecknuss, 11 mm	1
21	917.1212	1/2" Sechskant-Stecknuss, 12 mm	1
22	917.1222	1/2" Sechskant-Stecknuss, 22 mm	1
22	917.1213	1/2" Sechskant-Stecknuss, 13 mm	1
23	917.1214	1/2" Sechskant-Stecknuss, 14 mm	1

Pos.	Code	Bezeichnung	Teilligkeit
24	911.4513	Bit-Stecknuss für RIBE®-Schrauben, M7, Länge 55 mm	1
25	911.4514	Bit-Stecknuss für RIBE®-Schrauben, M8, Länge 55 mm	1
26	911.4515	Bit-Stecknuss für RIBE®-Schrauben, M9, Länge 55 mm	1
27	911.4516	Bit-Stecknuss für RIBE®-Schrauben, M10, Länge 55 mm	1
28	911.4517	Bit-Stecknuss für RIBE®-Schrauben, M12, Länge 55 mm	1
29	911.4518	Bit-Stecknuss für RIBE®-Schrauben, M13, Länge 55 mm	1
30	911.4519	Bit-Stecknuss für RIBE®-Schrauben, M14, Länge 55 mm	1
31	911.4552	Bit-Stecknuss für RIBE®-Schrauben, M16, Länge 55 mm	1
32	911.1305	1/2" Bit-Stecknuss Innensechskant, kurz, 5 mm	1
33	911.1306	1/2" Bit-Stecknuss Innensechskant, kurz, 6 mm	1
34	911.1307	1/2" Bit-Stecknuss Innensechskant, kurz, 7 mm	1
35	911.1308	1/2" Bit-Stecknuss Innensechskant, kurz, 8 mm	1
36	911.1309	1/2" Bit-Stecknuss Innensechskant, kurz, 9 mm	1
37	911.1310	1/2" Bit-Stecknuss Innensechskant, kurz, 10 mm	1
38	911.1312	1/2" Bit-Stecknuss Innensechskant, kurz, 12 mm	1
39	911.1314	1/2" Bit-Stecknuss Innensechskant, kurz, 14 mm	1

Pos.	Code	Bezeichnung	Teilligkeit
40	911.4333	1/2" Torx-E-Stecknuss, E10	1
41	911.4334	1/2" Torx-E-Stecknuss, E11	1
42	911.4335	1/2" Torx-E-Stecknuss, E12	1
43	911.4336	1/2" Torx-E-Stecknuss, E14	1
44	911.4322	1/2" Torx-E-Stecknuss, E16	1
45	911.4323	1/2" Torx-E-Stecknuss, E18	1
46	911.4324	1/2" Torx-E-Stecknuss, E20	1
47	911.4325	1/2" Torx-E-Stecknuss, E22	1
48	911.1363	1/2" Bit-Stecknuss Torx, T27	1
49	911.1364	1/2" Bit-Stecknuss Torx, T30	1
50	911.1365	1/2" Bit-Stecknuss Torx, T40	1
51	911.1366	1/2" Bit-Stecknuss Torx, T45	1
52	911.1367	1/2" Bit-Stecknuss Torx, T50	1
53	911.1368	1/2" Bit-Stecknuss Torx, T55	1
54	911.1369	1/2" Bit-Stecknuss Torx, T60	1
55	911.1370	1/2" Bit-Stecknuss Torx, T70	1
56	911.1373	1/2" Bit-Stecknuss Torx mit Stirnlochbohrung, TB27	1
57	911.1374	1/2" Bit-Stecknuss Torx mit Stirnlochbohrung, TB30	1
58	911.1375	1/2" Bit-Stecknuss Torx mit Stirnlochbohrung, TB40	1
59	911.1376	1/2" Bit-Stecknuss Torx mit Stirnlochbohrung, TB45	1

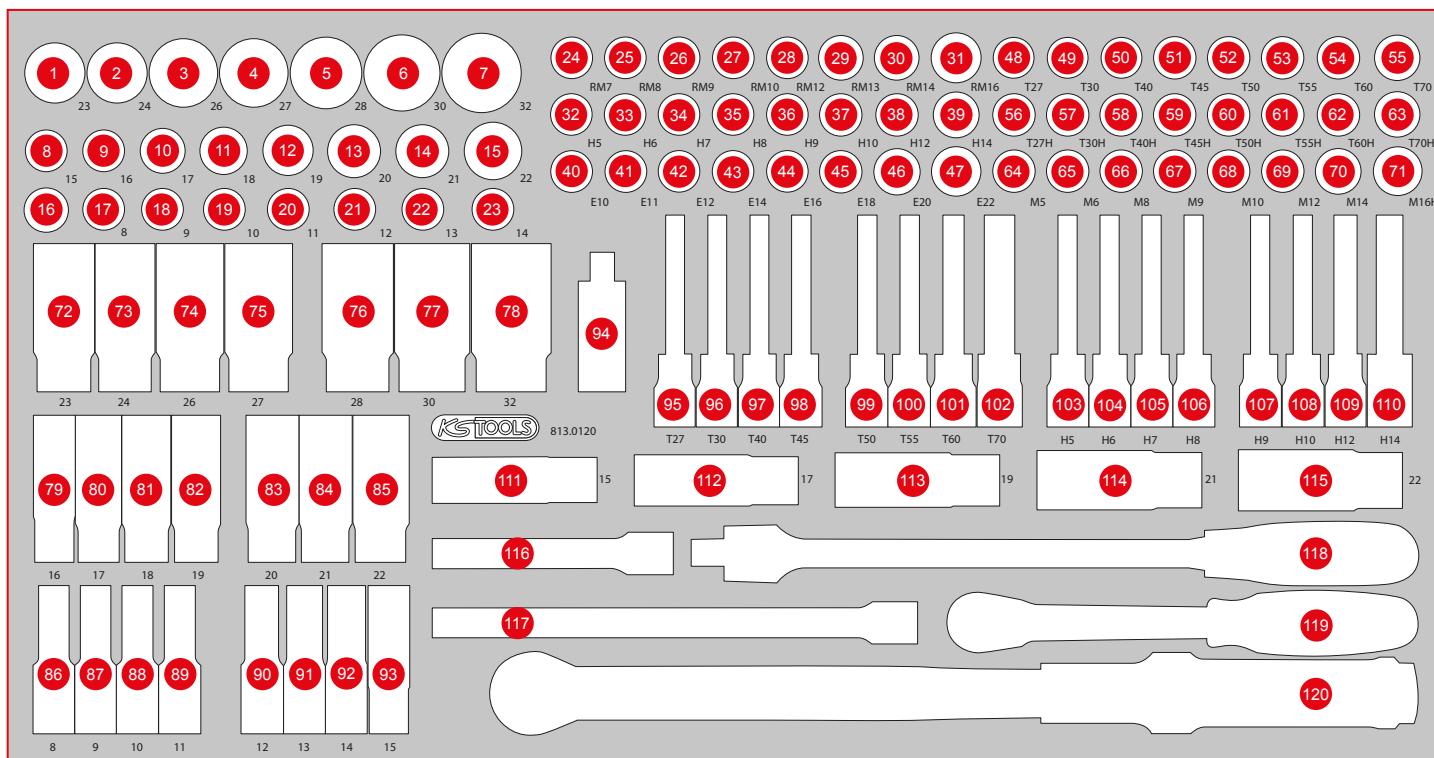

Pos.	Code	Bezeichnung	Teilligkeit	Pos.	Code	Bezeichnung	Teilligkeit	Pos.	Code	Bezeichnung	Teilligkeit
60	911.1377	1/2" Bit-Stecknuss Torx mit Stirnlochbohrung, TB50	1	80	917.1247	1/2" Sechskant-Stecknuss, lang, 17 mm	1	103	911.1325	1/2" Bit-Stecknuss Innensechskant, lang, 5 mm	1
61	911.1378	1/2" Bit-Stecknuss Torx mit Stirnlochbohrung, TB55	1	81	917.1248	1/2" Sechskant-Stecknuss, lang, 18 mm	1	104	911.1326	1/2" Bit-Stecknuss Innensechskant, lang, 6 mm	1
62	911.1379	1/2" Bit-Stecknuss Torx mit Stirnlochbohrung, TB60	1	82	917.1249	1/2" Sechskant-Stecknuss, lang, 19 mm	1	105	911.1327	1/2" Bit-Stecknuss Innensechskant, lang, 7 mm	1
63	911.1380	1/2" Bit-Stecknuss Torx mit Stirnlochbohrung, TB70	1	83	917.1258	1/2" Sechskant-Stecknuss, lang, 20 mm	1	106	911.1328	1/2" Bit-Stecknuss Innensechskant, lang, 8 mm	1
64	911.1340	1/2" Bit-Stecknuss XZN, M5, 55 mm	1	84	917.1259	1/2" Sechskant-Stecknuss, lang, 21 mm	1	107	911.1329	1/2" Bit-Stecknuss Innensechskant, lang, 9 mm	1
65	911.1341	1/2" Bit-Stecknuss XZN, M6, 55 mm	1	85	917.1252	1/2" Sechskant-Stecknuss, lang, 22 mm	1	108	911.1330	1/2" Bit-Stecknuss Innensechskant, lang, 10 mm	1
66	911.1342	1/2" Bit-Stecknuss XZN, M8, 55 mm	1	86	917.1313	1/2" Sechskant-Stecknuss, lang, 8 mm	1	109	911.1332	1/2" Bit-Stecknuss Innensechskant, lang, 12 mm	1
67	911.1313	1/2" Bit-Stecknuss XZN, M9, 55 mm	1	87	917.1309	1/2" Sechskant-Stecknuss, lang, 9 mm	1	110	917.1332	1/2" Bit-Stecknuss Innensechskant, lang, 14 mm	1
68	911.1343	1/2" Bit-Stecknuss XZN, M10, 55 mm	1	88	917.1240	1/2" Sechskant-Stecknuss, lang, 10 mm	1	111	515.0991	SlimPOWER 1/2" Impact-Stecknuss, 15 mm	1
69	911.1344	1/2" Bit-Stecknuss XZN, M12, 55 mm	1	89	917.1241	1/2" Sechskant-Stecknuss, lang, 11 mm	1	112	515.0992	SlimPOWER 1/2" Impact-Stecknuss, 17 mm	1
70	911.1345	1/2" Bit-Stecknuss XZN, M14, 55 mm	1	90	917.1242	1/2" Sechskant-Stecknuss, lang, 12 mm	1	113	515.0993	SlimPOWER 1/2" Impact-Stecknuss, 19 mm	1
71	911.1348	1/2" Bit-Stecknuss XZN mit Stirnlochbohrung, M16, 55 mm	1	91	917.1243	1/2" Sechskant-Stecknuss, lang, 13 mm	1	114	515.0994	SlimPOWER 1/2" Impact-Stecknuss, 21 mm	1
72	917.1315	1/2" Sechskant-Stecknuss, lang, 23 mm	1	92	917.1244	1/2" Sechskant-Stecknuss, lang, 14 mm	1	115	515.0995	SlimPOWER 1/2" Impact-Stecknuss, 22 mm	1
73	917.1257	1/2" Sechskant-Stecknuss, lang, 24 mm	1	93	917.1245	1/2" Sechskant-Stecknuss, lang, 15 mm	1	116	911.1202	1/2" Verlängerung, 125 mm	1
74	917.1337	1/2" Sechskant-Stecknuss, lang, 26 mm	1	94	911.1250	1/2" Kardangelenk	1	117	911.1203	1/2" Verlängerung, 250 mm	1
75	917.1254	1/2" Sechskant-Stecknuss, lang, 27 mm	1	95	911.1523	1/2" Bit-Stecknuss Torx, lang, T27	1	118	917.1455	1/2" Gelenk-Steckgriff	1
76	917.1338	1/2" Sechskant-Stecknuss, lang, 28 mm	1	96	911.1524	1/2" Bit-Stecknuss Torx, lang, T30	1	119	920.1290	1/2" SlimPOWER Umschaltknarre, 72 Zahn	1
77	917.1255	1/2" Sechskant-Stecknuss, lang, 30 mm	1	97	911.1525	1/2" Bit-Stecknuss Torx, lang, T40	1	120	516.1442	1/2" ERGOTORQUE® precision Ratschen-Drehmomentschlüssel Drehknopf, 40-200 Nm	1
78	917.1256	1/2" Sechskant-Stecknuss, lang, 32 mm	1	98	911.1526	1/2" Bit-Stecknuss Torx, lang, T45	1				
79	917.1246	1/2" Sechskant-Stecknuss, lang, 16 mm	1	99	911.1527	1/2" Bit-Stecknuss Torx, lang, T50	1				
				100	911.1528	1/2" Bit-Stecknuss Torx, lang, T55	1				
				101	911.1529	1/2" Bit-Stecknuss Torx, lang, T60	1				
				102	911.1517	1/2" Bit-Stecknuss Torx, lang, T70	1				

813.0156

L 1/4" + 3/8" + 1/2" Steckschlüssel-Satz

489,90
EUR



TLG
156

755 x 398
P25

Pos.	Code	Bezeichnung	Teiligkeit	Pos.	Code	Bezeichnung	Teiligkeit	Pos.	Code	Bezeichnung	Teiligkeit
1	911.3863	3/8" Bit-Stecknuss Innen6kant, 3 mm	1	27	911.3969	3/8" Bit-Stecknuss TX m. Bohrung, TB55	1	53	911.4321	3/8" TX-E-Stecknuss, E14	1
2	911.3864	3/8" Bit-Stecknuss Innen6kant, 4 mm	1	28	917.3815	3/8" 6kant-Stecknuss, 15 mm	1	54	917.1222	1/2" 6kant-Stecknuss, 22 mm	1
3	911.3865	3/8" Bit-Stecknuss Innen6kant, 5 mm	1	29	917.3816	3/8" 6kant-Stecknuss, 16 mm	1	55	917.1223	1/2" 6kant-Stecknuss, 23 mm	1
4	911.38655	3/8" Bit-Stecknuss Innen6kant, 5,5 mm	1	30	917.3817	3/8" 6kant-Stecknuss, 17 mm	1	56	917.1224	1/2" 6kant-Stecknuss, 24 mm	1
5	911.3866	3/8" Bit-Stecknuss Innen6kant, 6 mm	1	31	917.3818	3/8" 6kant-Stecknuss, 18 mm	1	57	917.1342	1/2" 6kant-Stecknuss, 25 mm	1
6	911.3867	3/8" Bit-Stecknuss Innen6kant, 7 mm	1	32	917.3819	3/8" 6kant-Stecknuss, 19 mm	1	58	917.1343	1/2" 6kant-Stecknuss, 26 mm	1
7	911.3868	3/8" Bit-Stecknuss Innen6kant, 8 mm	1	33	917.3820	3/8" 6kant-Stecknuss, 20 mm	1	59	917.1227	1/2" 6kant-Stecknuss, 27 mm	1
8	917.3969	3/8" Bit-Stecknuss Innen6kant, 9 mm	1	34	917.3821	3/8" 6kant-Stecknuss, 21 mm	1	60	917.1344	1/2" 6kant-Stecknuss, 28 mm	1
9	917.3857	3/8" Bit-Stecknuss Innen6kant, 10 mm	1	35	917.3822	3/8" 6kant-Stecknuss, 22 mm	1	61	917.1345	1/2" 6kant-Stecknuss, 29 mm	1
10	911.3869	3/8" Bit-Stecknuss TX, T15	1	36	917.3806	3/8" 6kant-Stecknuss, 6 mm	1	62	917.1230	1/2" 6kant-Stecknuss, 30 mm	1
11	911.3870	3/8" Bit-Stecknuss TX, T20	1	37	917.3807	3/8" 6kant-Stecknuss, 7 mm	1	63	917.1232	1/2" 6kant-Stecknuss, 32 mm	1
12	911.3871	3/8" Bit-Stecknuss TX, T25	1	38	917.3808	3/8" 6kant-Stecknuss, 8 mm	1	64	917.1210	1/2" 6kant-Stecknuss, 10 mm	1
13	911.3872	3/8" Bit-Stecknuss TX, T27	1	39	917.3809	3/8" 6kant-Stecknuss, 9 mm	1	65	917.1211	1/2" 6kant-Stecknuss, 11 mm	1
14	911.3873	3/8" Bit-Stecknuss TX, T30	1	40	917.3810	3/8" 6kant-Stecknuss, 10 mm	1	66	917.1212	1/2" 6kant-Stecknuss, 12 mm	1
15	911.3874	3/8" Bit-Stecknuss TX, T40	1	41	917.3811	3/8" 6kant-Stecknuss, 11 mm	1	67	917.1213	1/2" 6kant-Stecknuss, 13 mm	1
16	911.3885	3/8" Bit-Stecknuss TX, T45	1	42	917.3812	3/8" 6kant-Stecknuss, 12 mm	1	68	917.1214	1/2" 6kant-Stecknuss, 14 mm	1
17	911.3884	3/8" Bit-Stecknuss TX, T50	1	43	917.3813	3/8" 6kant-Stecknuss, 13 mm	1	69	917.1215	1/2" 6kant-Stecknuss, 15 mm	1
18	911.3888	3/8" Bit-Stecknuss TX, T55	1	44	917.3814	3/8" 6kant-Stecknuss, 14 mm	1	70	917.1216	1/2" 6kant-Stecknuss, 16 mm	1
19	911.3961	3/8" Bit-Stecknuss TX m. Bohrung, TB15	1	45	911.4338	3/8" TX-E-Stecknuss, E4	1	71	917.1217	1/2" 6kant-Stecknuss, 17 mm	1
20	911.3962	3/8" Bit-Stecknuss TX m. Bohrung, TB20	1	46	911.4339	3/8" TX-E-Stecknuss, E5	1	72	917.1218	1/2" 6kant-Stecknuss, 18 mm	1
21	911.3963	3/8" Bit-Stecknuss TX m. Bohrung, TB25	1	47	911.4340	3/8" TX-E-Stecknuss, E6	1	73	917.1219	1/2" 6kant-Stecknuss, 19 mm	1
22	911.3964	3/8" Bit-Stecknuss TX m. Bohrung, TB27	1	48	911.4341	3/8" TX-E-Stecknuss, E7	1	74	917.1220	1/2" 6kant-Stecknuss, 20 mm	1
23	911.3965	3/8" Bit-Stecknuss TX m. Bohrung, TB30	1	49	911.4342	3/8" TX-E-Stecknuss, E8	1	75	917.1221	1/2" 6kant-Stecknuss, 21 mm	1
24	911.3966	3/8" Bit-Stecknuss TX m. Bohrung, TB40	1	50	911.4318	3/8" TX-E-Stecknuss, E10	1	76	917.1340	1/2" 6kant-Stecknuss, 8 mm	1
25	911.3967	3/8" Bit-Stecknuss TX m. Bohrung, TB45	1	51	911.4319	3/8" TX-E-Stecknuss, E11	1	77	917.1341	1/2" 6kant-Stecknuss, 9 mm	1
26	911.3968	3/8" Bit-Stecknuss TX m. Bohrung, TB50	1	52	911.4320	3/8" TX-E-Stecknuss, E12	1	78	911.1233	1/2" Reduzieradapter, 1/2" F x 3/8" M	1

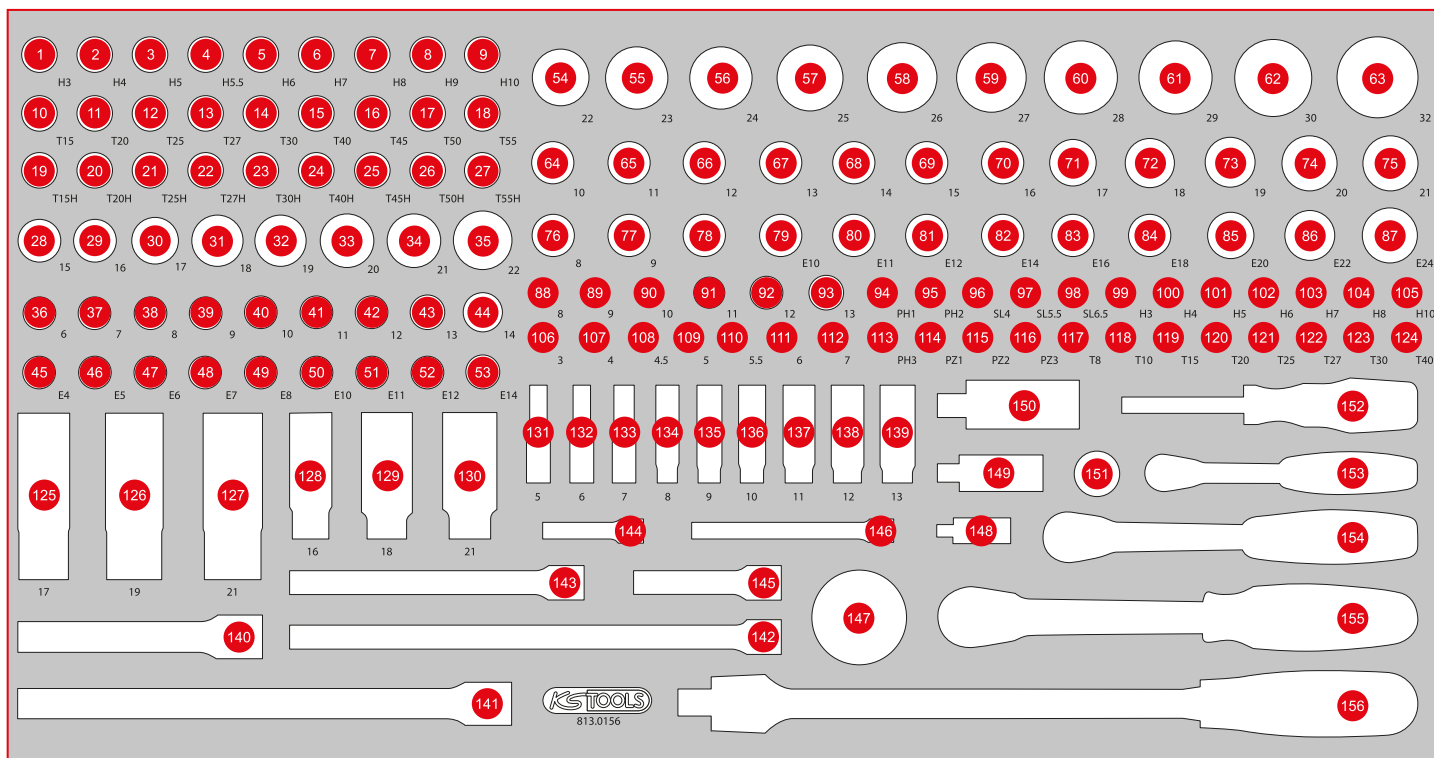

Pos.	Code	Bezeichnung	Teilligkeit	Pos.	Code	Bezeichnung	Teilligkeit	Pos.	Code	Bezeichnung	Teilligkeit
79	911.4333	1/2" TX-E-Stecknuss, E10	1	105	917.1452	1/4" Bit-Stecknuss f. Innen6kant-Schrauben 10 mm	1	131	917.1527	1/4" 6kant-Stecknuss, lang, 5 mm	1
80	911.4334	1/2" TX-E-Stecknuss, E11	1	106	917.1445	1/4" Classic Sechskant-Stecknuss, 3 mm	1	132	917.1426	1/4" 6kant-Stecknuss, lang, 6 mm	1
81	911.4335	1/2" TX-E-Stecknuss, E12	1	107	917.1404	1/4" 6kant-Stecknuss, 4 mm	1	133	917.1427	1/4" 6kant-Stecknuss, lang, 7 mm	1
82	911.4336	1/2" TX-E-Stecknuss, E14	1	108	917.14045	1/4" 6kant-Stecknuss, 4,5 mm	1	134	917.1428	1/4" 6kant-Stecknuss, lang, 8 mm	1
83	911.4322	1/2" TX-E-Stecknuss, E16	1	109	917.1405	1/4" 6kant-Stecknuss, 5 mm	1	135	917.1429	1/4" 6kant-Stecknuss, lang, 9 mm	1
84	911.4323	1/2" TX-E-Stecknuss, E18	1	110	917.14055	1/4" 6kant-Stecknuss, 5,5 mm	1	136	917.1430	1/4" 6kant-Stecknuss, lang, 10 mm	1
85	911.4324	1/2" TX-E-Stecknuss, E20	1	111	917.1406	1/4" 6kant-Stecknuss, 6 mm	1	137	917.1431	1/4" 6kant-Stecknuss, lang, 11 mm	1
86	911.4325	1/2" TX-E-Stecknuss, E22	1	112	917.1407	1/4" 6kant-Stecknuss, 7 mm	1	138	917.1432	1/4" 6kant-Stecknuss, lang, 12 mm	1
87	911.4326	1/2" TX-E-Stecknuss, E24	1	113	911.1417	1/4" Bit-Stecknuss, PH3	1	139	917.1433	1/4" 6kant-Stecknuss, lang, 13 mm	1
88	917.1408	1/4" 6kant-Stecknuss, 8 mm	1	114	911.1401	1/4" Bit-Stecknuss, PZ1	1	140	911.1202	1/2" Verlängerung, 125 mm	1
89	917.1409	1/4" 6kant-Stecknuss, 9 mm	1	115	911.1402	1/4" Bit-Stecknuss, PZ2	1	141	911.1203	1/2" Verlängerung, 250 mm	1
90	917.1410	1/4" 6kant-Stecknuss, 10 mm	1	116	911.1403	1/4" Bit-Stecknuss, PZ3	1	142	911.3803	3/8" Verlängerung 250 mm	1
91	917.1411	1/4" 6kant-Stecknuss, 11 mm	1	117	911.1448	1/4" Bit-Stecknuss TX, T8	1	143	911.3802	3/8" Verlängerung 150 mm	1
92	917.1412	1/4" 6kant-Stecknuss, 12 mm	1	118	911.1442	1/4" Bit-Stecknuss TX, T10	1	144	911.1423	1/4" Verlängerung m. Antriebs6kant, 50 mm	1
93	917.1413	1/4" 6kant-Stecknuss, 13 mm	1	119	911.1443	1/4" Bit-Stecknuss TX, T15	1	145	911.3801	3/8" Verlängerung 75 mm	1
94	911.1415	1/4" Bit-Stecknuss, PH1	1	120	911.1444	1/4" Bit-Stecknuss TX, T20	1	146	911.1424	1/4" Verlängerung m. Antriebs6kant, 100 mm	1
95	911.1416	1/4" Bit-Stecknuss, PH2	1	121	911.1445	1/4" Bit-Stecknuss TX, T25	1	147	914.3810	3/8" Handschaltknarre	1
96	911.1418	1/4" Bit-Stecknuss Schlitz, 4 mm	1	122	911.1449	1/4" Bit-Stecknuss TX, T27	1	148	911.1450	1/4" Kardangelen	1
97	911.1419	1/4" Bit-Stecknuss Schlitz, 5,5 mm	1	123	911.1446	1/4" Bit-Stecknuss TX, T30	1	149	911.3850	3/8" Kardangelen	1
98	917.1421	1/4" Bit-Stecknuss Schlitz, 6,5 mm	1	124	911.1447	1/4" Bit-Stecknuss TX, T40	1	150	911.1250	1/2" Kardangelen	1
99	911.1436	1/4" Bit-Stecknuss Innen6kant, 3 mm	1	125	515.0992	1/2" SLIMPOWER Stecknuss, 17 mm	1	151	911.1207	3/8" Gleitstück / Vergrößerungsadapter, 3/8" F x 1/2" M	1
100	911.1437	1/4" Bit-Stecknuss Innen6kant, 4 mm	1	126	515.0993	1/2" SLIMPOWER Stecknuss, 19 mm	1	152	911.1434	1/4" Vierkant-Steckgriff, 150 mm	1
101	911.1438	1/4" Bit-Stecknuss Innen6kant, 5 mm	1	127	515.0994	1/2" SLIMPOWER Stecknuss, 21 mm	1	153	920.1490	1/4" SLIMPOWER Umschaltknarre, 72 Zahn	1
102	911.1439	1/4" Bit-Stecknuss Innen6kant, 6 mm	1	128	911.3804	3/8" Zündkerzen-Stecknuss, 16 mm	1	154	920.3890	3/8" SLIMPOWER Umschaltknarre, 72 Zahn	1
103	911.1440	1/4" Bit-Stecknuss Innen6kant, 7 mm	1	129	911.3823	3/8" Zündkerzen-Stecknuss, 18 mm	1	155	920.1290	1/2" SLIMPOWER Umschaltknarre, 72 Zahn	1
104	911.1441	1/4" Bit-Stecknuss Innen6kant, 8 mm	1	130	911.3805	3/8" Zündkerzen-Stecknuss, 21 mm	1	156	917.1455	1/2" Gelenk-Steckgriff	1

813.0033

L Schraubendreher-Satz

229,90
EUR

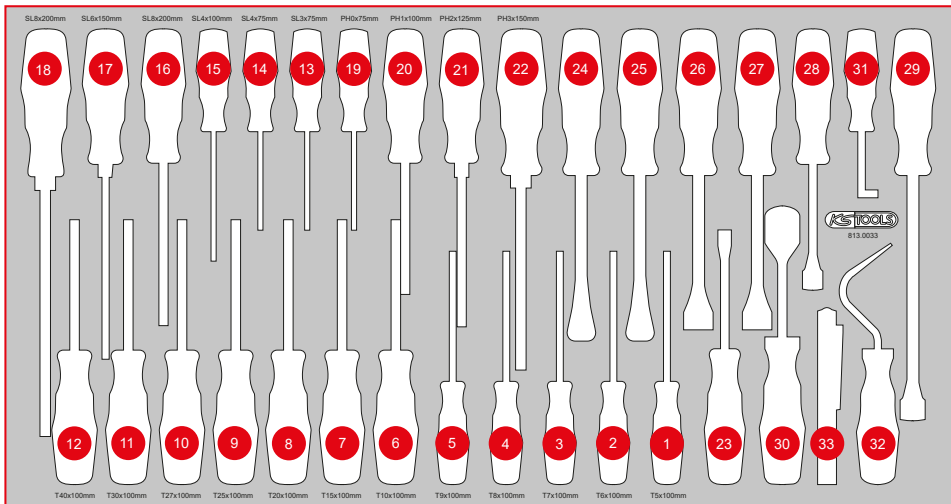
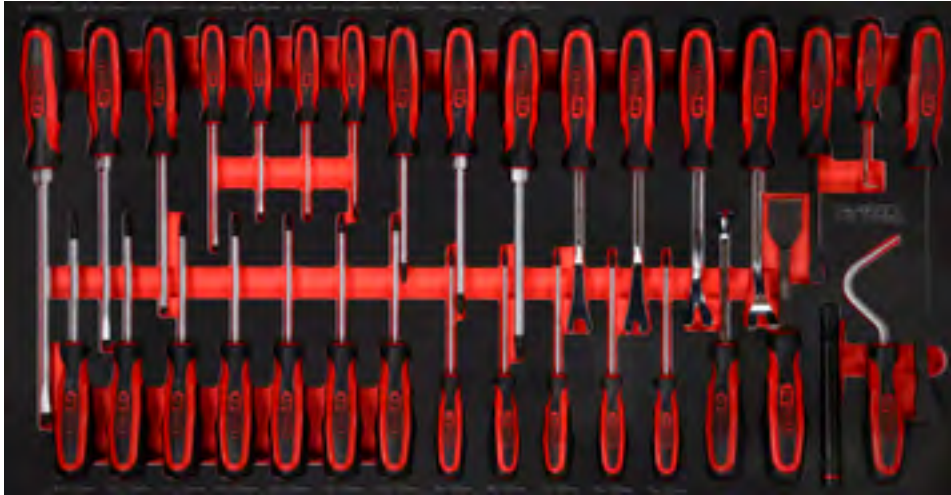

Pos.	Code	Bezeichnung	Teiligkeit
1	159.1133	ERGOTORQUEplus Schraubendreher, T5	1
2	159.1134	ERGOTORQUEplus Schraubendreher, T6	1
3	159.1135	ERGOTORQUEplus Schraubendreher, T7	1
4	159.1030	ERGOTORQUEplus Schraubendreher, T8	1
5	159.1031	ERGOTORQUEplus Schraubendreher, T9	1
6	159.1032	ERGOTORQUEplus Schraubendreher, T10	1
7	159.1033	ERGOTORQUEplus Schraubendreher, T15	1
8	159.1034	ERGOTORQUEplus Schraubendreher, T20	1
9	159.1035	ERGOTORQUEplus Schraubendreher, T25	1
10	159.1036	ERGOTORQUEplus Schraubendreher, T27	1
11	159.1037	ERGOTORQUEplus Schraubendreher, T30	1
12	159.1038	ERGOTORQUEplus Schraubendreher, T40	1
13	159.1002	ERGOTORQUEplus Schlitz-Schraubendreher, 3 mm, 155 mm lang	1
14	159.1003	ERGOTORQUEplus Schlitz-Schraubendreher, 4 mm, 155 mm lang	1
15	159.1004	ERGOTORQUEplus Schlitz-Schraubendreher, 4 mm, 180 mm lang	1
16	159.1006	ERGOTORQUEplus Schlitz-Schraubendreher, 5,5 mm, 230 mm lang	1
17	159.1009	ERGOTORQUEplus Schlitz-Schraubendreher, 6,5 mm, 255 mm lang	1
18	159.1011	ERGOTORQUEplus Schlitz-Schraubendreher, 8 mm, 315 mm lang	1
19	159.1027	ERGOTORQUEplus Schraubendreher, PH0, 155 mm	1
20	159.1029	ERGOTORQUEplus Schraubendreher, PH1, 205 mm	1
21	159.1022	ERGOTORQUEplus Schraubendreher, PH2, 230 mm	1
22	159.1024	ERGOTORQUEplus Schraubendreher, PH3, 265 mm	1
23	140.2617	Clip-Löser, kurz 5 mm	1
24	140.2373	Clip-Löser kurz, Länge 245 mm, Öffnung 10 mm	1
25	140.2371	Clip-Löser kurz, Länge 245 mm, Öffnung 4 mm	1
26	140.2616	Clip-Löser, kurz 7,5 mm	1
27	140.2615	Clip-Löser, kurz 9 mm	1
28	911.8101	Hebeleisen, 11 x 115 mm	1
29	911.8102	Hebeleisen, 15 x 185 mm	1
30	907.2232	Dichtungsschaber, 25 x 200 mm	1
31	550.1048	Hakenwerkzeug, 90° abgeknickt	1
32	550.1073	Hakenwerkzeug groß, Sichelform	1
33	150.4370	perfectLight Taschenlampe 85 Lumen	1

813.1033

L Schraubendreher-Satz

249,90
EUR

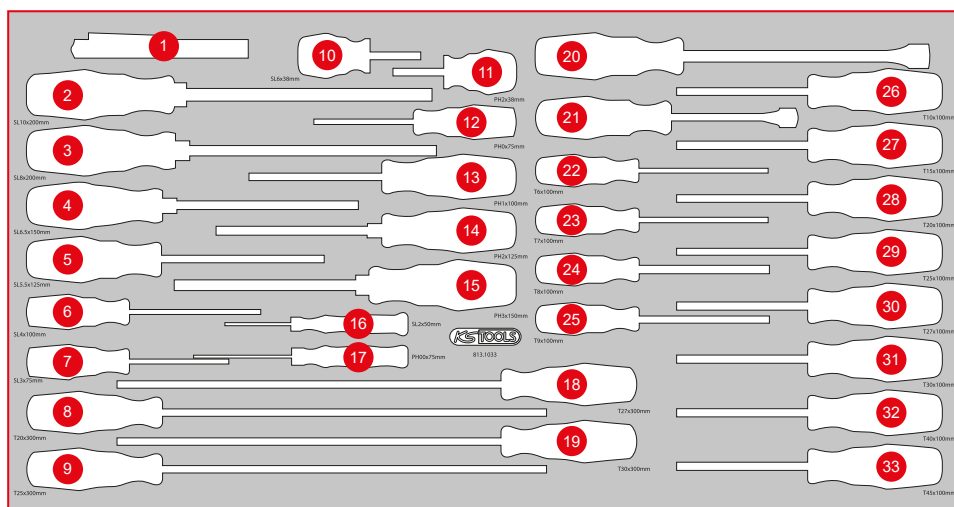

Pos.	Code	Bezeichnung	Teiligkeit
1	150.4370	perfectLight Taschenlampe 85 Lumen	1
2	159.1012	ERGOTORQUEplus Schlitz-Schraubendreher, 10 mm, 315 mm lang	1
3	159.1011	ERGOTORQUEplus Schlitz-Schraubendreher, 8 mm, 315 mm lang	1
4	159.1009	ERGOTORQUEplus Schlitz-Schraubendreher, 6,5 mm, 255 mm lang	1
5	159.1006	ERGOTORQUEplus Schlitz-Schraubendreher, 5,5 mm, 230 mm lang	1
6	159.1004	ERGOTORQUEplus Schlitz-Schraubendreher, 4 mm, 180 mm lang	1
7	159.1002	ERGOTORQUEplus Schlitz-Schraubendreher, 3 mm, 155 mm lang	1
8	159.1261	ERGOTORQUEplus Schraubendreher, T20, lang	1
9	159.1262	ERGOTORQUEplus Schraubendreher, T25, lang	1
10	159.1001	ERGOTORQUEplus Schlitz-Schraubendreher, kurz, 6 mm	1
11	159.1026	ERGOTORQUEplus Schraubendreher, kurz, PH2	1
12	159.1027	ERGOTORQUEplus Schraubendreher, PH0, 155 mm	1
13	159.1029	ERGOTORQUEplus Schraubendreher, PH1, 205 mm	1
14	159.1022	ERGOTORQUEplus Schraubendreher, PH2, 230 mm	1
15	159.1024	ERGOTORQUEplus Schraubendreher, PH3, 265 mm	1
16	500.7109	Feinmechanik-Schlitz-Schraubendreher, 2 mm	1
17	500.7831	Feinmechanik-Schraubendreher, PH00 x 2,0 mm	1
18	159.1263	ERGOTORQUEplus Schraubendreher, T27, lang	1
19	159.1264	ERGOTORQUEplus Schraubendreher, T30, lang	1
20	911.8102	Hebeleisen, 15 x 185 mm	1
21	911.8101	Hebeleisen, 11 x 115 mm	1
22	159.1134	ERGOTORQUEplus Schraubendreher, T6	1
23	159.1135	ERGOTORQUEplus Schraubendreher, T7	1
24	159.1030	ERGOTORQUEplus Schraubendreher, T8	1
25	159.1031	ERGOTORQUEplus Schraubendreher, T9	1
26	159.1032	ERGOTORQUEplus Schraubendreher, T10	1
27	159.1033	ERGOTORQUEplus Schraubendreher, T15	1
28	159.1034	ERGOTORQUEplus Schraubendreher, T20	1
29	159.1035	ERGOTORQUEplus Schraubendreher, T25	1
30	159.1036	ERGOTORQUEplus Schraubendreher, T27	1
31	159.1037	ERGOTORQUEplus Schraubendreher, T30	1
32	159.1038	ERGOTORQUEplus Schraubendreher, T40	1
33	159.1136	ERGOTORQUEplus Schraubendreher, T45	1

P 10

P 15

P 20

P 25

P 30

P 35

P 40

P 45

L M

S XL

Einzelteile

Zubehör

813.0042

L Schraubendreher- / und Feilen-Satz

289,90
EUR

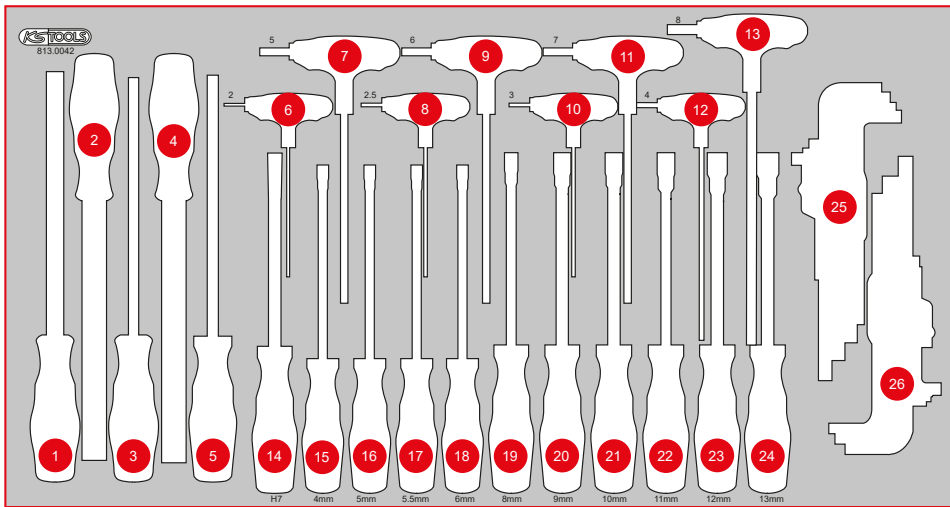
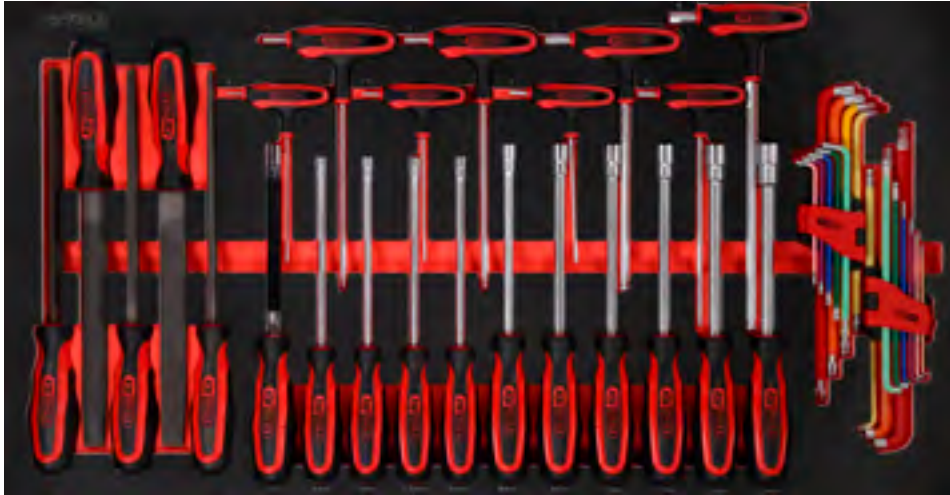

Pos.	Code	Bezeichnung	Teiligkeit
1	157.0405	Dreikant-Feile, Form C, 200 mm, Hieb 2	1
2	157.0105	Halbrund-Feile, Form E, 200 mm, Hieb 2	1
3	157.0305	Vierkant-Feile, Form D, 200 mm, Hieb 2	1
4	157.0005	Flachfeile, Form B, 200 mm, Hieb 2	1
5	157.0205	Rund-Feile, Form F, 200 mm, Hieb 2	1
6	151.8130	T-Griff-Innensechskant-Kugelkopf-Schlüssel, 2 mm	1
7	151.8134	T-Griff-Innensechskant-Kugelkopf-Schlüssel, 5 mm	1
8	151.8131	T-Griff-Innensechskant-Kugelkopf-Schlüssel, 2,5 mm	1
9	151.8135	T-Griff-Innensechskant-Kugelkopf-Schlüssel, 6 mm	1
10	151.8132	T-Griff-Innensechskant-Kugelkopf-Schlüssel, 3 mm	1
11	151.8136	T-Griff-Innensechskant-Kugelkopf-Schlüssel, 7 mm	1
12	151.8133	T-Griff-Innensechskant-Kugelkopf-Schlüssel, 4 mm	1
13	151.8137	T-Griff-Innensechskant-Kugelkopf-Schlüssel, 8 mm	1
14	159.1127	ERGOTORQUEplus Stecknuss-Schraubendreher, 7 mm	1
15	159.1201	ERGOTORQUEplus Stecknuss-Schraubendreher, 4 mm	1
16	159.1202	ERGOTORQUEplus Stecknuss-Schraubendreher, 5 mm	9
17	159.1203	ERGOTORQUEplus Stecknuss-Schraubendreher, 5,5 mm	9
18	159.1204	ERGOTORQUEplus Stecknuss-Schraubendreher, 6 mm	1
19	159.1206	ERGOTORQUEplus Stecknuss-Schraubendreher, 8 mm	1
20	159.1207	ERGOTORQUEplus Stecknuss-Schraubendreher, 9 mm	1
21	159.1208	ERGOTORQUEplus Stecknuss-Schraubendreher, 10 mm	1
22	159.1209	ERGOTORQUEplus Stecknuss-Schraubendreher, 11 mm	1
23	159.1210	ERGOTORQUEplus Stecknuss-Schraubendreher, 12 mm	1
24	159.1211	ERGOTORQUEplus Stecknuss-Schraubendreher, 13 mm	1
25	151.4530	Kugelkopf-Torx-Winkelstiftschlüssel-Satz, extra lang und 108° abgewinkelt, 9-tlg	1
26	151.4420	Kugelkopf-Innensechskant-Winkelstiftschlüssel-Satz, extra lang, 9-tlg	1

813.0024

L T-Griff-Winkelstiftschlüssel- / und Zangen-Satz

519,90
EUR

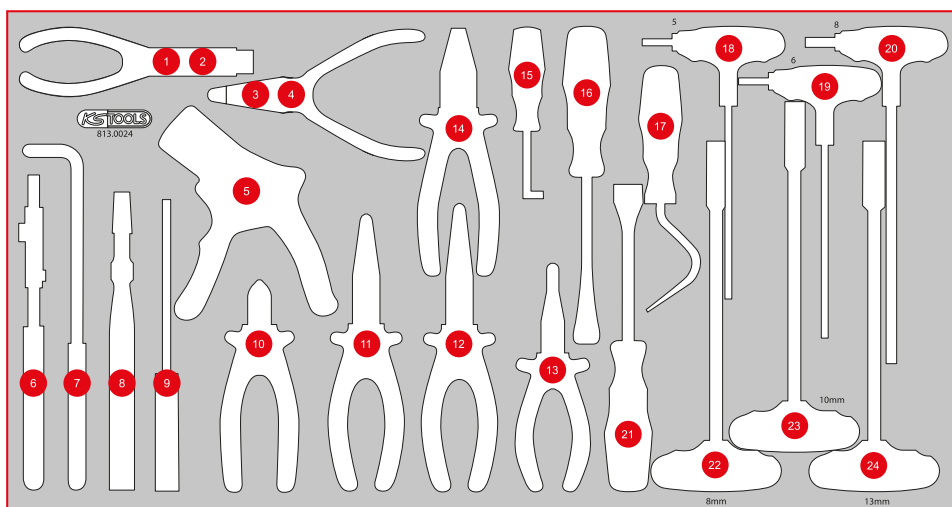

Pos.	Code	Bezeichnung	Teiligkeit
1	500.1035	Sicherungszange für Innensicherungsringe, 160 mm	1
2	500.1032	Innen-Sicherungszange, abgewinkelt, 160 mm	1
3	500.1029	Sicherungszange für Außensicherungsringe, 160 mm	1
4	500.1026	Außen-Sicherungszange, abgewinkelt, 160 mm	1
5	115.1239	Selbsteinstellende Abisolierzange	1
6	115.2010	Wasserpumpenzange mit Druckknopfverstellung, 240 mm	1
7	500.7053	Flachrundzange 90° gebogen, x L, 270 mm	1
8	115.1033	Gripzange, 60 mm, 220 mm	1
9	115.1231	Multifunktions-Crimpzange für isolierte und unisolierte Kabelschuhe, 220 mm	1
10	115.1012	ERGOTORQUE Diagonal-Seitenschneider, 160 mm	1
11	115.1019	ERGOTORQUE Flachrundzange, gebogen, 210 mm	1
12	115.1024	ERGOTORQUE Telefonzange, 200 mm	1
13	115.1016	ERGOTORQUE Flachzange, 160 mm	1
14	115.1021	ERGOTORQUE Kombinationszange, 180 mm	1
15	550.1048	Hakenwerkzeug, 90° abgeknickt	1
16	140.2373	Clip-Löser kurz, Länge 245 mm, Öffnung 10 mm	1
17	550.1073	Hakenwerkzeug groß, Sichelform	1
18	151.8134	T-Griff-Innensechskant-Kugelpf-Schlüssel, 5 mm	1
19	151.8135	T-Griff-Innensechskant-Kugelpf-Schlüssel, 6 mm	1
20	151.8137	T-Griff-Innensechskant-Kugelpf-Schlüssel, 8 mm	1
21	140.2616	Clip-Löser, kurz 7,5 mm	1
22	158.5008	T-Griff-Nuss-Schraubendreher, lang, 8 mm	1
23	158.5010	T-Griff-Nuss-Schraubendreher, lang, 10 mm	1
24	158.5013	T-Griff-Nuss-Schraubendreher, lang, 13 mm	1

P 10

P 15

P 20

P 25

P 30

P 35

P 40

P 45

L M

S XL

Einzelteile

Zubehör

813.0028

L T-Griff-Winkelstiftschlüssel- / und Feilen-Satz

289,90
EUR



755 x 398



P25

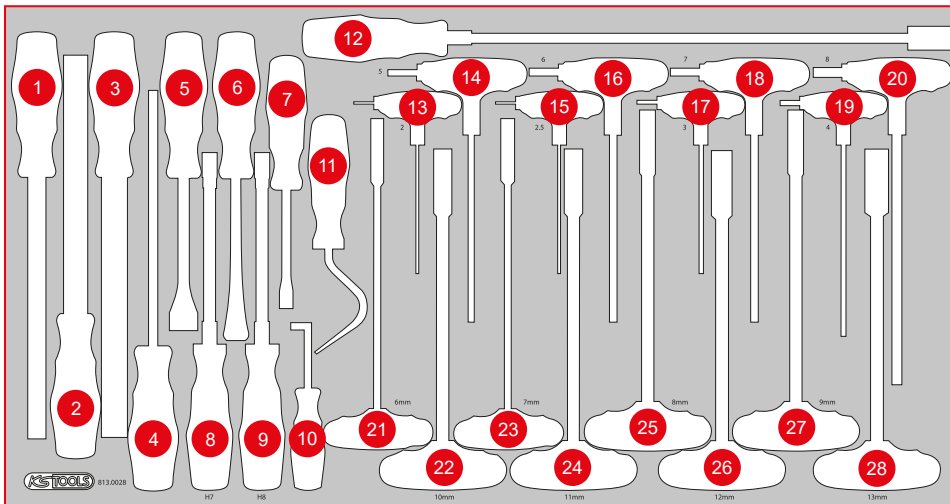

Pos.	Code	Bezeichnung	Teiligkeit
1	157.0405	Dreikant-Feile, Form C, 200 mm, Hieb 2	1
2	157.0105	Halbrund-Feile, Form E, 200 mm, Hieb 2	1
3	157.0005	Flachfeile, Form B, 200 mm, Hieb 2	1
4	157.0205	Rund-Feile, Form F, 200 mm, Hieb 2	1
5	140.2615	Clip-Löser, kurz 9 mm	1
6	140.2616	Clip-Löser, kurz 7,5 mm	1
7	140.2371	Clip-Löser kurz, Länge 245 mm, Öffnung 4 mm	1
8	159.1127	ERGOTORQUEplus Stecknuss-Schraubendreher, 7 mm	1
9	159.2128	ERGOTORQUEplus Stecknuss-Schraubendreher, 8 mm	1
10	550.1048	Hakenwerkzeug, 90° abgeknickt	1
11	550.1073	Hakenwerkzeug groß, Sichelform	1
12	550.1025	Flexibler Magnethalter, 510 mm, Ø Kopf = 15 mm	1
13	151.8130	T-Griff-Innensechskant-Kugelpf-Schlüssel, 2 mm	1
14	151.8134	T-Griff-Innensechskant-Kugelpf-Schlüssel, 5 mm	1
15	151.8131	T-Griff-Innensechskant-Kugelpf-Schlüssel, 2,5 mm	1
16	151.8135	T-Griff-Innensechskant-Kugelpf-Schlüssel, 6 mm	1
17	151.8132	T-Griff-Innensechskant-Kugelpf-Schlüssel, 3 mm	1
18	151.8136	T-Griff-Innensechskant-Kugelpf-Schlüssel, 7 mm	1
19	151.8133	T-Griff-Innensechskant-Kugelpf-Schlüssel, 4 mm	1
20	151.8137	T-Griff-Innensechskant-Kugelpf-Schlüssel, 8 mm	1
21	158.5006	T-Griff-Nuss-Schraubendreher, lang, 6 mm	1
22	158.5010	T-Griff-Nuss-Schraubendreher, lang, 10 mm	1
23	158.5007	T-Griff-Nuss-Schraubendreher, lang, 7 mm	1
24	158.5011	T-Griff-Nuss-Schraubendreher, lang, 11 mm	1
25	158.5008	T-Griff-Nuss-Schraubendreher, lang, 8 mm	1
26	158.5012	T-Griff-Nuss-Schraubendreher, lang, 12 mm	1
27	158.5009	T-Griff-Nuss-Schraubendreher, lang, 9 mm	1
28	158.5013	T-Griff-Nuss-Schraubendreher, lang, 13 mm	1



P 10

P 15

P 20

P 25

P 30

P 35

P 40

P 45

L M

S XL

Einzelteile

Zubehör

813.0053

L Schraubenschlüssel-Satz

629,90
EUR



Pos.	Code	Bezeichnung	Teilligkeit	Pos.	Code	Bezeichnung	Teilligkeit	Pos.	Code	Bezeichnung	Teilligkeit
1	517.0606	Ringmaulschlüssel, abgewinkelt, 6 mm	1	12	517.0617	Ringmaulschlüssel, abgewinkelt, 17 mm	1	23	517.0628	Ringmaulschlüssel, abgewinkelt, 28 mm	1
2	517.0607	Ringmaulschlüssel, abgewinkelt, 7 mm	1	13	517.0618	Ringmaulschlüssel, abgewinkelt, 18 mm	1	24	517.0629	Ringmaulschlüssel, abgewinkelt, 29 mm	1
3	517.0608	Ringmaulschlüssel, abgewinkelt, 8 mm	1	14	517.0619	Ringmaulschlüssel, abgewinkelt, 19 mm	1	25	517.0630	Ringmaulschlüssel, abgewinkelt, 30 mm	1
4	517.0609	Ringmaulschlüssel, abgewinkelt, 9 mm	1	15	517.0620	Ringmaulschlüssel, abgewinkelt, 20 mm	1	26	517.0632	Ringmaulschlüssel, abgewinkelt, 32 mm	1
5	517.0610	Ringmaulschlüssel, abgewinkelt, 10 mm	1	16	517.0621	Ringmaulschlüssel, abgewinkelt, 21 mm	1	27	503.4608	GEARplus Ratschenringmaulschlüssel, umschaltbar, 8 mm	1
6	517.0611	Ringmaulschlüssel, abgewinkelt, 11 mm	1	17	517.0622	Ringmaulschlüssel, abgewinkelt, 22 mm	1	28	503.4609	GEARplus Ratschenringmaulschlüssel, umschaltbar, 9 mm	1
7	517.0612	Ringmaulschlüssel, abgewinkelt, 12 mm	1	18	517.0623	Ringmaulschlüssel, abgewinkelt, 23 mm	1	29	503.4610	GEARplus Ratschenringmaulschlüssel, umschaltbar, 10 mm	1
8	517.0613	Ringmaulschlüssel, abgewinkelt, 13 mm	1	19	517.0624	Ringmaulschlüssel, abgewinkelt, 24 mm	1	30	503.4611	GEARplus Ratschenringmaulschlüssel, umschaltbar, 11 mm	1
9	517.0614	Ringmaulschlüssel, abgewinkelt, 14 mm	1	20	517.0625	Ringmaulschlüssel, abgewinkelt, 25 mm	1				
10	517.0615	Ringmaulschlüssel, abgewinkelt, 15 mm	1	21	517.0626	Ringmaulschlüssel, abgewinkelt, 26 mm	1				
11	517.0616	Ringmaulschlüssel, abgewinkelt, 16 mm	1	22	517.0627	Ringmaulschlüssel, abgewinkelt, 27 mm	1				

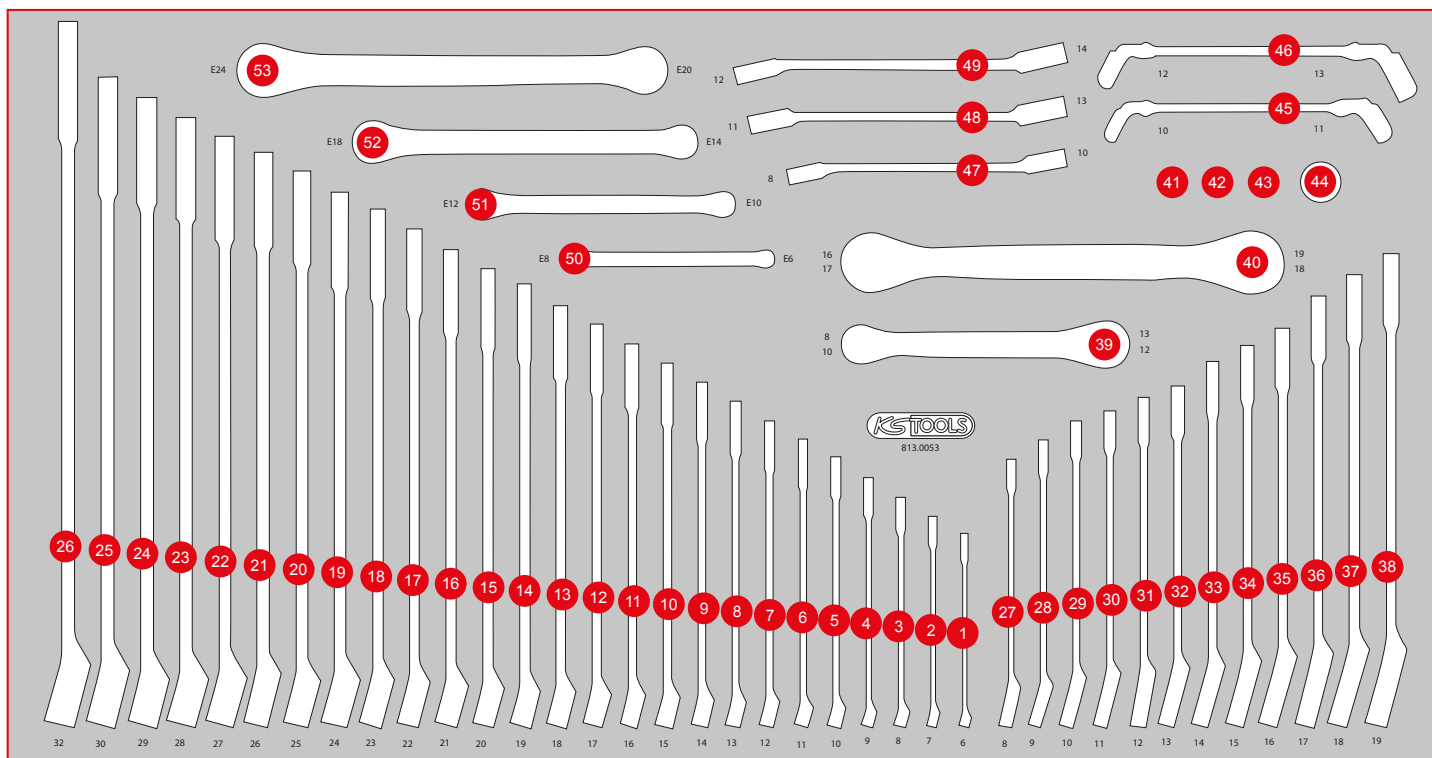

Pos.	Code	Bezeichnung	Teilligkeit	Pos.	Code	Bezeichnung	Teilligkeit	Pos.	Code	Bezeichnung	Teilligkeit
31	503.4612	GEARplus Ratschenringmaulschlüssel, umschaltbar, 12 mm	1	37	503.4618	GEARplus Ratschenringmaulschlüssel, umschaltbar, 18 mm	1	45	518.0528	Offener Doppel-Ringschlüssel 10 x 11	1
32	503.4613	GEARplus Ratschenringmaulschlüssel, umschaltbar, 13 mm	1	38	503.4619	GEARplus Ratschenringmaulschlüssel, umschaltbar, 19 mm	1	46	518.0529	Offener Doppel-Ringschlüssel 12 x 13	1
33	503.4614	GEARplus Ratschenringmaulschlüssel, umschaltbar, 14 mm	1	39	503.4656	4 in 1 GEARplus umschaltbar Doppel-Ratschenringschlüssel, 8 x 10 x 12 x 13 mm	1	47	517.0252	Offener Doppel-Ringschlüssel, abgewinkelt, 8 x 10 mm	1
34	503.4615	GEARplus Ratschenringmaulschlüssel, umschaltbar, 15 mm	1	40	503.4546	4 in 1 GEARplus umschaltbar Doppel-Ratschenringschlüssel, 16 x 17 x 18 x 19 mm	1	48	517.9244	Offener Doppel-Ringschlüssel, abgewinkelt, 11 x 13 mm	1
35	503.4616	GEARplus Ratschenringmaulschlüssel, umschaltbar, 16 mm	1	41	503.4290	GEARplus Bit-Adapter, 1/4" x 10 mm	1	49	517.0258	Offener Doppel-Ringschlüssel, abgewinkelt, 12 x 14 mm	1
36	503.4617	GEARplus Ratschenringmaulschlüssel, umschaltbar, 17 mm	1	42	503.4296	GEARplus Stecknuss-Adapter, 1/4" x 10 mm	1	50	911.0371	Torx-E-Doppel-Ringschlüssel, E6 x E8	1
				43	503.4297	GEARplus Stecknuss-Adapter, 3/8" x 13 mm	1	51	911.0373	Torx-E-Doppel-Ringschlüssel, E10 x E12	1
				44	503.4298	GEARplus Stecknuss-Adapter, 1/2" x 19 mm	1	52	911.0374	Torx-E-Doppel-Ringschlüssel, E14 x E18	1
								53	911.0376	Torx-E-Doppel-Ringschlüssel, E20 x E24	1

813.0054

L Schraubenschlüssel-Satz

399,90
EUR



755 x 398

P25

Pos.	Code	Bezeichnung	Teiligkeit
1	518.0852	CHROMEplus Starter- und Blockschlüssel, 10 x 12 mm	1
2	518.0859	CHROMEplus Starter- und Blockschlüssel, 19 x 22 mm	1
3	518.0857	CHROMEplus Starter- und Blockschlüssel, 16 x 18 mm	1
4	518.0856	CHROMEplus Starter- und Blockschlüssel, 14 x 17 mm	1
5	518.0853	CHROMEplus Starter- und Blockschlüssel, 11 x 13 mm	1
6	517.0718	Doppel-Maulschlüssel, 30 x 32 mm	1
7	517.0737	Doppel-Maulschlüssel, 25 x 28 mm	1
8	517.0716	Doppel-Maulschlüssel, 24 x 27 mm	1

Pos.	Code	Bezeichnung	Teiligkeit
9	517.0715	Doppel-Maulschlüssel, 21 x 23 mm	1
10	517.0714	Doppel-Maulschlüssel, 20 x 22 mm	1
11	517.0712	Doppel-Maulschlüssel, 18 x 19 mm	1
12	517.0710	Doppel-Maulschlüssel, 16 x 17 mm	1
13	517.0709	Doppel-Maulschlüssel, 14 x 15 mm	1
14	517.0707	Doppel-Maulschlüssel, 12 x 13 mm	1
15	517.0704	Doppel-Maulschlüssel, 10 x 11 mm	1
16	517.0702	Doppel-Maulschlüssel, 8 x 9 mm	1
17	517.0701	Doppel-Maulschlüssel, 6 x 7 mm	1
18	920.0406	ULTIMATEplus Doppel-Ringschlüssel, 6 x 7 mm	1
19	920.0408	ULTIMATEplus Doppel-Ringschlüssel, 8 x 9 mm	1

Pos.	Code	Bezeichnung	Teiligkeit
20	920.0410	ULTIMATEplus Doppel-Ringschlüssel, 10 x 11 mm	1
21	920.0412	ULTIMATEplus Doppel-Ringschlüssel, 12 x 13 mm	1
22	920.0414	ULTIMATEplus Doppel-Ringschlüssel, 14 x 15 mm	1
23	920.0416	ULTIMATEplus Doppel-Ringschlüssel, 16 x 17 mm	1
24	920.0418	ULTIMATEplus Doppel-Ringschlüssel, 18 x 19 mm	1
25	517.0252	Offener Doppel-Ringschlüssel, abgewinkelt, 8 x 10 mm	1
26	517.9244	Offener Doppel-Ringschlüssel, abgewinkelt, 11 x 13 mm	1

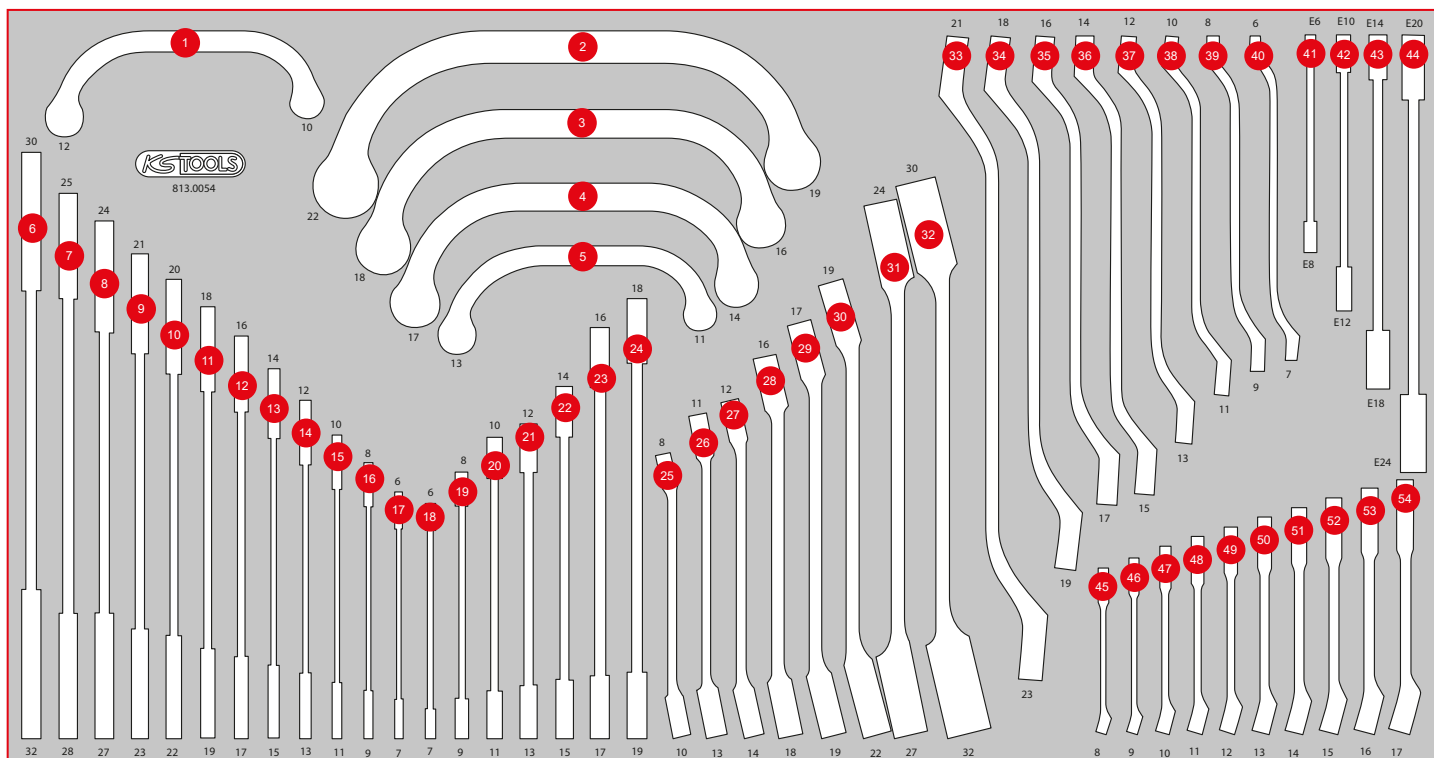

Pos.	Code	Bezeichnung	Teilligkeit	Pos.	Code	Bezeichnung	Teilligkeit	Pos.	Code	Bezeichnung	Teilligkeit
27	517.0258	Offener Doppel-Ringschlüssel, abgewinkelt, 12 x 14 mm	1	34	517.0877	Doppel-Ringschlüssel, gekröpft, 18 x 19 mm	1	45	518.0007	CHROMEplus Ringmaulschlüssel, kurz, 8 mm	1
28	517.0263	Offener Doppel-Ringschlüssel, abgewinkelt, 16 x 18 mm	1	35	517.0876	Doppel-Ringschlüssel, gekröpft, 16 x 17 mm	1	46	518.0008	CHROMEplus Ringmaulschlüssel, kurz, 9 mm	1
29	517.0264	Offener Doppel-Ringschlüssel, abgewinkelt, 17 x 19 mm	1	36	517.0875	Doppel-Ringschlüssel, gekröpft, 14 x 15 mm	1	47	518.0010	CHROMEplus Ringmaulschlüssel, kurz, 10 mm	1
30	517.0266	Offener Doppel-Ringschlüssel, abgewinkelt, 19 x 22 mm	1	37	517.0874	Doppel-Ringschlüssel, gekröpft, 12 x 13 mm	1	48	518.0011	CHROMEplus Ringmaulschlüssel, kurz, 11 mm	1
31	517.0268	Offener Doppel-Ringschlüssel, abgewinkelt, 24 x 27 mm	1	38	517.0873	Doppel-Ringschlüssel, gekröpft, 10 x 11 mm	1	49	518.0012	CHROMEplus Ringmaulschlüssel, kurz, 12 mm	1
32	517.0269	Offener Doppel-Ringschlüssel, abgewinkelt, 30 x 32 mm	1	39	517.0872	Doppel-Ringschlüssel, gekröpft, 8 x 9 mm	1	50	518.0013	CHROMEplus Ringmaulschlüssel, kurz, 13 mm	1
33	517.0878	Doppel-Ringschlüssel, gekröpft, 21 x 23 mm	1	40	517.0871	Doppel-Ringschlüssel, gekröpft, 6 x 7 mm	1	51	518.0014	CHROMEplus Ringmaulschlüssel, kurz, 14 mm	1
				41	911.0371	Torx-E-Doppel-Ringschlüssel, E6 x E8	1	52	518.0015	CHROMEplus Ringmaulschlüssel, kurz, 15 mm	1
				42	911.0373	Torx-E-Doppel-Ringschlüssel, E10 x E12	1	53	518.0016	CHROMEplus Ringmaulschlüssel, kurz, 16 mm	1
				43	911.0374	Torx-E-Doppel-Ringschlüssel, E14 x E18	1	54	518.0017	CHROMEplus Ringmaulschlüssel, kurz, 17 mm	1
				44	911.0376	Torx-E-Doppel-Ringschlüssel, E20 x E24	1				

813.0055

L Schraubenschlüssel-Satz

609,90 EUR



755 x 398

P25

Pos.	Code	Bezeichnung	Teilligkeit	Pos.	Code	Bezeichnung	Teilligkeit	Pos.	Code	Bezeichnung	Teilligkeit
1	517.0606	Ringmaulschlüssel, abgewinkelt, 6 mm	1	12	517.0617	Ringmaulschlüssel, abgewinkelt, 17 mm	1	23	911.0372	Torx-E-Doppel-Ringschlüssel, E7 x E11	1
2	517.0607	Ringmaulschlüssel, abgewinkelt, 7 mm	1	13	517.0618	Ringmaulschlüssel, abgewinkelt, 18 mm	1	24	911.0373	Torx-E-Doppel-Ringschlüssel, E10 x E12	1
3	517.0608	Ringmaulschlüssel, abgewinkelt, 8 mm	1	14	517.0619	Ringmaulschlüssel, abgewinkelt, 19 mm	1	25	911.0374	Torx-E-Doppel-Ringschlüssel, E14 x E18	1
4	517.0609	Ringmaulschlüssel, abgewinkelt, 9 mm	1	15	517.0620	Ringmaulschlüssel, abgewinkelt, 20 mm	1	26	911.0375	Torx-E-Doppel-Ringschlüssel, E16 x E22	1
5	517.0610	Ringmaulschlüssel, abgewinkelt, 10 mm	1	16	517.0621	Ringmaulschlüssel, abgewinkelt, 21 mm	1	27	911.0376	Torx-E-Doppel-Ringschlüssel, E20 x E24	1
6	517.0611	Ringmaulschlüssel, abgewinkelt, 11 mm	1	17	517.0622	Ringmaulschlüssel, abgewinkelt, 22 mm	1	28	503.4608	GEARplus Ratschenringmaulschlüssel, umschaltbar, 8 mm	1
7	517.0612	Ringmaulschlüssel, abgewinkelt, 12 mm	1	18	517.0624	Ringmaulschlüssel, abgewinkelt, 24 mm	1	29	503.4609	GEARplus Ratschenringmaulschlüssel, umschaltbar, 9 mm	1
8	517.0613	Ringmaulschlüssel, abgewinkelt, 13 mm	1	19	517.0627	Ringmaulschlüssel, abgewinkelt, 27 mm	1	30	503.4610	GEARplus Ratschenringmaulschlüssel, umschaltbar, 10 mm	1
9	517.0614	Ringmaulschlüssel, abgewinkelt, 14 mm	1	20	517.0630	Ringmaulschlüssel, abgewinkelt, 30 mm	1	31	503.4611	GEARplus Ratschenringmaulschlüssel, umschaltbar, 11 mm	1
10	517.0615	Ringmaulschlüssel, abgewinkelt, 15 mm	1	21	517.0632	Ringmaulschlüssel, abgewinkelt, 32 mm	1				
11	517.0616	Ringmaulschlüssel, abgewinkelt, 16 mm	1	22	911.0371	Torx-E-Doppel-Ringschlüssel, E6 x E8	1				

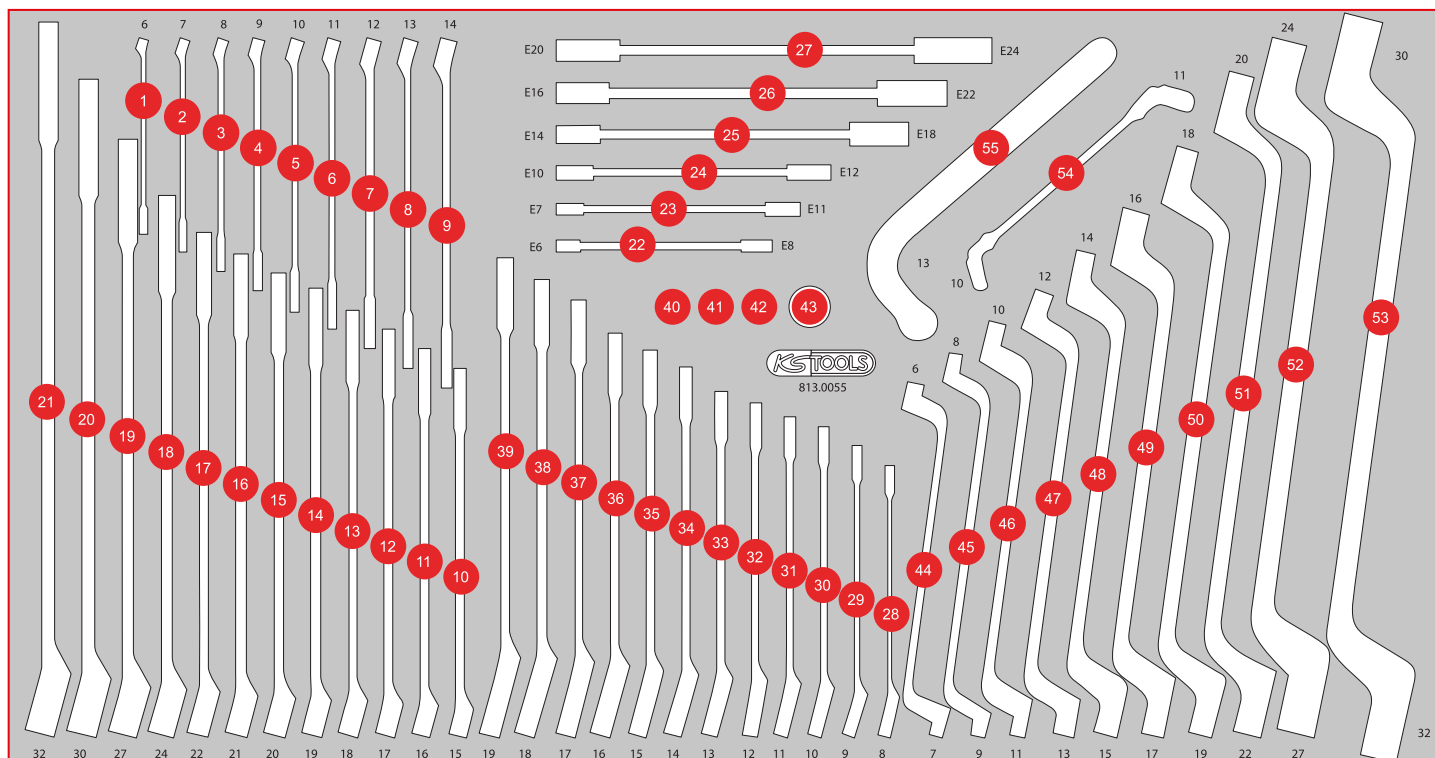

Pos.	Code	Bezeichnung	Teilligkeit	Pos.	Code	Bezeichnung	Teilligkeit	Pos.	Code	Bezeichnung	Teilligkeit
32	503.4612	GEARplus Ratschenringmaulschlüssel, umschaltbar, 12 mm	1	38	503.4618	GEARplus Ratschenringmaulschlüssel, umschaltbar, 18 mm	1	47	517.0807	Doppel-Ringschlüssel, gekröpft, 12 x 13 mm	1
33	503.4613	GEARplus Ratschenringmaulschlüssel, umschaltbar, 13 mm	1	39	503.4619	GEARplus Ratschenringmaulschlüssel, umschaltbar, 19 mm	1	48	517.0809	Doppel-Ringschlüssel, gekröpft, 14 x 15 mm	1
34	503.4614	GEARplus Ratschenringmaulschlüssel, umschaltbar, 14 mm	1	40	503.4290	GEARplus Bit-Adapter, 1/4" x 10 mm	1	49	517.0810	Doppel-Ringschlüssel, gekröpft, 16 x 17 mm	1
35	503.4615	GEARplus Ratschenringmaulschlüssel, umschaltbar, 15 mm	1	41	503.4296	GEARplus Stecknuss-Adapter, 1/4" x 10 mm	1	50	517.0812	Doppel-Ringschlüssel, gekröpft, 18 x 19 mm	1
36	503.4616	GEARplus Ratschenringmaulschlüssel, umschaltbar, 16 mm	1	42	503.4297	GEARplus Stecknuss-Adapter, 3/8" x 13 mm	1	51	517.0813	Doppel-Ringschlüssel, gekröpft, 20 x 22 mm	1
37	503.4617	GEARplus Ratschenringmaulschlüssel, umschaltbar, 17 mm	1	43	503.4298	GEARplus Stecknuss-Adapter, 1/2" x 19 mm	1	52	517.0816	Doppel-Ringschlüssel, gekröpft, 24 x 27 mm	1
				44	517.0801	Doppel-Ringschlüssel, gekröpft, 6 x 7 mm	1	53	517.0818	Doppel-Ringschlüssel, gekröpft, 30 x 32 mm	1
				45	517.0802	Doppel-Ringschlüssel, gekröpft, 8 x 9 mm	1	54	518.0528	Offener Doppel-Ringschlüssel 10 x 11	1
				46	517.0804	Doppel-Ringschlüssel, gekröpft, 10 x 11 mm	1	55	152.1396	Einspritzpumpen-Schlüssel, 13 mm	1

813.0057

L Schraubenschlüssel-Satz

619,90 EUR



755 x 398

P25

Pos.	Code	Bezeichnung	Teilligkeit	Pos.	Code	Bezeichnung	Teilligkeit	Pos.	Code	Bezeichnung	Teilligkeit
1	517.0606	Ringmaulschlüssel, abgewinkelt, 6 mm	1	12	517.0617	Ringmaulschlüssel, abgewinkelt, 17 mm	1	23	517.0628	Ringmaulschlüssel, abgewinkelt, 28 mm	1
2	517.0607	Ringmaulschlüssel, abgewinkelt, 7 mm	1	13	517.0618	Ringmaulschlüssel, abgewinkelt, 18 mm	1	24	517.0629	Ringmaulschlüssel, abgewinkelt, 29 mm	1
3	517.0608	Ringmaulschlüssel, abgewinkelt, 8 mm	1	14	517.0619	Ringmaulschlüssel, abgewinkelt, 19 mm	1	25	517.0630	Ringmaulschlüssel, abgewinkelt, 30 mm	1
4	517.0609	Ringmaulschlüssel, abgewinkelt, 9 mm	1	15	517.0620	Ringmaulschlüssel, abgewinkelt, 20 mm	1	26	517.0632	Ringmaulschlüssel, abgewinkelt, 32 mm	1
5	517.0610	Ringmaulschlüssel, abgewinkelt, 10 mm	1	16	517.0621	Ringmaulschlüssel, abgewinkelt, 21 mm	1	27	503.4608	GEARplus Ratschenringmaulschlüssel, umschaltbar, 8 mm	1
6	517.0611	Ringmaulschlüssel, abgewinkelt, 11 mm	1	17	517.0622	Ringmaulschlüssel, abgewinkelt, 22 mm	1	28	503.4609	GEARplus Ratschenringmaulschlüssel, umschaltbar, 9 mm	1
7	517.0612	Ringmaulschlüssel, abgewinkelt, 12 mm	1	18	517.0623	Ringmaulschlüssel, abgewinkelt, 23 mm	1	29	503.4610	GEARplus Ratschenringmaulschlüssel, umschaltbar, 10 mm	1
8	517.0613	Ringmaulschlüssel, abgewinkelt, 13 mm	1	19	517.0624	Ringmaulschlüssel, abgewinkelt, 24 mm	1	30	503.4611	GEARplus Ratschenringmaulschlüssel, umschaltbar, 11 mm	1
9	517.0614	Ringmaulschlüssel, abgewinkelt, 14 mm	1	20	517.0625	Ringmaulschlüssel, abgewinkelt, 25 mm	1				
10	517.0615	Ringmaulschlüssel, abgewinkelt, 15 mm	1	21	517.0626	Ringmaulschlüssel, abgewinkelt, 26 mm	1				
11	517.0616	Ringmaulschlüssel, abgewinkelt, 16 mm	1	22	517.0627	Ringmaulschlüssel, abgewinkelt, 27 mm	1				

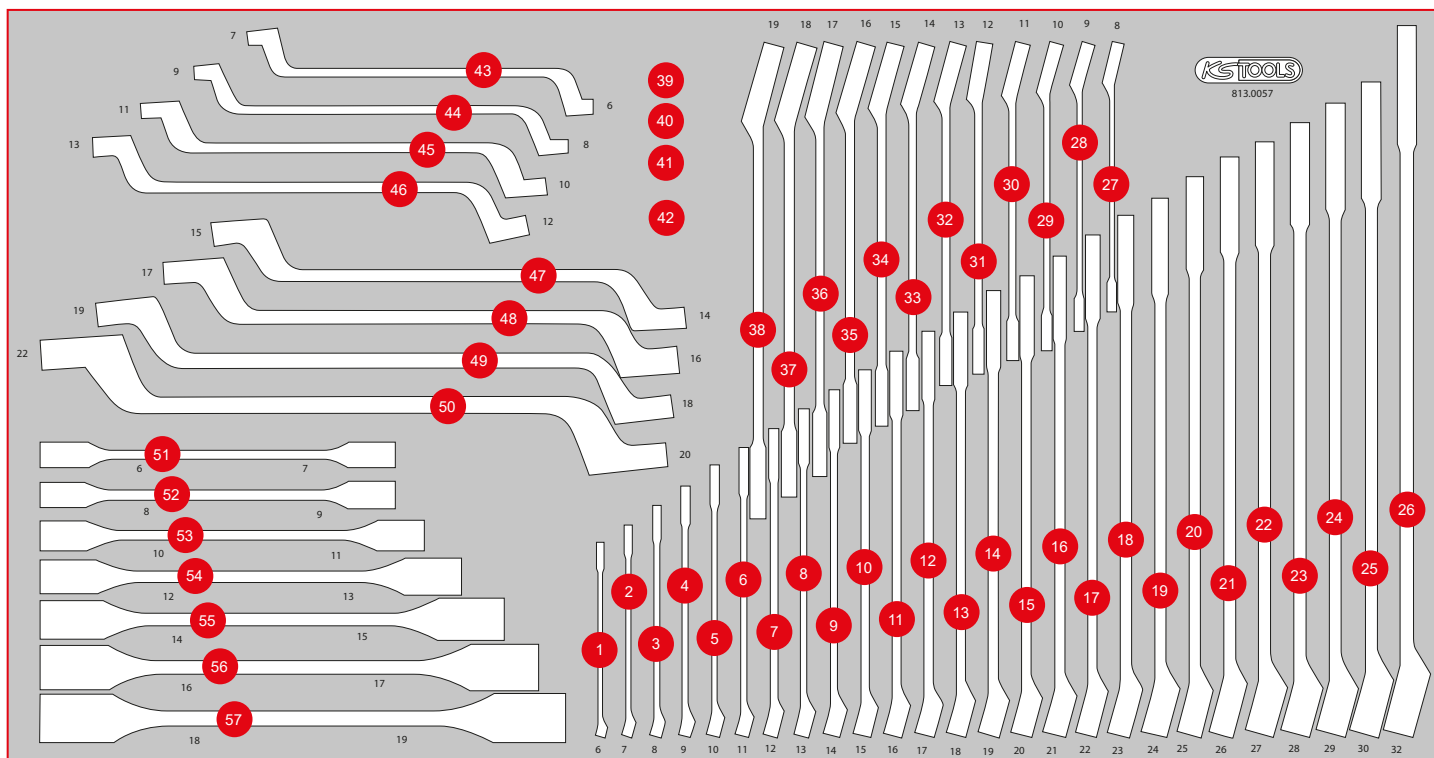

Pos.	Code	Bezeichnung	Teilligkeit	Pos.	Code	Bezeichnung	Teilligkeit	Pos.	Code	Bezeichnung	Teilligkeit
31	503.4612	GEARplus Ratschenringmaulschlüssel, umschaltbar, 12 mm	1	38	503.4619	GEARplus Ratschenringmaulschlüssel, umschaltbar, 19 mm	1	49	517.0812	Doppel-Ringschlüssel, gekröpft, 18 x 19 mm	1
32	503.4613	GEARplus Ratschenringmaulschlüssel, umschaltbar, 13 mm	1	39	503.4290	GEARplus Bit-Adapter, 1/4" x 10 mm	1	50	517.0813	Doppel-Ringschlüssel, gekröpft, 20 x 22 mm	1
33	503.4614	GEARplus Ratschenringmaulschlüssel, umschaltbar, 14 mm	1	40	503.4296	GEARplus Stecknuss-Adapter, 1/4" x 10 mm	1	51	517.0300	Doppel-Gelenkschlüssel, 6 x 7 mm	1
34	503.4615	GEARplus Ratschenringmaulschlüssel, umschaltbar, 15 mm	1	41	503.4297	GEARplus Stecknuss-Adapter, 3/8" x 13 mm	1	52	517.0301	Doppel-Gelenkschlüssel, 8 x 9 mm	1
35	503.4616	GEARplus Ratschenringmaulschlüssel, umschaltbar, 16 mm	1	42	503.4298	GEARplus Stecknuss-Adapter, 1/2" x 19 mm	1	53	517.0302	Doppel-Gelenkschlüssel, 10 x 11 mm	1
36	503.4617	GEARplus Ratschenringmaulschlüssel, umschaltbar, 17 mm	1	43	517.0801	Doppel-Ringschlüssel, gekröpft, 6 x 7 mm	1	54	517.0303	Doppel-Gelenkschlüssel, 12 x 13 mm	1
37	503.4618	GEARplus Ratschenringmaulschlüssel, umschaltbar, 18 mm	1	44	517.0802	Doppel-Ringschlüssel, gekröpft, 8 x 9 mm	1	55	517.0304	Doppel-Gelenkschlüssel, 14 x 15 mm	1
				45	517.0804	Doppel-Ringschlüssel, gekröpft, 10 x 11 mm	1	56	517.0305	Doppel-Gelenkschlüssel, 16 x 17 mm	1
				46	517.0807	Doppel-Ringschlüssel, gekröpft, 12 x 13 mm	1	57	517.0306	Doppel-Gelenkschlüssel, 18 x 19 mm	1
				47	517.0809	Doppel-Ringschlüssel, gekröpft, 14 x 15 mm	1				
				48	517.0810	Doppel-Ringschlüssel, gekröpft, 16 x 17 mm	1				

813.0068

L Schraubenschlüssel-Satz

559,90
EUR



Pos.	Code	Bezeichnung	Teiligkeit
1	517.0718	Doppel-Maulschlüssel, 30 x 32 mm	1
2	517.0737	Doppel-Maulschlüssel, 25 x 28 mm	1
3	517.0716	Doppel-Maulschlüssel, 24 x 27 mm	1
4	517.0715	Doppel-Maulschlüssel, 21 x 23 mm	1
5	517.0714	Doppel-Maulschlüssel, 20 x 22 mm	1
6	517.0712	Doppel-Maulschlüssel, 18 x 19 mm	1
7	517.0710	Doppel-Maulschlüssel, 16 x 17 mm	1
8	517.0709	Doppel-Maulschlüssel, 14 x 15 mm	1
9	517.0707	Doppel-Maulschlüssel, 12 x 13 mm	1
10	517.0704	Doppel-Maulschlüssel, 10 x 11 mm	1
11	517.0702	Doppel-Maulschlüssel, 8 x 9 mm	1
12	517.0701	Doppel-Maulschlüssel, 6 x 7 mm	1

Pos.	Code	Bezeichnung	Teiligkeit
13	518.0856	CHROMEplus Starter- und Blockschlüssel, 14 x 17 mm	1
14	518.0853	CHROMEplus Starter- und Blockschlüssel, 11 x 13 mm	1
15	518.0852	CHROMEplus Starter- und Blockschlüssel, 10 x 12 mm	1
16	151.4530	Kugelkopf-Torx-Winkelstiftschlüssel-Satz, extra lang und 108° abgewinkelt, 9-tlg	9
17	151.4420	Kugelkopf-Innensechskant-Winkelstiftschlüssel-Satz, extra lang, 9-tlg	9
18	518.0007	CHROMEplus Ringmaulschlüssel, kurz, 8 mm	1
19	518.0008	CHROMEplus Ringmaulschlüssel, kurz, 9 mm	1
20	518.0010	CHROMEplus Ringmaulschlüssel, kurz, 10 mm	1
21	518.0011	CHROMEplus Ringmaulschlüssel, kurz, 11 mm	1

Pos.	Code	Bezeichnung	Teiligkeit
22	518.0012	CHROMEplus Ringmaulschlüssel, kurz, 12 mm	1
23	518.0013	CHROMEplus Ringmaulschlüssel, kurz, 13 mm	1
24	518.0014	CHROMEplus Ringmaulschlüssel, kurz, 14 mm	1
25	518.0015	CHROMEplus Ringmaulschlüssel, kurz, 15 mm	1
26	518.0016	CHROMEplus Ringmaulschlüssel, kurz, 16 mm	1
27	518.0017	CHROMEplus Ringmaulschlüssel, kurz, 17 mm	1
28	517.0252	Offener Doppel-Ringschlüssel, abgewinkelt, 8 x 10 mm	1
29	517.9244	Offener Doppel-Ringschlüssel, abgewinkelt, 11 x 13 mm	1
30	517.0258	Offener Doppel-Ringschlüssel, abgewinkelt, 12 x 14 mm	1

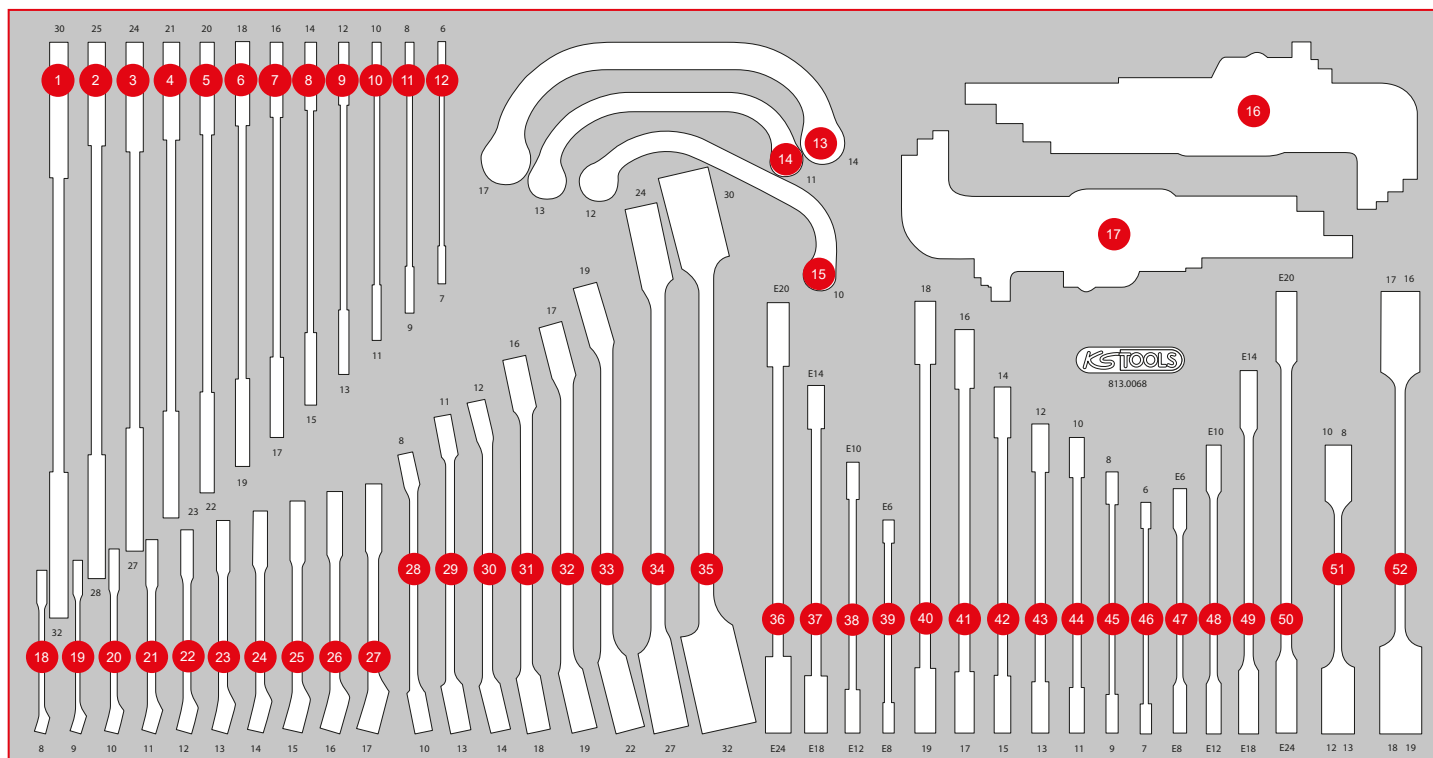

Pos.	Code	Bezeichnung	Teilligkeit	Pos.	Code	Bezeichnung	Teilligkeit	Pos.	Code	Bezeichnung	Teilligkeit
31	517.0263	Offener Doppel-Ringschlüssel, abgewinkelt, 16 x 18 mm	1	39	911.0371	Torx-E-Doppel-Ringschlüssel, E6 x E8	1	46	920.0406	ULTIMATEplus Doppel-Ringschlüssel, 6 x 7 mm	1
32	517.0264	Offener Doppel-Ringschlüssel, abgewinkelt, 17 x 19 mm	1	40	920.0418	ULTIMATEplus Doppel-Ringschlüssel, 18 x 19 mm	1	47	503.4351	GEARplus Torx-E-Doppel-Ratschenringschlüssel, E6 x E8	1
33	517.0266	Offener Doppel-Ringschlüssel, abgewinkelt, 19 x 22 mm	1	41	920.0416	ULTIMATEplus Doppel-Ringschlüssel, 16 x 17 mm	1	48	503.4353	GEARplus Torx-E-Doppel-Ratschenringschlüssel, E10 x E12	1
34	517.0268	Offener Doppel-Ringschlüssel, abgewinkelt, 24 x 27 mm	1	42	920.0414	ULTIMATEplus Doppel-Ringschlüssel, 14 x 15 mm	1	49	503.4355	GEARplus Torx-E-Doppel-Ratschenringschlüssel, E14 x E18	1
35	517.0269	Offener Doppel-Ringschlüssel, abgewinkelt, 30 x 32 mm	1	43	920.0412	ULTIMATEplus Doppel-Ringschlüssel, 12 x 13 mm	1	50	503.4357	GEARplus Torx-E-Doppel-Ratschenringschlüssel, E20 x E24	1
36	911.0376	Torx-E-Doppel-Ringschlüssel, E20 x E24	1	44	920.0410	ULTIMATEplus Doppel-Ringschlüssel, 10 x 11 mm	1	51	503.4656	4 in 1 GEARplus umschaltbar Doppel-Ratschenringschlüssel, 8 x 10 x 12 x 13 mm	1
37	911.0374	Torx-E-Doppel-Ringschlüssel, E14 x E18	1	45	920.0408	ULTIMATEplus Doppel-Ringschlüssel, 8 x 9 mm	1	52	503.4546	4 in 1 GEARplus umschaltbar Doppel-Ratschenringschlüssel, 16 x 17 x 18 x 19 mm	1
38	911.0373	Torx-E-Doppel-Ringschlüssel, E10 x E12	1								

P 10

P 15

P 20

P 25

P 30

P 35

P 40

P 45

L M

S XL

Einzelteile

Zubehör



813.1036

L Hammer- / Meißel- / und Messwerkzeug-Satz

419,90
EUR

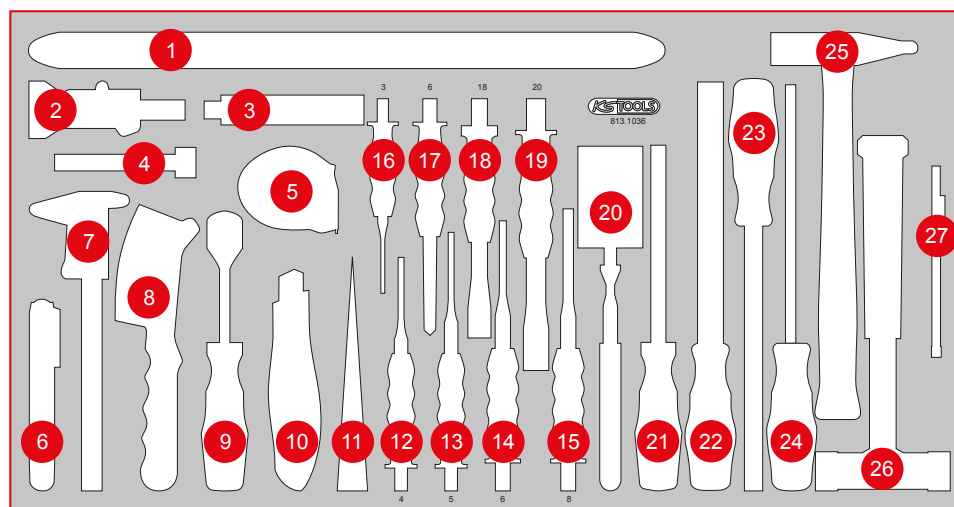

Pos.	Code	Bezeichnung	Teiligkeit
1	911.8199	Reifen- und Montageheber mit Kunststoff, 500 mm	1
2	300.0550	Digital-Tiefenmessschieber 0-25 mm, 125 mm	1
3	907.2206	Trapezklingen, 10 er Pack	10
4	300.0600	Fühlerlehre, 20 Blatt, 0,05 - 1 mm	1
5	300.0114	Bandmaß mit Feststeller, schwarz-rot, 5 m, 19 mm	1
6	150.2199	Bremsflüssigkeitstester	1
7	300.0510	Taschen-Messschieber 0-150 mm, 235 mm	1
8	201.2320	Stahldraht-Bremssattel-Drahtbürste 2-reihig	1
9	907.2222	Dichtungsschaber, 25 x 200 mm	1
10	907.2140	Profi-Sicherheits-Universal-Messer, 145 mm	1
11	911.8138	Zierleisten-Kunststoffkeil, 195 mm x B = 30 mm	1
12	156.0232	Splintentreiber, Ø 4 mm, zylindrisch	1
13	156.0233	Durchtreiber, Ø 5 mm, zylindrisch	1
14	156.0234	Durchtreiber, Ø 6 mm, zylindrisch	1
15	156.0235	Durchtreiber, Ø 8 mm, zylindrisch	1
16	156.0231	Durchtreiber, Ø 3 mm, zylindrisch	1
17	156.0243	Körner, 10 mm, 8-kant	1
18	156.0241	Flachmeißel mit Handschutzgriff, 8-kant, 20 mm	1
19	156.0254	Flachmeißel mit Handschutzgriff, 8-kant, 18 mm	1
20	550.1136	Flexibler Inspektions-Spiegel mit Beleuchtung	1
21	157.0960	Bremssattel-Feile extra schmal, 270 mm	1
22	157.0105	Halbrund-Feile, Form E, 200 mm, Hieb 2	1
23	157.0405	Dreikant-Feile, Form C, 200 mm, Hieb 2	1
24	157.0205	Rund-Feile, Form F, 200 mm, Hieb 2	1
25	142.1402	Schlosser Hammer mit Fiberglasstiel, 400 g	1
26	140.5271	Rückschlagfreier SchonHammer, 480 g	1
27	550.1001	2in1 Teleskop-Magnethalter mit Waschdüsen-Reinigungs- und Einstellwerkzeug, 150 - 675 mm	1

P 10

P 15

P 20

P 25

P 30

P 35

P 40

P 45

L M

L M

S XL

S XL

Einzelteile

Zubehör

813.0040

L Hammer- / Meißel- / und Kraft-Stecknuss-Satz

379,90
EUR

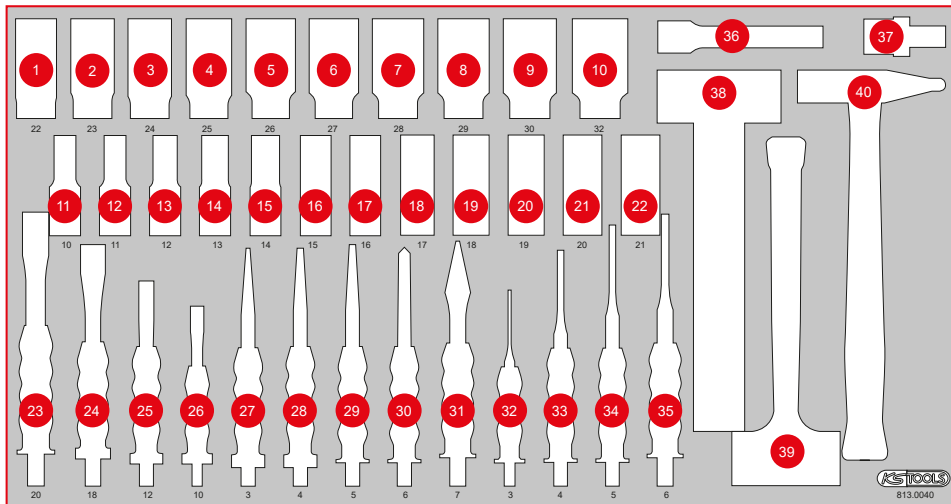

Pos.	Code	Bezeichnung	Teiligkeit
1	515.1122	1/2" Sechskant-Kraft-Stecknuss, lang, 22 mm	1
2	515.1123	1/2" Sechskant-Kraft-Stecknuss, lang, 23 mm	1
3	515.1124	1/2" Sechskant-Kraft-Stecknuss, lang, 24 mm	1
4	515.1125	1/2" Sechskant-Kraft-Stecknuss, lang, 25 mm	1
5	515.1126	1/2" Sechskant-Kraft-Stecknuss, lang, 26 mm	1
6	515.1127	1/2" Sechskant-Kraft-Stecknuss, lang, 27 mm	1
7	515.1128	1/2" Sechskant-Kraft-Stecknuss, lang, 28 mm	1
8	515.1129	1/2" Sechskant-Kraft-Stecknuss, lang, 29 mm	1
9	515.1130	1/2" Sechskant-Kraft-Stecknuss, lang, 30 mm	1
10	515.1132	1/2" Sechskant-Kraft-Stecknuss, lang, 32 mm	1
11	515.1110	1/2" Sechskant-Kraft-Stecknuss, lang, 10 mm	1
12	515.1111	1/2" Sechskant-Kraft-Stecknuss, lang, 11 mm	1
13	515.1112	1/2" Sechskant-Kraft-Stecknuss, lang, 12 mm	1
14	515.1113	1/2" Sechskant-Kraft-Stecknuss, lang, 13 mm	1
15	515.1114	1/2" Sechskant-Kraft-Stecknuss, lang, 14 mm	1
16	515.1115	1/2" Sechskant-Kraft-Stecknuss, lang, 15 mm	1
17	515.1116	1/2" Sechskant-Kraft-Stecknuss, lang, 16 mm	1
18	515.1117	1/2" Sechskant-Kraft-Stecknuss, lang, 17 mm	1
19	515.1118	1/2" Sechskant-Kraft-Stecknuss, lang, 18 mm	1
20	515.1119	1/2" Sechskant-Kraft-Stecknuss, lang, 19 mm	1
21	515.1120	1/2" Sechskant-Kraft-Stecknuss, lang, 20 mm	1
22	515.1121	1/2" Sechskant-Kraft-Stecknuss, lang, 21 mm	1
23	156.0241	Flachmeißel mit Handschutzgriff, 8-kant, 20 mm	1
24	156.0254	Flachmeißel mit Handschutzgriff, 8-kant, 18 mm	1
25	156.0252	Flachmeißel mit Handschutzgriff, 8-kant, 12 mm	1
26	156.0251	Flachmeißel mit Handschutzgriff, 8-kant, 10 mm	1
27	156.0237	Durchtreiber mit Handschutzgriff, 8-kant, konisch, 3 mm	1
28	156.0238	Durchtreiber mit Handschutzgriff, 8-kant, konisch, 4 mm	1
29	156.0244	Durchtreiber, Ø 5 mm, konisch	1
30	156.0243	Körner, 10 mm, 8-kant	1
31	156.0242	Kreuzmeißel, 7 mm, 8-kant	1
32	156.0231	Durchtreiber, Ø 3 mm, zylindrisch	1
33	156.0232	Splintentreiber, Ø 4 mm, zylindrisch	1
34	156.0233	Durchtreiber, Ø 5 mm, zylindrisch	1
35	156.0234	Durchtreiber, Ø 6 mm, zylindrisch	1
36	515.1135	1/2" Kraft-Verlängerung, 125 mm	1
37	515.1133	1/2" Kraft-Kugelgelenk	1
38	142.5101	Fäustel mit Fiberglasstiel, 1000 g	1
39	140.5252	Rückschlagfreier Schonhammer, 400 g	1
40	142.1402	Schlosser Hammer mit Fiberglasstiel, 400 g	1

813.0036

L Zangen- / und Messwerkzeug-Satz

559,90
EUR

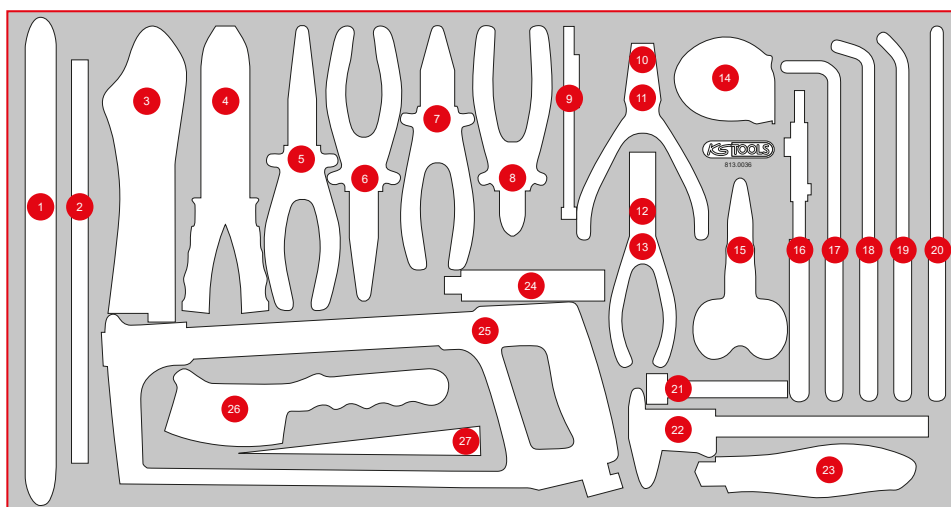
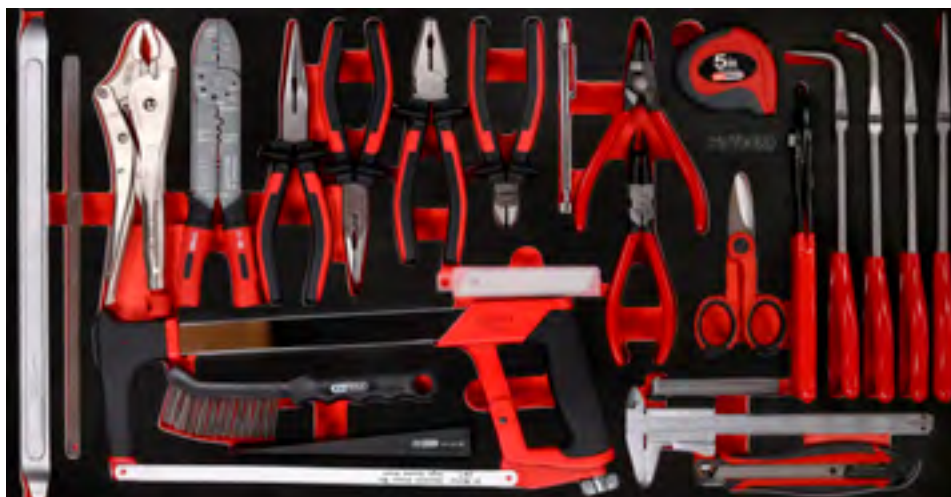

Pos.	Code	Bezeichnung	Teiligkeit
1	911.8146	Reifen-Montierhebel, 370 mm	1
2	300.0104	Flexibler Stahlmaßstab, 300 mm	1
3	115.1033	Gripzange, 60 mm, 220 mm	1
4	115.1231	Multifunktions-Crimpzange für isolierte und unisolierte Kabelschuhe, 220 mm	1
5	115.1024	ERGOTORQUE Telefonzange, 200 mm	1
6	115.1019	ERGOTORQUE Flachrundzange, gebogen, 210 mm	1
7	115.1021	ERGOTORQUE Kombinationszange, 180 mm	1
8	115.1012	ERGOTORQUE Diagonal-Seitenschneider, 160 mm	1
9	550.1001	2in1 Teleskop-Magnethalter mit Waschdüsen-Reinigungs- und Einstellwerkzeug, 150 - 675 mm	1
10	500.1026	Außen-Sicherungszange, abgewinkelt, 160 mm	1
11	500.1029	Sicherungszange für Außensicherungsringe, 160 mm	1
12	500.1032	Innen-Sicherungszange, abgewinkelt, 160 mm	1
13	500.1035	Sicherungszange für Innensicherungsringe, 160 mm	1
14	300.0114	Bandmaß mit Feststeller, schwarz-rot, 5m, 19 mm	1
15	118.0013	Universal-Werkstattsschere, 143 mm	1
16	115.2010	Wasserpumpenzange mit Druckknopfverstellung, 240 mm	1
17	500.7053	Flachrundzange 90° gebogen, x L, 270 mm	1
18	500.7047	Zündkerzenstecker-Zange	1
19	500.7052	Flachrundzange 45° gebogen, x L, 270 mm	1
20	500.7051	Telefonzange, x L, 270 mm	1
21	300.0600	Fühlerlehre, 20 Blatt, 0,05 - 1 mm	1
22	300.0510	Taschen-Messschieber 0 - 150 mm, 235 mm	1
23	907.2135	Universal-Abbrechklingen-Messer 18 mm	1
24	907.2166	Abbrechklingen 0,5 x 18 x 100 mm, Spender à 10 Stück	10
25	907.2102	Metallsägebogen, 2 Komponentengriff, 300 mm	1
26	201.2335	Bremssattel-Drahtbürste 2-reihig, gerade, 225 mm	1
27	911.8138	Zierleisten-Kunststoffkeil, 195 mm x B = 30 mm	1

P 10

P 15

P 20

P 25

P 30

P 35

P 40

P 45

L M

S XL

Zubehör

813.0030

L Zangen- / und Messwerkzeug-Satz

449,90
EUR

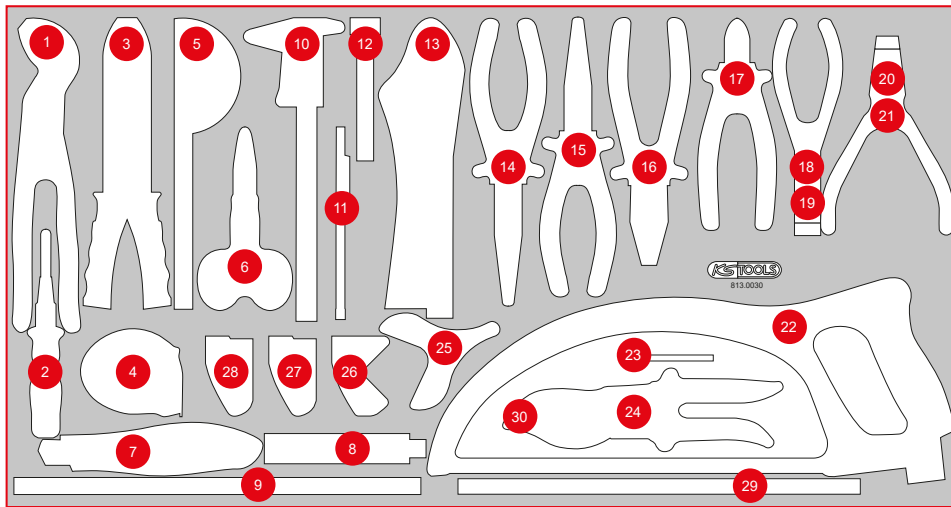

Pos.	Code	Bezeichnung	Teiligkeit
1	115.2010	Wasserpumpenzange mit Druckknopfverstellung, 240 mm	1
2	156.0466	Automatik-Körner, rund, Ø 4 mm	1
3	115.1231	Multifunktions-Crimpzange für isolierte und unisolierte Kabelschuhe, 220 mm	1
4	300.0114	Bandmaß mit Feststeller, schwarz-rot, 5 m, 19 mm	1
5	300.0700	Winkelgradmesser, 220 mm	1
6	118.0013	Universal-Werkstattschere, 143 mm	1
7	907.2135	Universal-Abbrechklingen-Messer 18 mm	1
8	907.2166	Abbrechklingen 0,5 x 18 x 100 mm, Spender à 10 Stück	10
9	300.0104	Flexibler Stahlmaßstab, 300 mm	1
10	300.0510	Taschen-Messschieber 0-150 mm, 235 mm	1
11	550.1023	2in1 Teleskop-Magnetheber mit Waschdüsen-Reinigungs- und Einstellwerkzeug, 150-590 mm	1
12	300.0600	Fühlerlehre, 20 Blatt, 0,05 - 1 mm	1
13	115.1033	Gripzange, 60 mm, 220 mm	1
14	115.1024	ERGOTORQUE Telefonzange, 200 mm	1
15	115.1019	ERGOTORQUE Flachrundzange, gebogen, 210 mm	1
16	115.1021	ERGOTORQUE Kombinationszange, 180 mm	1
17	115.1012	ERGOTORQUE Diagonal-Seitenschneider, 160 mm	1
18	500.1032	Innen-Sicherungszange, abgewinkelt, 160 mm	1
19	500.1035	Sicherungszange für Innensicherungsringe, 160 mm	1
20	500.1026	Außen-Sicherungszange, abgewinkelt, 160 mm	1
21	500.1029	Sicherungszange für Außensicherungsringe, 160 mm	1
22	907.2115	Metallsägebogen rund, 300 mm	1
23	151.2604	Innensechskant-Winkelstiftschlüssel phosphatiert, kurz, 4 mm	1
24	123.0076	Scheren-Grundkörper mit Klinge	1
25	123.0086	Winkelanschlag	1
26	123.0079	Prisma für Profile 90°	1
27	123.0078	Formstück für Ø 25 mm	1
28	123.0077	Formstück für Ø 16 und 19 mm	1
29	129.6620-24	HSS-Bi-Co 8 Metallhochleistungs-Sägeblatt, Zahnabstand 1,0 mm	1
30	123.0084	Formstück gerade	1



P 10

P 15

P 20

P 25

P 30

P 35

P 40

P 45

L M

S XL

Einzelteile

Zubehör

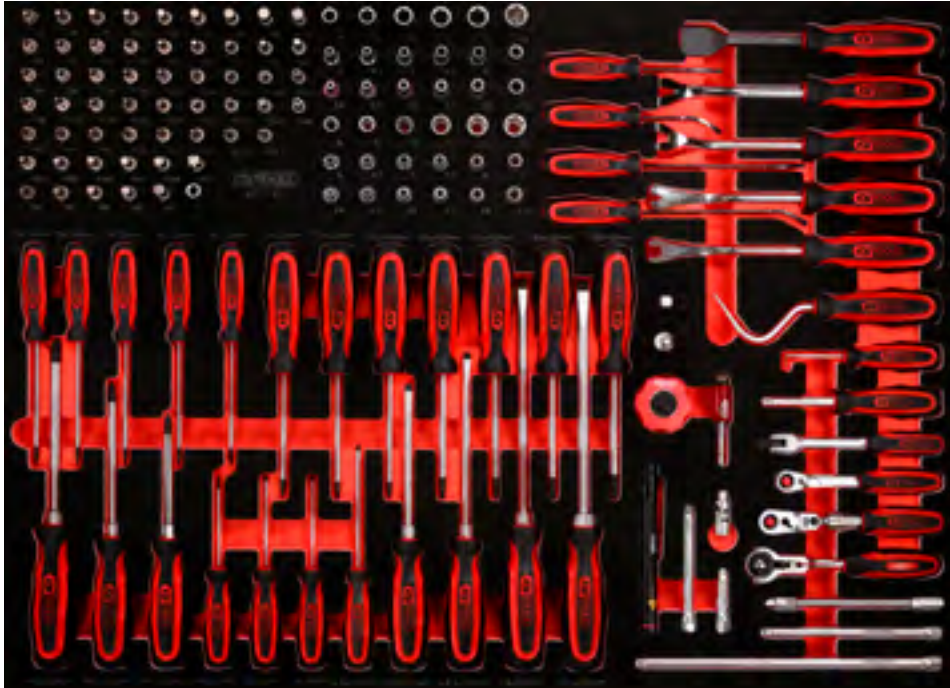
XL 1/4" Steckschlüssel- / und Schraubendreher-Satz

519,90

EUR



142



790 x 568



P20



P30



P45

Pos.	Code	Bezeichnung	Teilligkeit	Pos.	Code	Bezeichnung	Teilligkeit	Pos.	Code	Bezeichnung	Teilligkeit
1	911.1436	1/4" Bit-Stecknuss Innen6kant, 3 mm	1	28	917.1578	1/4" Bit-Stecknuss, Fünfstern mit Stirnlochbohrung, TS8	1	55	917.1546	1/4" Bit-Stecknuss XZN, M10	1
2	911.1437	1/4" Bit-Stecknuss Innen6kant, 4 mm	1	29	911.1701	1/4" Bit-Stecknuss 5stern m. Bohrung, TS10	1	56	911.0101	1/4" Stecknuss mit Magnet	1
3	911.1438	1/4" Bit-Stecknuss Innen6kant, 5 mm	1	30	911.1702	1/4" Bit-Stecknuss 5stern m. Bohrung, TS15	1	57	917.1428	1/4" 6kant-Stecknuss, lang, 8 mm	1
4	911.14385	1/4" Bit-Stecknuss Innen6kant, 5,5 mm	1	31	911.1703	1/4" Bit-Stecknuss 5stern m. Bohrung, TS20	1	58	917.1429	1/4" 6kant-Stecknuss, lang, 9 mm	1
5	911.1439	1/4" Bit-Stecknuss Innen6kant, 6 mm	1	32	911.1704	1/4" Bit-Stecknuss 5stern m. Bohrung, TS25	1	59	917.1430	1/4" 6kant-Stecknuss, lang, 10 mm	1
6	911.1440	1/4" Bit-Stecknuss Innen6kant, 7 mm	1	33	911.1705	1/4" Bit-Stecknuss 5stern m. Bohrung, TS27	1	60	917.1431	1/4" 6kant-Stecknuss, lang, 11 mm	1
7	911.1441	1/4" Bit-Stecknuss Innen6kant, 8 mm	1	34	911.1706	1/4" Bit-Stecknuss 5stern m. Bohrung, TS30	1	61	917.1432	1/4" 6kant-Stecknuss, lang, 12 mm	1
8	917.1454	1/4" Bit-Stecknuss Innen6kant, 9 mm	1	35	911.1707	1/4" Bit-Stecknuss 5stern m. Bohrung, TS40	1	62	917.1433	1/4" 6kant-Stecknuss, lang, 13 mm	1
9	917.1452	1/4" Bit-Stecknuss f. Innen6kant-Schrauben, 10 mm	1	36	911.1708	1/4" Bit-Stecknuss 5stern m. Bohrung, TS45	1	63	917.1525	1/4" 6kant-Stecknuss, lang, 4 mm	1
10	911.1448	1/4" Bit-Stecknuss TX, T8	1	37	911.1482	1/4" Bit-Stecknuss, PH0	1	64	917.1526	1/4" 6kant-Stecknuss, lang, 4,5 mm	1
11	911.1478	1/4" Bit-Stecknuss TX, T9	1	38	911.1415	1/4" Bit-Stecknuss, PH1	1	65	917.1527	1/4" 6kant-Stecknuss, lang, 5 mm	1
12	911.1442	1/4" Bit-Stecknuss TX, T10	1	39	911.1416	1/4" Bit-Stecknuss, PH2	1	66	917.1528	1/4" 6kant-Stecknuss, lang, 5,5 mm	1
13	911.1443	1/4" Bit-Stecknuss TX, T15	1	40	911.1483	1/4" Bit-Stecknuss, PZ0	1	67	917.1426	1/4" 6kant-Stecknuss, lang, 6 mm	1
14	911.1444	1/4" Bit-Stecknuss TX, T20	1	41	911.1401	1/4" Bit-Stecknuss, PZ1	1	68	917.1427	1/4" 6kant-Stecknuss, lang, 7 mm	1
15	911.1445	1/4" Bit-Stecknuss TX, T25	1	42	911.1402	1/4" Bit-Stecknuss, PZ2	1	69	917.2401	1/4 CLASSIC TX-E-Stecknuss, lang, E4	1
16	911.1449	1/4" Bit-Stecknuss TX, T27	1	43	911.1419	1/4" Bit-Stecknuss Schlitz, 5,5 mm	1	70	917.2402	1/4 CLASSIC TX-E-Stecknuss, lang, E5	1
17	911.1446	1/4" Bit-Stecknuss TX, T30	1	44	917.1421	1/4" Bit-Stecknuss Schlitz, 6,5 mm	1	71	917.2403	1/4 CLASSIC TX-E-Stecknuss, lang, E6	1
18	911.1447	1/4" Bit-Stecknuss TX, T40	1	45	917.1584	1/4" RIBE Stecknuss M4S	1	72	917.2404	1/4 CLASSIC TX-E-Stecknuss, lang, E7	1
19	911.1461	1/4" Bit-Stecknuss TX m. Bohrung, TB8	1	46	917.1585	1/4" RIBE Stecknuss M5S	1	73	917.2405	1/4 CLASSIC TX-E-Stecknuss, lang, E8	1
20	911.1485	1/4" Bit-Stecknuss TX m. Bohrung, TB9	1	47	917.1586	1/4" RIBE Stecknuss M6S	1	74	917.2406	1/4 CLASSIC TX-E-Stecknuss, lang, E10	1
21	911.1462	1/4" Bit-Stecknuss TX m. Bohrung, TB10	1	48	917.1587	1/4" RIBE Stecknuss M7S	1	75	917.1408	1/4" 6kant-Stecknuss, 8 mm	1
22	911.1463	1/4" Bit-Stecknuss TX m. Bohrung, TB15	1	49	917.1588	1/4" RIBE Stecknuss M8S	1	76	917.1409	1/4" 6kant-Stecknuss, 9 mm	1
23	911.1464	1/4" Bit-Stecknuss TX m. Bohrung, TB20	1	50	917.1590	1/4" RIBE Stecknuss M10S	1	77	917.1410	1/4" 6kant-Stecknuss, 10 mm	1
24	911.1465	1/4" Bit-Stecknuss TX m. Bohrung, TB25	1	51	917.1541	1/4" Bit-Stecknuss XZN, M4	1	78	917.1411	1/4" 6kant-Stecknuss, 11 mm	1
25	911.1466	1/4" Bit-Stecknuss TX m. Bohrung, TB27	1	52	917.1542	1/4" Bit-Stecknuss XZN, M5	1	79	917.1412	1/4" 6kant-Stecknuss, 12 mm	1
26	911.1467	1/4" Bit-Stecknuss TX m. Bohrung, TB30	1	53	917.1543	1/4" Bit-Stecknuss XZN, M6	1	80	917.1413	1/4" 6kant-Stecknuss, 13 mm	1
27	911.1468	1/4" Bit-Stecknuss TX m. Bohrung, TB40	1	54	917.1545	1/4" Bit-Stecknuss XZN, M8	1	81	917.1404	1/4" 6kant-Stecknuss, 4 mm	1
								82	917.14045	1/4" 6kant-Stecknuss, 4,5 mm	1

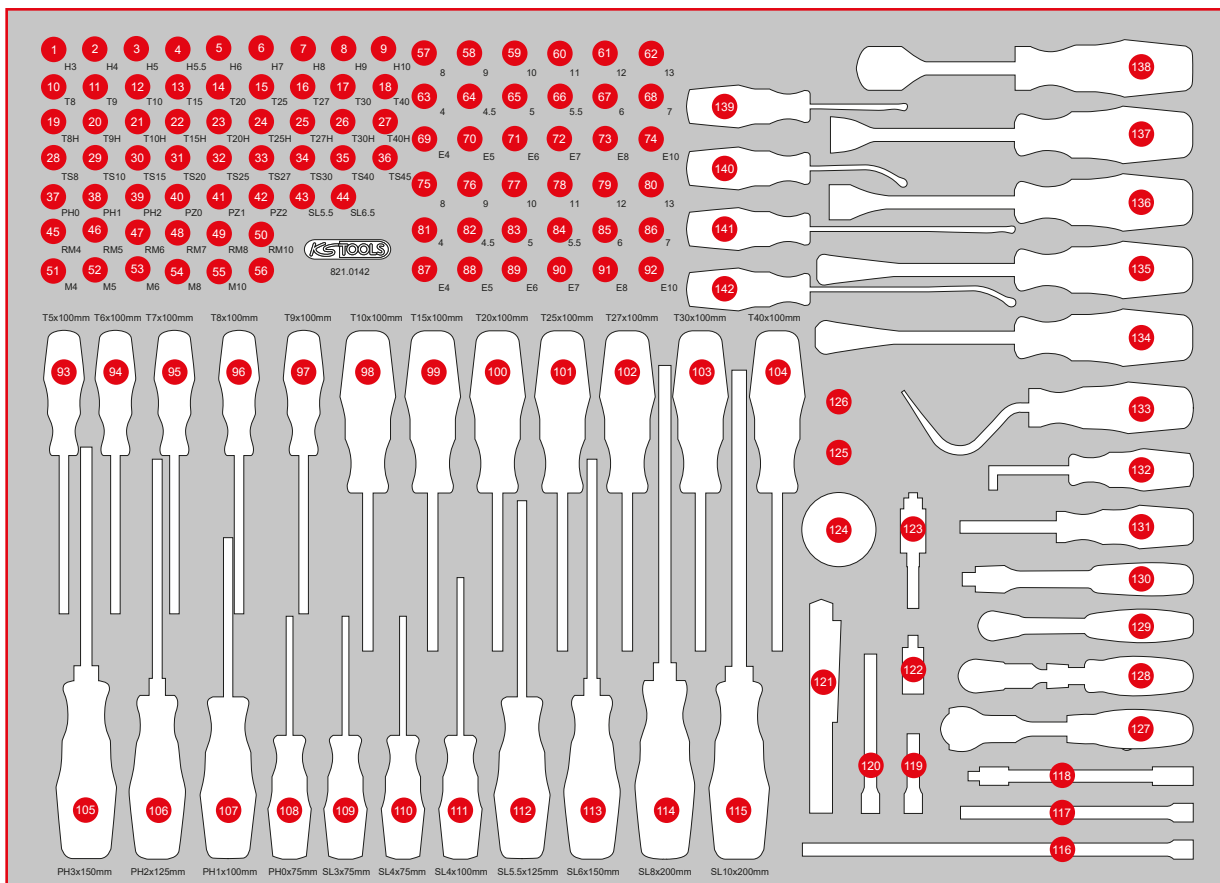

Pos.	Code	Bezeichnung	Teilligkeit	Pos.	Code	Bezeichnung	Teilligkeit	Pos.	Code	Bezeichnung	Teilligkeit
83	917.1405	1/4" 6kant-Stecknuss, 5 mm	1	104	159.1038	ERGOTORQUE+ Schraubendreher TORX, T40	1	122	911.1450	1/4" Kardangelen	1
84	917.14055	1/4" 6kant-Stecknuss, 5,5 mm	1	105	159.1024	ERGOTORQUE+ Schraubendreher PH3, L = 265 mm	1	123	514.1126	2 in 1 Schnellwechsel-Bithalter	1
85	917.1406	1/4" 6kant-Stecknuss, 6 mm	1	106	159.1022	ERGOTORQUE+ Schraubendreher PH2, L = 230 mm	1	124	914.1410	1/4" Handschaltknarre	1
86	917.1407	1/4" 6kant-Stecknuss, 7 mm	1	107	159.1029	ERGOTORQUE+ Schraubendreher PH1, L = 205 mm	1	125	911.3897	3/8" Reduzieradapter, 3/8" F x 1/4" M	1
87	911.4313	1/4" TX-E-Stecknuss, E4	1	108	159.1027	ERGOTORQUE+ Schraubendreher PH0, L = 155 mm	1	126	911.1494	1/4" Vergrößerungsadapter, 1/4" F x 3/8" M	1
88	911.4314	1/4" TX-E-Stecknuss, E5	1	109	159.1002	ERGOTORQUE+ Schraubendreher Schlitz, 3 mm, L = 155 mm	1	127	914.1405	1/4" MODIFIX Mini-T-Griff-Schwenkkopf-Knarre	1
89	911.4315	1/4" TX-E-Stecknuss, E6	1	110	159.1003	ERGOTORQUE+ Schraubendreher Schlitz, 4 mm, L = 155 mm	1	128	914.1420	1/4" SlimPower Teleskop-Gelenk-Umschaltknarre	1
90	911.4316	1/4" TX-E-Stecknuss, E7	1	111	159.1004	ERGOTORQUE+ Schraubendreher Schlitz, 4 mm, L = 180 mm	1	129	920.1490	1/4" SLIMPOWER Umschaltknarre, 72 Zahn	1
91	911.4317	1/4" TX-E-Stecknuss, E8	1	112	159.1006	ERGOTORQUE+ Schraubendreher Schlitz, 5,5 mm, L = 230 mm	1	130	917.1488	1/4" Gelenk-Steckgriff	1
92	911.4332	1/4" TX-E-Stecknuss, E10	1	113	159.1009	ERGOTORQUE+ Schraubendreher Schlitz, 6,5 mm, L = 255 mm	1	131	911.1434	1/4" Vierkant-Steckgriff, 150 mm	1
93	159.1133	ERGOTORQUEplus Schraubendreher, für TX-Schrauben T5	1	114	159.1011	ERGOTORQUE+ Schraubendreher Schlitz, 8 mm, L = 315 mm	1	132	550.1048	Hakenwerkzeug, 90° abgeknickt	1
94	159.1134	ERGOTORQUEplus Schraubendreher, für TX-Schrauben T6	1	115	159.1012	ERGOTORQUE+ Schraubendreher Schlitz, 10 mm, L = 315 mm	1	133	550.1073	Hakenwerkzeug groß, Sichelform	1
95	159.1135	ERGOTORQUEplus Schraubendreher, für TX-Schrauben T7	1	116	911.1504	1/4" Verlängerung m. Antriebs6kant, 250 mm	1	134	140.2373	Clip-Löser kurz, L = 245 mm, Öffnung 10 mm	1
96	159.1030	ERGOTORQUE+ Schraubendreher TORX, T8	1	117	911.1451	1/4" Verlängerung m. Antriebs6kant, 150 mm	1	135	140.2371	Clip-Löser kurz, L = 245 mm, Öffnung 4 mm	1
97	159.1031	ERGOTORQUE+ Schraubendreher TORX, T9	1	118	911.1422	1/4" Flexible Verlängerung, 150 mm	1	136	140.2615	Clip-Löser, kurz 9 mm	1
98	159.1032	ERGOTORQUE+ Schraubendreher TORX, T10	1	119	911.1423	1/4" Verlängerung m. Antriebs6kant, 50 mm	1	137	140.2616	Clip-Löser, kurz 7,5 mm	1
99	159.1033	ERGOTORQUE+ Schraubendreher TORX, T15	1	120	911.1424	1/4" Verlängerung m. Antriebs6kant, 100 mm	1	138	907.2222	Dichtungsschaber, 25 x 200 mm	1
100	159.1034	ERGOTORQUE+ Schraubendreher TORX, T20	1	121	150.4370	LEDMAX CREE-Power LED Taschenlampe, inklusive 2 AAA 1,5 V Batterien	1	139	140.2613	Türverkleidungs-Lösehebel 3 x 63 mm, gebogen	1
101	159.1035	ERGOTORQUE+ Schraubendreher TORX, T25	1					140	140.2611	Türverkleidungs-Lösehebel 3 x 63 mm	1
102	159.1036	ERGOTORQUE+ Schraubendreher TORX, T27	1					141	140.2612	Türverkleidungs-Lösehebel 3 x 133 mm	1
103	159.1037	ERGOTORQUE+ Schraubendreher TORX, T30	1					142	140.2614	Türverkleidungs-Lösehebel 3 x 133 mm, gebogen	1

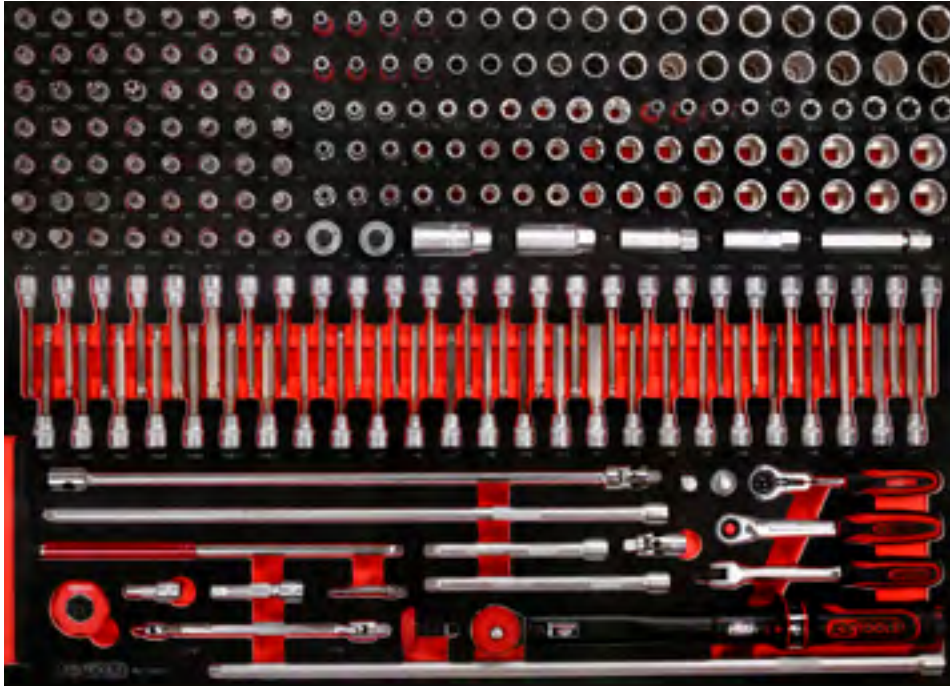
XL 3/8" Steckschlüssel-Satz

929,90

EUR



790 x 568



P20



P30



P45

Pos.	Code	Bezeichnung	Teilligkeit	Pos.	Code	Bezeichnung	Teilligkeit	Pos.	Code	Bezeichnung	Teilligkeit
1	917.3921	3/8" RIBE® Bit-Stecknuss, M4	1	39	911.3868	3/8" Bit-Stecknuss Innen6kant, 8 mm	1	76	917.3855	3/8" 12-kant-Stecknuss, lang, 8 mm	1
2	917.3922	3/8" RIBE® Bit-Stecknuss, M5	1	40	917.3969	3/8" Bit-Stecknuss Innen6kant, 9 mm	1	77	917.3856	3/8" 12-kant-Stecknuss, lang, 9 mm	1
3	917.3923	3/8" RIBE® Bit-Stecknuss, M6	1	41	917.3857	3/8" Bit-Stecknuss Innen6kant, 10 mm	1	78	917.3970	3/8" 12-kant-Stecknuss, lang, 10 mm	1
4	917.3924	3/8" RIBE® Bit-Stecknuss, M7	1	42	917.3992	3/8" Bit-Stecknuss Innen6kant, 11 mm	1	79	917.3971	3/8" 12-kant-Stecknuss, lang, 11 mm	1
5	917.3925	3/8" RIBE® Bit-Stecknuss, M8	1	43	911.3862	3/8" Bit-Stecknuss Innen6kant, 12 mm	1	80	917.3972	3/8" 12-kant-Stecknuss, lang, 12 mm	1
6	917.3926	3/8" RIBE® Bit-Stecknuss, M9	1	44	911.3918	3/8" Bit-Stecknuss f. XZN-Schrauben, M4	1	81	917.3973	3/8" 12-kant-Stecknuss, lang, 13 mm	1
7	917.3927	3/8" RIBE® Bit-Stecknuss, M10	1	45	911.3915	3/8" Bit-Stecknuss f. XZN-Schrauben, M5	1	82	917.3974	3/8" 12-kant-Stecknuss, lang, 14 mm	1
8	917.3928	3/8" RIBE® Bit-Stecknuss, M12	1	46	911.3916	3/8" Bit-Stecknuss f. XZN-Schrauben, M6	1	83	917.3975	3/8" 12-kant-Stecknuss, lang, 15 mm	1
9	917.3929	3/8" Bit-Stecknuss TX m. Bohrung, TB 8	1	47	911.3917	3/8" Bit-Stecknuss f. XZN-Schrauben, M8	1	84	917.3976	3/8" 12-kant-Stecknuss, lang, 16 mm	1
10	911.3960	3/8" Bit-Stecknuss TX m. Bohrung, TB 10	1	48	917.3901	3/8" Bit-Stecknuss f. XZN-Schrauben, M9	1	85	917.3977	3/8" 12-kant-Stecknuss, lang, 17 mm	1
11	911.3961	3/8" Bit-Stecknuss TX m. Bohrung, TB 15	1	49	911.3920	3/8" Bit-Stecknuss f. XZN-Schrauben, M10	1	86	917.3978	3/8" 12-kant-Stecknuss, lang, 18 mm	1
12	911.3962	3/8" Bit-Stecknuss TX m. Bohrung, TB 20	1	50	917.3903	3/8" Bit-Stecknuss f. XZN-Schrauben, M12	1	87	917.3979	3/8" 12-kant-Stecknuss, lang, 19 mm	1
13	911.3963	3/8" Bit-Stecknuss TX m. Bohrung, TB 25	1	51	911.3875	3/8" Bit-Stecknuss, PH1	1	88	917.3980	3/8" 12-kant-Stecknuss, lang, 20 mm	1
14	911.3964	3/8" Bit-Stecknuss TX m. Bohrung, TB 27	1	52	911.3876	3/8" Bit-Stecknuss, PH2	1	89	917.3981	3/8" 12-kant-Stecknuss, lang, 21 mm	1
15	911.3965	3/8" Bit-Stecknuss TX m. Bohrung, TB 30	1	53	911.3877	3/8" Bit-Stecknuss, PH3	1	90	917.3982	3/8" 12-kant-Stecknuss, lang, 22 mm	1
16	911.3966	3/8" Bit-Stecknuss TX m. Bohrung, TB 40	1	54	911.3881	3/8" Bit-Stecknuss, PZ1	1	91	911.4340	3/8" TX-E-Stecknuss, E6	1
17	911.3967	3/8" Bit-Stecknuss TX m. Bohrung, TB 45	1	55	911.3882	3/8" Bit-Stecknuss, PZ2	1	92	911.4341	3/8" TX-E-Stecknuss, E7	1
18	911.3968	3/8" Bit-Stecknuss TX m. Bohrung, TB 50	1	56	911.3883	3/8" Bit-Stecknuss, PZ3	1	93	911.4342	3/8" TX-E-Stecknuss, E8	1
19	911.3969	3/8" Bit-Stecknuss TX m. Bohrung, TB 55	1	57	917.4806	3/8" CLASSIC Sechskant-Stecknuss, lang, 6 mm	1	94	911.4318	3/8" TX-E-Stecknuss, E10	1
20	911.3970	3/8" Bit-Stecknuss TX m. Bohrung, TB 60	1	58	917.4807	3/8" CLASSIC Sechskant-Stecknuss, lang, 7 mm	1	95	911.4319	3/8" TX-E-Stecknuss, E11	1
21	911.3934	3/8" Bit-Stecknuss TX, T8	1	59	917.3828	3/8" 6kant-Stecknuss, lang, 8 mm, 63 mm Lang	1	96	911.4320	3/8" TX-E-Stecknuss, E12	1
22	911.3887	3/8" Bit-Stecknuss TX, T10	1	60	917.3829	3/8" 6kant-Stecknuss, lang, 9 mm, 63 mm Lang	1	97	911.4321	3/8" TX-E-Stecknuss, E14	1
23	911.3869	3/8" Bit-Stecknuss TX, T15	1	61	917.3830	3/8" 6kant-Stecknuss, lang, 10 mm, 63 mm Lang	1	98	911.4343	3/8" TX-E-Stecknuss, E16	1
24	911.3870	3/8" Bit-Stecknuss TX, T20	1	62	917.3831	3/8" 6kant-Stecknuss, lang, 11 mm, 63 mm Lang	1	99	911.4344	3/8" TX-E-Stecknuss, E18	1
25	911.3871	3/8" Bit-Stecknuss TX, T25	1	63	917.3832	3/8" 6kant-Stecknuss, lang, 12 mm, 63 mm Lang	1	100	911.4345	3/8" TX-E-Stecknuss, E20	1
26	911.3872	3/8" Bit-Stecknuss TX, T27	1	64	917.3833	3/8" 6kant-Stecknuss, lang, 13 mm, 63 mm Lang	1	101	911.4386	3/8" TX-E-Stecknuss, E6, lang	1
27	911.3873	3/8" Bit-Stecknuss TX, T30	1	65	917.3834	3/8" 6kant-Stecknuss, lang, 14 mm, 63 mm Lang	1	102	911.4387	3/8" TX-E-Stecknuss, E7, lang	1
28	911.3874	3/8" Bit-Stecknuss TX, T40	1	66	917.3835	3/8" 6kant-Stecknuss, lang, 15 mm, 63 mm Lang	1	103	911.4388	3/8" TX-E-Stecknuss, E8, lang	1
29	911.3885	3/8" Bit-Stecknuss TX, T45	1	67	917.3836	3/8" 6kant-Stecknuss, lang, 16 mm, 63 mm Lang	1	104	911.4390	3/8" TX-E-Stecknuss, E10, lang	1
30	911.3884	3/8" Bit-Stecknuss TX, T50	1	68	917.3837	3/8" 6kant-Stecknuss, lang, 17 mm, 63 mm Lang	1	105	911.4391	3/8" TX-E-Stecknuss, E11, lang	1
31	911.3888	3/8" Bit-Stecknuss TX, T55	1	69	917.3838	3/8" 6kant-Stecknuss, lang, 18 mm, 63 mm Lang	1	106	911.4392	3/8" TX-E-Stecknuss, E12, lang	1
32	911.3889	3/8" Bit-Stecknuss TX, T60	1	70	917.3839	3/8" 6kant-Stecknuss, lang, 19 mm, 63 mm Lang	1	107	911.4394	3/8" TX-E-Stecknuss, E14, lang	1
33	911.3863	3/8" Bit-Stecknuss Innen6kant, 3 mm	1	71	917.3840	3/8" 6kant-Stecknuss, lang, 20 mm, 63 mm Lang	1	108	911.4396	3/8" TX-E-Stecknuss, E16, lang	1
34	911.3864	3/8" Bit-Stecknuss Innen6kant, 4 mm	1	72	917.3841	3/8" 6kant-Stecknuss, lang, 21 mm, 63 mm Lang	1	109	911.4398	3/8" TX-E-Stecknuss, E18, lang	1
35	911.3865	3/8" Bit-Stecknuss Innen6kant, 5 mm	1	73	917.3842	3/8" 6kant-Stecknuss, lang, 22 mm, 63 mm Lang	1	110	911.4399	3/8" TX-E-Stecknuss, E20, lang	1
36	911.38655	3/8" Bit-Stecknuss Innen6kant, 5, 5 mm	1	74	917.4831	3/8" 12-Kant-Stecknuss, lang, 6 mm	1	111	917.3806	3/8" 6kant-Stecknuss, 6 mm	1
37	911.3866	3/8" Bit-Stecknuss Innen6kant, 6 mm	1	75	917.4832	3/8" 12-Kant-Stecknuss, lang, 7 mm	1	112	917.3807	3/8" 6kant-Stecknuss, 7 mm	1
38	911.3867	3/8" Bit-Stecknuss Innen6kant, 7 mm	1					113	917.3808	3/8" 6kant-Stecknuss, 8 mm	1

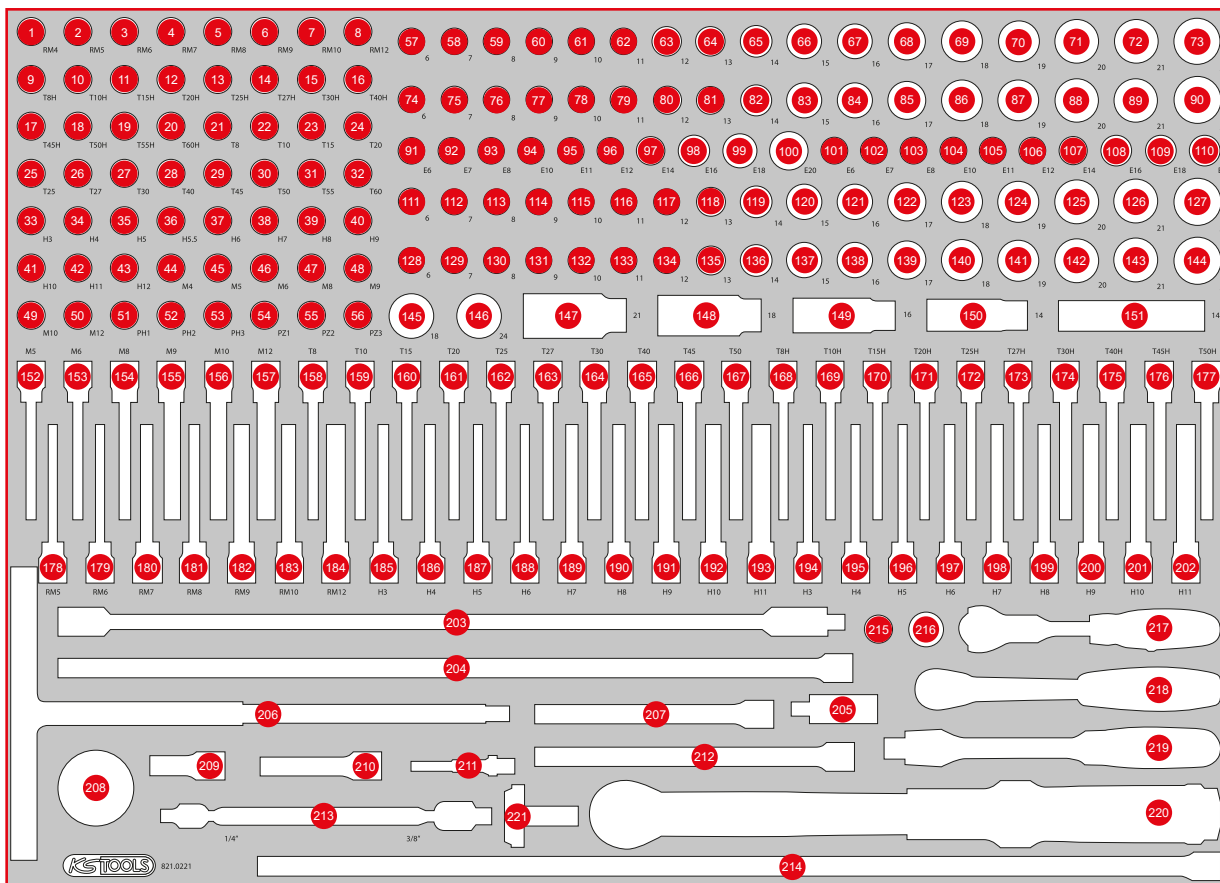

Pos.	Code	Bezeichnung	Teiligkeit	Pos.	Code	Bezeichnung	Teiligkeit	Pos.	Code	Bezeichnung	Teiligkeit
114	917.3809	3/8" 6kant-Stecknuss, 9 mm	1	151	911.3999	Spezial-Zündkerzen-Stecknuss mit Gelenk	1	190	911.1565	3/8" Bit-Stecknuss Innen6kant, lang, 8 mm	1
115	917.3810	3/8" 6kant-Stecknuss, 10 mm	1	152	917.3904	3/8" Bit-Stecknuss f. XZN-Schrauben, M5, lang	1	191	917.1594	3/8" Bit-Stecknuss Innen6kant, lang, 9 mm	1
116	917.3811	3/8" 6kant-Stecknuss, 11 mm	1	153	917.3905	3/8" Bit-Stecknuss f. XZN-Schrauben, M6, lang	1	192	911.1566	3/8" Bit-Stecknuss Innen6kant, lang, 10 mm	1
117	917.3812	3/8" 6kant-Stecknuss, 12 mm	1	154	917.3906	3/8" Bit-Stecknuss f. XZN-Schrauben, M8, lang	1	193	917.1595	3/8" Bit-Stecknuss Innen6kant, lang, 11 mm	1
118	917.3813	3/8" 6kant-Stecknuss, 13 mm	1	155	917.3907	3/8" Bit-Stecknuss f. XZN-Schrauben, M9, lang	1	194	911.5393	3/8" Bit-Stecknuss Innen6kant lang m. Kugelkopf, 3 mm	1
119	917.3814	3/8" 6kant-Stecknuss, 14 mm	1	156	917.3908	3/8" Bit-Stecknuss f. XZN-Schrauben, M10, lang	1	195	911.5394	3/8" Bit-Stecknuss Innen6kant lang m. Kugelkopf, 4 mm	1
120	917.3815	3/8" 6kant-Stecknuss, 15 mm	1	157	917.3909	3/8" Bit-Stecknuss f. XZN-Schrauben, M12, lang	1	196	911.5395	3/8" Bit-Stecknuss Innen6kant lang m. Kugelkopf, 5 mm	1
121	917.3816	3/8" 6kant-Stecknuss, 16 mm	1	158	917.1576	3/8" Bit-Stecknuss TX, lang, T8	1	197	911.5396	3/8" Bit-Stecknuss Innen6kant lang m. Kugelkopf, 6 mm	1
122	917.3817	3/8" 6kant-Stecknuss, 17 mm	1	159	917.1577	3/8" Bit-Stecknuss TX, lang, T10	1	198	911.5397	3/8" Bit-Stecknuss Innen6kant lang m. Kugelkopf, 7 mm	1
123	917.3818	3/8" 6kant-Stecknuss, 18 mm	1	160	917.1579	3/8" Bit-Stecknuss TX, lang, T15	1	199	911.5398	3/8" Bit-Stecknuss Innen6kant lang m. Kugelkopf, 8 mm	1
124	917.3819	3/8" 6kant-Stecknuss, 19 mm	1	161	911.1551	3/8" Bit-Stecknuss TX, lang, T20	1	200	911.5399	3/8" Bit-Stecknuss Innen6kant lang m. Kugelkopf, 9 mm	1
125	917.3820	3/8" 6kant-Stecknuss, 20 mm	1	162	911.1552	3/8" Bit-Stecknuss TX, lang, T25	1	201	911.5390	3/8" Bit-Stecknuss Innen6kant lang m. Kugelkopf, 10 mm	1
126	917.3821	3/8" 6kant-Stecknuss, 21 mm	1	163	911.1553	3/8" Bit-Stecknuss TX, lang, T27	1	202	911.5391	3/8" Bit-Stecknuss Innen6kant lang m. Kugelkopf, 11 mm	1
127	917.3822	3/8" 6kant-Stecknuss, 22 mm	1	164	911.1554	3/8" Bit-Stecknuss TX, lang, T30	1	203	517.1126	T-Griff Gelenkantriebsschlüssel XL, 3/8"	1
128	917.3804	3/8" 12-kant-Stecknuss, 6 mm	1	165	911.1555	3/8" Bit-Stecknuss TX, lang, T40	1	204	911.4884	3/8" Verlängerung 500 mm	1
129	917.3805	3/8" 12-kant-Stecknuss, 7 mm	1	166	911.1556	3/8" Bit-Stecknuss TX, lang, T45	1	205	911.3850	3/8" Kardangelen	1
130	911.3981	3/8" 12-kant-Stecknuss, 8 mm	1	167	911.1557	3/8" Bit-Stecknuss TX, lang, T50	1	206	911.3931	3/8" T-Griff-Schnelldreher	1
131	911.3982	3/8" 12-kant-Stecknuss, 9 mm	1	168	917.3938	3/8" Bit-Stecknuss TX m. Bohrung, lang, TB 8	1	207	911.3802	3/8" Verlängerung 150 mm	1
132	911.3983	3/8" 12-kant-Stecknuss, 10 mm	1	169	917.3937	3/8" Bit-Stecknuss TX m. Bohrung, lang, TB 10	1	208	914.3810	3/8" Handschaltknarre	1
133	911.3984	3/8" 12-kant-Stecknuss, 11 mm	1	170	911.3939	3/8" Bit-Stecknuss TX m. Bohrung, lang, TB 15	1	209	911.3852	3/8" Verlängerung 45 mm	1
134	911.3985	3/8" 12-kant-Stecknuss, 12 mm	1	171	911.3971	3/8" Bit-Stecknuss TX m. Bohrung, lang, TB 20	1	210	911.3801	3/8" Verlängerung 75 mm	1
135	911.3986	3/8" 12-kant-Stecknuss, 13 mm	1	172	911.3972	3/8" Bit-Stecknuss TX m. Bohrung, lang, TB 25	1	211	514.1107	1/4" Vierkant-Adapter, f. 3/8" Stecknuss	1
136	911.3987	3/8" 12-kant-Stecknuss, 14 mm	1	173	911.3973	3/8" Bit-Stecknuss TX m. Bohrung, lang, TB 27	1	212	911.3856	3/8" Verlängerung 200 mm	1
137	911.3988	3/8" 12-kant-Stecknuss, 15 mm	1	174	911.3974	3/8" Bit-Stecknuss TX m. Bohrung, lang, TB 30	1	213	517.0338	Gelenkschlüssel für 1/4" und 3/8", Stecknüsse	1
138	911.3989	3/8" 12-kant-Stecknuss, 16 mm	1	175	911.3975	3/8" Bit-Stecknuss TX m. Bohrung, lang, TB 40	1	214	911.4892	3/8" Verlängerung 600 mm	1
139	911.3992	3/8" 12-kant-Stecknuss, 17 mm	1	176	911.3976	3/8" Bit-Stecknuss TX m. Bohrung, lang, TB 45	1	215	911.3892	3/8" Vergrößerungsadapter, 3/8" F x 1/2" M	1
140	911.3993	3/8" 12-kant-Stecknuss, 18 mm	1	177	911.3977	3/8" Bit-Stecknuss TX m. Bohrung, lang, TB 50	1	216	911.1233	1/2" Reduzieradapter, 1/2" F x 3/8" M	1
141	911.3994	3/8" 12-kant-Stecknuss, 19 mm	1	178	917.3930	3/8" RIBE® Bit-Stecknuss, lang, M5	1	217	914.3815	MODIFIX® Mini-T-Griff-Schwenkopf-Knarre	1
142	917.4811	3/8" 12-Kant-Stecknuss, 20 mm	1	179	917.3931	3/8" RIBE® Bit-Stecknuss, lang, M6	1	218	920.3890	3/8" SLIMPOWER Umschaltknarre, 72 Zahn	1
143	911.3996	3/8" 12-kant-Stecknuss, 21 mm	1	180	917.3932	3/8" RIBE® Bit-Stecknuss, lang, M7	1	219	917.3939	3/8" Gelenk-Steckgriff	1
144	911.3997	3/8" 12-kant-Stecknuss, 22 mm	1	181	917.3933	3/8" RIBE® Bit-Stecknuss, lang, M8	1	220	516.1432	1/2" ERGOprec DrehmoSchlüssel, 20-100 Nm, Drehknopf-Umsteck	1
145	516.1501	3/8" Drehmomen TB egrenzer f. Zündkerzen, 18 Nm	1	182	917.3934	3/8" RIBE® Bit-Stecknuss, lang, M9	1	221	516.1428	Drehknopf-Umsteckvierkant, 1/2" - 3/8"	1
146	516.1502	3/8" Drehmomen TB egrenzer f. Zündkerzen, 24 Nm	1	183	917.3935	3/8" RIBE® Bit-Stecknuss, lang, M10	1				
147	911.3805	3/8" Zündkerzen-Stecknuss, 21 mm	1	184	917.3936	3/8" RIBE® Bit-Stecknuss, lang, M12	1				
148	911.3823	3/8" Zündkerzen-Stecknuss, 18 mm	1	185	917.1593	3/8" Bit-Stecknuss Innen6kant, lang, 3 mm	1				
149	911.3804	3/8" Zündkerzen-Stecknuss, 16 mm	1	186	911.1561	3/8" Bit-Stecknuss Innen6kant, lang, 4 mm	1				
150	911.3990	3/8" Zündkerzen-Stecknuss, 14 mm	1	187	911.1562	3/8" Bit-Stecknuss Innen6kant, lang, 5 mm	1				
				188	911.1563	3/8" Bit-Stecknuss Innen6kant, lang, 6 mm	1				
				189	911.1564	3/8" Bit-Stecknuss Innen6kant, lang, 7 mm	1				

XL 1/2" Steckschlüssel-Satz

969,90

EUR



790 x 568



P20



P30



P45

Pos.	Code	Bezeichnung	Teilligkeit	Pos.	Code	Bezeichnung	Teilligkeit	Pos.	Code	Bezeichnung	Teilligkeit
1	911.1304	1/2" Bit-Stecknuss Innensechskant, kurz, 4 mm	1	22	911.4519	Bit-Stecknuss für RIBE®-Schrauben, M14, Länge 55 mm	1	46	911.1373	1/2" Bit-Stecknuss Torx mit Stirnlochbohrung, TB27	1
2	911.1305	1/2" Bit-Stecknuss Innensechskant, kurz, 5 mm	1	23	911.4552	Bit-Stecknuss für RIBE®-Schrauben, M16, Länge 55 mm	1	47	911.1374	1/2" Bit-Stecknuss Torx mit Stirnlochbohrung, TB30	1
3	911.13055	1/2" Bit-Stecknuss Innensechskant, kurz, 5,5 mm	1	24	911.1340	1/2" Bit-Stecknuss XZN, M5, 55 mm	1	48	911.1375	1/2" Bit-Stecknuss Torx mit Stirnlochbohrung, TB40	1
4	911.1306	1/2" Bit-Stecknuss Innensechskant, kurz, 6 mm	1	25	911.1341	1/2" Bit-Stecknuss XZN, M6, 55 mm	1	49	911.1376	1/2" Bit-Stecknuss Torx mit Stirnlochbohrung, TB45	1
5	911.1307	1/2" Bit-Stecknuss Innensechskant, kurz, 7 mm	1	26	911.1342	1/2" Bit-Stecknuss XZN, M8, 55 mm	1	50	911.1377	1/2" Bit-Stecknuss Torx mit Stirnlochbohrung, TB50	1
6	911.1308	1/2" Bit-Stecknuss Innensechskant, kurz, 8 mm	1	27	911.1313	1/2" Bit-Stecknuss XZN, M9, 55 mm	1	51	911.1378	1/2" Bit-Stecknuss Torx mit Stirnlochbohrung, TB55	1
7	911.1309	1/2" Bit-Stecknuss Innensechskant, kurz, 9 mm	1	28	911.1343	1/2" Bit-Stecknuss XZN, M10, 55 mm	1	52	911.1379	1/2" Bit-Stecknuss Torx mit Stirnlochbohrung, TB60	1
8	911.1310	1/2" Bit-Stecknuss Innensechskant, kurz, 10 mm	1	29	911.1344	1/2" Bit-Stecknuss XZN, M12, 55 mm	1	53	911.1380	1/2" Bit-Stecknuss Torx mit Stirnlochbohrung, TB70	1
9	911.1312	1/2" Bit-Stecknuss Innensechskant, kurz, 12 mm	1	30	911.1345	1/2" Bit-Stecknuss XZN, M14, 55 mm	1	54	917.1316	1/2" Bit-Stecknuss Innensechskant, kurz, 3/16"	1
10	911.1314	1/2" Bit-Stecknuss Innensechskant, kurz, 14 mm	1	31	911.1346	1/2" Bit-Stecknuss XZN, M16, 55 mm	1	55	917.1318	1/2" Bit-Stecknuss Innensechskant, kurz, 1/4"	1
11	911.1317	1/2" Bit-Stecknuss Innensechskant, kurz, 17 mm	1	32	911.5306	1/2" Bit-Stecknuss XZN, M17, 55 mm	1	56	917.1319	1/2" Bit-Stecknuss Innensechskant, kurz, 9/32"	1
12	911.1319	1/2" Bit-Stecknuss Innensechskant, kurz, 19 mm	1	33	911.1348	1/2" Bit-Stecknuss XZN mit Stirnlochbohrung, M16, 55 mm	1	57	917.1320	1/2" Bit-Stecknuss Innensechskant, kurz, 5/16"	1
13	911.4511	Bit-Stecknuss für RIBE®-Schrauben, M5, Länge 55 mm	1	34	911.1361	1/2" Bit-Stecknuss Torx, T20	1	58	911.5386	1/2" Bit-Stecknuss Innensechskant, kurz, 11/32"	1
14	911.4512	Bit-Stecknuss für RIBE®-Schrauben, M6, Länge 55 mm	1	35	911.1362	1/2" Bit-Stecknuss Torx, T25	1	59	917.1321	1/2" Bit-Stecknuss Innensechskant, kurz, 3/8"	1
15	911.4513	Bit-Stecknuss für RIBE®-Schrauben, M7, Länge 55 mm	1	36	911.1363	1/2" Bit-Stecknuss Torx, T27	1	60	911.5387	1/2" Bit-Stecknuss Innensechskant, kurz, 7/16"	1
16	911.4514	Bit-Stecknuss für RIBE®-Schrauben, M8, Länge 55 mm	1	37	911.1364	1/2" Bit-Stecknuss Torx, T30	1	61	917.1322	1/2" Bit-Stecknuss Innensechskant, kurz, 1/2"	1
17	911.4515	Bit-Stecknuss für RIBE®-Schrauben, M9, Länge 55 mm	1	38	911.1365	1/2" Bit-Stecknuss Torx, T40	1	62	917.1323	1/2" Bit-Stecknuss Innensechskant, kurz, 9/16"	1
18	911.4516	Bit-Stecknuss für RIBE®-Schrauben, M10, Länge 55 mm	1	39	911.1366	1/2" Bit-Stecknuss Torx, T45	1	63	917.1324	1/2" Bit-Stecknuss Innensechskant, kurz, 5/8"	1
19	911.4551	Bit-Stecknuss für RIBE®-Schrauben, M10.1, Länge 55 mm	1	40	911.1367	1/2" Bit-Stecknuss Torx, T50	1	64	911.1581	1/2" 12-kant-Stecknuss, 21 mm	1
20	911.4517	Bit-Stecknuss für RIBE®-Schrauben, M12, Länge 55 mm	1	41	911.1368	1/2" Bit-Stecknuss Torx, T55	1	65	911.1582	1/2" 12-kant-Stecknuss, 22 mm	1
21	911.4518	Bit-Stecknuss für RIBE®-Schrauben, M13, Länge 55 mm	1	42	911.1369	1/2" Bit-Stecknuss Torx, T60	1	66	911.1583	1/2" 12-kant-Stecknuss, 23 mm	1
				43	911.1370	1/2" Bit-Stecknuss Torx, T70	1	67	911.1584	1/2" 12-kant-Stecknuss, 24 mm	1
				44	911.1371	1/2" Bit-Stecknuss Torx mit Stirnlochbohrung, TB20	1				
				45	911.1372	1/2" Bit-Stecknuss Torx mit Stirnlochbohrung, TB25	1				

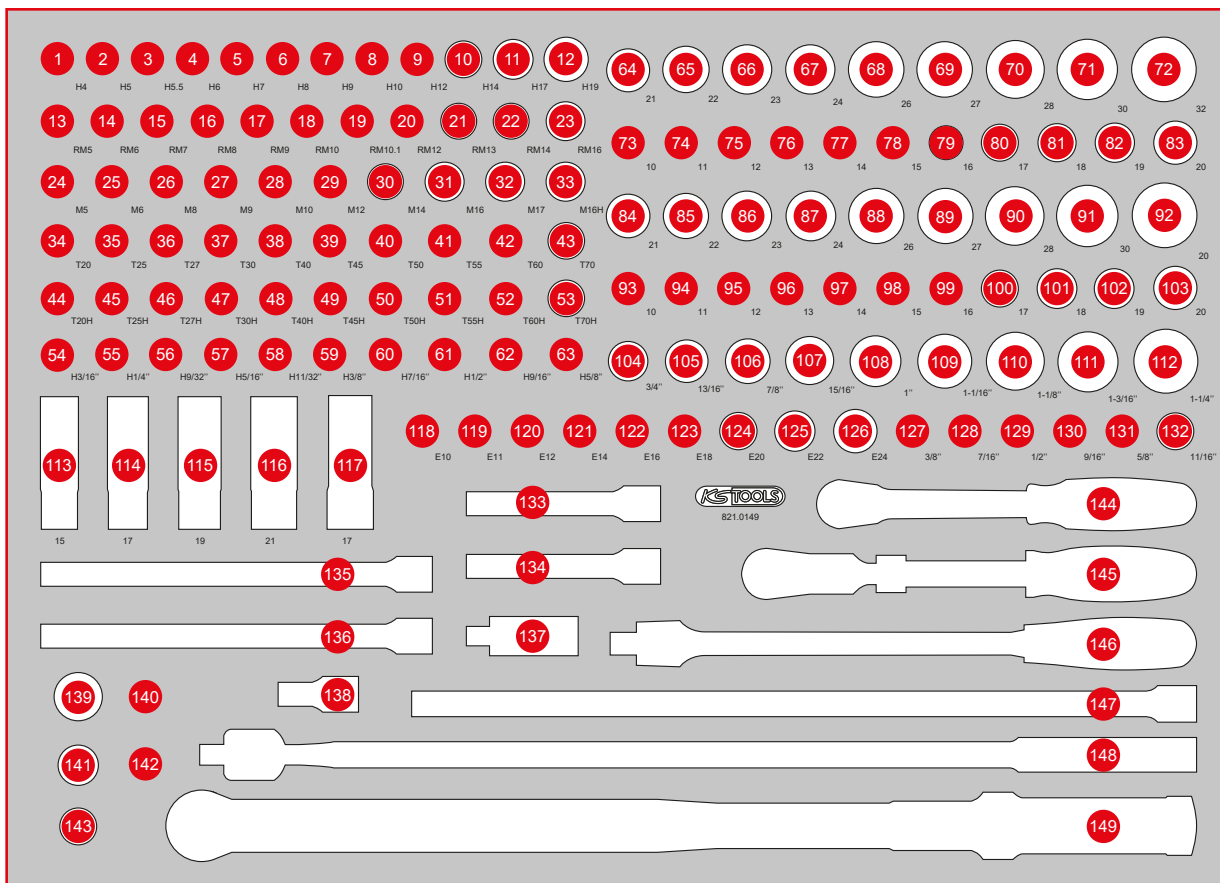

Pos.	Code	Bezeichnung	Teilligkeit	Pos.	Code	Bezeichnung	Teilligkeit	Pos.	Code	Bezeichnung	Teilligkeit
68	917.1364	1/2" 12-kant-Stecknuss, 26 mm	1	96	917.1213	1/2" Sechskant-Stecknuss, 13 mm	1	124	911.4324	1/2" Torx-E-Stecknuss, E20	1
69	911.1585	1/2" 12-kant-Stecknuss, 27 mm	1	97	917.1214	1/2" Sechskant-Stecknuss, 14 mm	1	125	911.4325	1/2" Torx-E-Stecknuss, E22	1
70	917.1365	1/2" 12-kant-Stecknuss, 28 mm	1	98	917.1215	1/2" Sechskant-Stecknuss, 15 mm	1	126	911.4326	1/2" Torx-E-Stecknuss, E24	1
71	911.1586	1/2" 12-kant-Stecknuss, 30 mm	1	99	917.1216	1/2" Sechskant-Stecknuss, 16 mm	1	127	917.1370	1/2" 12-kant-Stecknuss, 3/8"	1
72	911.1587	1/2" 12-kant-Stecknuss, 32 mm	1	100	917.1217	1/2" Sechskant-Stecknuss, 17 mm	1	128	917.1372	1/2" 12-kant-Stecknuss, 7/16"	1
73	911.1570	1/2" 12-kant-Stecknuss, 10 mm	1	101	917.1218	1/2" Sechskant-Stecknuss, 18 mm	1	129	917.1373	1/2" 12-kant-Stecknuss, 1/2"	1
74	911.1571	1/2" 12-kant-Stecknuss, 11 mm	1	102	917.1219	1/2" Sechskant-Stecknuss, 19 mm	1	130	917.1374	1/2" 12-kant-Stecknuss, 9/16"	1
75	911.1572	1/2" 12-kant-Stecknuss, 12 mm	1	103	917.1220	1/2" Sechskant-Stecknuss, 20 mm	1	131	917.1376	1/2" 12-kant-Stecknuss, 5/8"	1
76	911.1573	1/2" 12-kant-Stecknuss, 13 mm	1	104	917.1378	1/2" 12-kant-Stecknuss, 3/4"	1	132	917.1377	1/2" 12-kant-Stecknuss, 11/16"	1
77	911.1574	1/2" 12-kant-Stecknuss, 14 mm	1	105	917.1380	1/2" 12-kant-Stecknuss, 13/16"	1	133	911.1202	1/2" Verlängerung, 125 mm	1
78	911.1575	1/2" 12-kant-Stecknuss, 15 mm	1	106	917.1381	1/2" 12-kant-Stecknuss, 7/8"	1	134	911.1383	1/2" Kipp-Verlängerung, 125 mm	1
79	911.1576	1/2" 12-kant-Stecknuss, 16 mm	1	107	917.1382	1/2" 12-kant-Stecknuss, 15/16"	1	135	911.1203	1/2" Verlängerung, 250 mm	1
80	911.1577	1/2" 12-kant-Stecknuss, 17 mm	1	108	917.1383	1/2" 12-kant-Stecknuss, 1"	1	136	911.1384	1/2" Kipp-Verlängerung, 250 mm	1
81	911.1578	1/2" 12-kant-Stecknuss, 18 mm	1	109	917.1384	1/2" 12-kant-Stecknuss, 1.1/16"	1	137	911.1250	1/2" Kardangelen	1
82	911.1579	1/2" 12-kant-Stecknuss, 19 mm	1	110	917.1385	1/2" 12-kant-Stecknuss, 1.1/8"	1	138	911.1381	1/2" Kipp-Verlängerung, 50 mm	1
83	911.1580	1/2" 12-kant-Stecknuss, 20 mm	1	111	917.1386	1/2" 12-kant-Stecknuss, 1.3/16"	1	139	911.3412	Reduzieradapter 3/4" F x 1/2" M	1
84	917.1221	1/2" Sechskant-Stecknuss, 21 mm	1	112	917.1387	1/2" 12-kant-Stecknuss, 1.1/4"	1	140	911.1233	1/2" Reduzieradapter, 1/2" F x 3/8" M	1
85	917.1222	1/2" Sechskant-Stecknuss, 22 mm	1	113	515.0991	SlimPOWER 1/2" Impact-Stecknuss, 15 mm	1	141	911.1234	1/2" Vergrößerungsadapter, 1/2" F x 3/4" M	1
86	917.1223	1/2" Sechskant-Stecknuss, 23 mm	1	114	515.0992	SlimPOWER 1/2" Impact-Stecknuss, 17 mm	1	142	911.3892	3/8" Vergrößerungsadapter, 3/8" F x 1/2" M	1
87	917.1224	1/2" Sechskant-Stecknuss, 24 mm	1	115	515.0993	SlimPOWER 1/2" Impact-Stecknuss, 19 mm	1	143	911.1207	3/8" Gleitstück/Vergrößerungsadapter, 3/8" F x 1/2" M	1
88	917.1343	1/2" Sechskant-Stecknuss, 26 mm	1	116	515.0994	SlimPOWER 1/2" Impact-Stecknuss, 21 mm	1	144	920.1290	1/2" SlimPOWER Umschaltknarre, 72 Zahn	1
89	917.1227	1/2" Sechskant-Stecknuss, 27 mm	1	117	515.2055	Spezial-Alu-Felgen Sonderprofil-Kraft-Stecknuss für Mercedes, lang, 17 mm	1	145	914.1220	1/2" SlimPOWER Teleskop-Gelenk-Umschaltknarre, 72 Zahn	1
90	917.1344	1/2" Sechskant-Stecknuss, 28 mm	1	118	911.4333	1/2" Torx-E-Stecknuss, E10	1	146	917.1455	1/2" Gelenk-Steckgriff	1
91	917.1230	1/2" Sechskant-Stecknuss, 30 mm	1	119	911.4334	1/2" Torx-E-Stecknuss, E11	1	147	911.1836	1/2" Kipp-Verlängerung, 500 mm	1
92	917.1232	1/2" Sechskant-Stecknuss, 32 mm	1	120	911.4335	1/2" Torx-E-Stecknuss, E12	1	148	918.1292	1/2" CHROMEplus Gelenk-Steckgriff, 600 mm	1
93	917.1210	1/2" Sechskant-Stecknuss, 10 mm	1	121	911.4336	1/2" Torx-E-Stecknuss, E14	1	149	516.1482	1/2" ERGOTORQUE®precision Ratschen-Drehmomentschlüssel Drehknopf, 80 - 420 Nm	1
94	917.1211	1/2" Sechskant-Stecknuss, 11 mm	1	122	911.4322	1/2" Torx-E-Stecknuss, E16	1				
95	917.1212	1/2" Sechskant-Stecknuss, 12 mm	1	123	911.4323	1/2" Torx-E-Stecknuss, E18	1				

821.0046

XL Schraubendreher-Satz

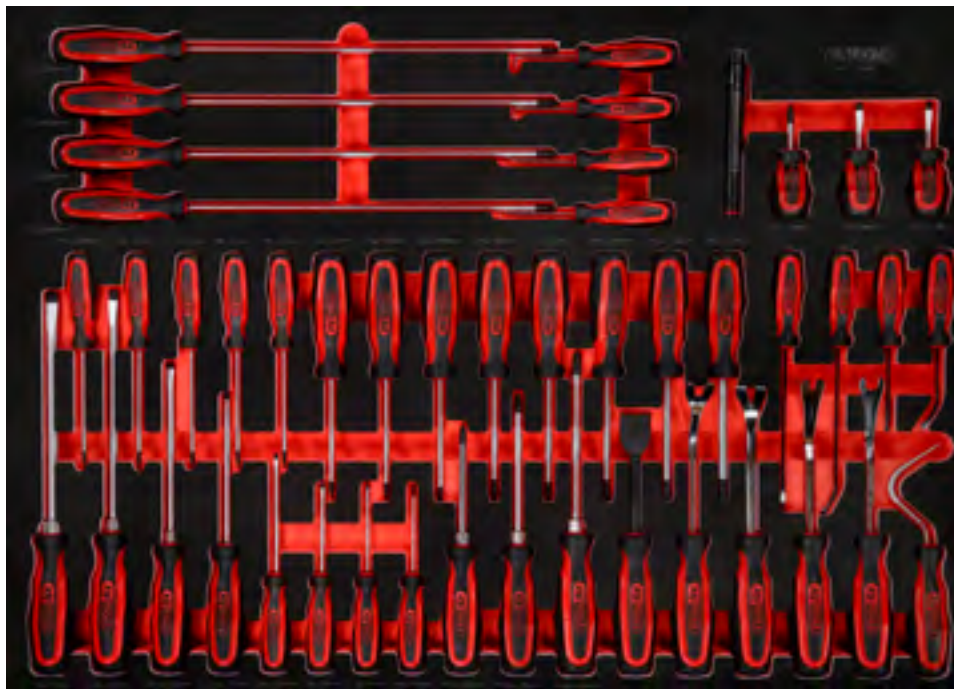

339,90
EUR

TLG
46

790 x 568

P20

P30

P45

Pos.	Code	Bezeichnung	Teilligkeit
1	159.1261	ERGOTORQUEplus Schraubendreher, T20, lang	1
2	159.1262	ERGOTORQUEplus Schraubendreher, T25, lang	1
3	159.1263	ERGOTORQUEplus Schraubendreher, T27, lang	1
4	159.1264	ERGOTORQUEplus Schraubendreher, T30, lang	1
5	550.1048	Hakenwerkzeug, 90° abgeknickt	1
6	550.1049	Hakenwerkzeug, 135° gebogen	1
7	550.1047	Hakenwerkzeug, 45° abgeknickt	1

Pos.	Code	Bezeichnung	Teilligkeit
8	550.1046	Hakenwerkzeug, gerade	1
9	150.4370	perfectLight Taschenlampe 85 Lumen	1
10	159.1026	ERGOTORQUEplus Schraubendreher, kurz, PH2	1
11	159.1001	ERGOTORQUEplus Schlitz-Schraubendreher, kurz, 6 mm	1
12	159.1123	ERGOTORQUEplus Schlitz-Schraubendreher, kurz, 6,5 mm	1
13	159.1133	ERGOTORQUEplus Schraubendreher, T5	1
14	159.1134	ERGOTORQUEplus Schraubendreher, T6	1
15	159.1135	ERGOTORQUEplus Schraubendreher, T7	1

Pos.	Code	Bezeichnung	Teilligkeit
16	159.1030	ERGOTORQUEplus Schraubendreher, T8	1
17	159.1031	ERGOTORQUEplus Schraubendreher, T9	1
18	159.1032	ERGOTORQUEplus Schraubendreher, T10	1
19	159.1033	ERGOTORQUEplus Schraubendreher, T15	1
20	159.1034	ERGOTORQUEplus Schraubendreher, T20	1
21	159.1035	ERGOTORQUEplus Schraubendreher, T25	1
22	159.1036	ERGOTORQUEplus Schraubendreher, T27	1
23	159.1037	ERGOTORQUEplus Schraubendreher, T30	1
24	159.1038	ERGOTORQUEplus Schraubendreher, T40	1
25	159.1136	ERGOTORQUEplus Schraubendreher, T45	1

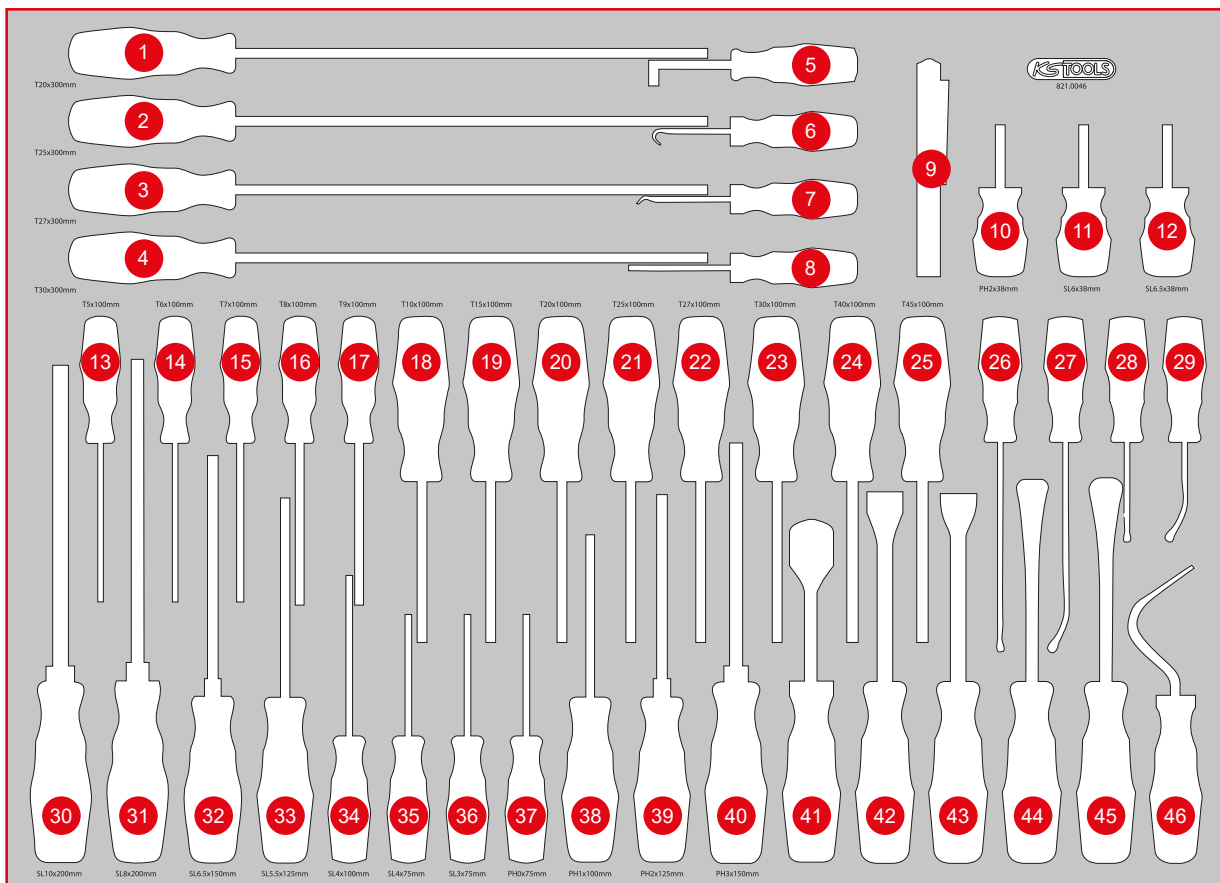

Pos.	Code	Bezeichnung	Teilligkeit	Pos.	Code	Bezeichnung	Teilligkeit	Pos.	Code	Bezeichnung	Teilligkeit
26	140.2612	Türverkleidungs-Lösehebel 3 x 133 mm	1	33	159.1006	ERGOTORQUEplus Schlitz-Schraubendreher, 5,5 mm, 230 mm lang	1	39	159.1022	ERGOTORQUEplus Schraubendreher, PH2, 230 mm	1
27	140.2614	Türverkleidungs-Lösehebel 3 x 133 mm, gebogen	1	34	159.1004	ERGOTORQUEplus Schlitz-Schraubendreher, 4 mm, 180 mm lang	1	40	159.1024	ERGOTORQUEplus Schraubendreher, PH3, 265 mm	1
28	140.2611	Türverkleidungs-Lösehebel 3 x 63 mm	1	35	159.1003	ERGOTORQUEplus Schlitz-Schraubendreher, 4 mm, 155 mm lang	1	41	907.2232	Dichtungsschaber, 25 x 200 mm	1
29	140.2613	Türverkleidungs-Lösehebel 3 x 63 mm, gebogen	1	36	159.1002	ERGOTORQUEplus Schlitz-Schraubendreher, 3 mm, 155 mm lang	1	42	140.2616	Clip-Löser, kurz 7,5 mm	1
30	159.1012	ERGOTORQUEplus Schlitz-Schraubendreher, 10 mm, 315 mm lang	1	37	159.1027	ERGOTORQUEplus Schraubendreher, PH0, 155 mm	1	43	140.2615	Clip-Löser, kurz 9 mm	1
31	159.1011	ERGOTORQUEplus Schlitz-Schraubendreher, 8 mm, 315 mm lang	1	38	159.1029	ERGOTORQUEplus Schraubendreher, PH1, 205 mm	1	44	140.2371	Clip-Löser kurz, Länge 245 mm, Öffnung 4 mm	1
32	159.1009	ERGOTORQUEplus Schlitz-Schraubendreher, 6,5 mm, 255 mm lang	1					45	140.2373	Clip-Löser kurz, Länge 245 mm, Öffnung 10 mm	1
								46	550.1073	Hakenwerkzeug groß, Sichelform	1





**DURCHBLICK BEI DER
PERFORMANCE**

821.0076

XL Schraubenschlüssel-Satz



869,90 EUR



Pos.	Code	Bezeichnung	Teilligkeit
1	517.0813	Doppel-Ringschlüssel, gekröpft, 20 x 22 mm	1
2	517.0812	Doppel-Ringschlüssel, gekröpft, 18 x 19 mm	1
3	517.0810	Doppel-Ringschlüssel, gekröpft, 16 x 17 mm	1
4	517.0809	Doppel-Ringschlüssel, gekröpft, 14 x 15 mm	1
5	517.0807	Doppel-Ringschlüssel, gekröpft, 12 x 13 mm	1
6	517.0804	Doppel-Ringschlüssel, gekröpft, 10 x 11 mm	1
7	517.0802	Doppel-Ringschlüssel, gekröpft, 8 x 9 mm	1
8	517.0801	Doppel-Ringschlüssel, gekröpft, 6 x 7 mm	1
9	518.0528	Offener Doppel-Ringschlüssel 10 x 11	1
10	517.0252	Offener Doppel-Ringschlüssel, abgewinkelt, 8 x 10 mm	1
11	517.9244	Offener Doppel-Ringschlüssel, abgewinkelt, 11 x 13 mm	1
12	517.0258	Offener Doppel-Ringschlüssel, abgewinkelt, 12 x 14 mm	1
13	517.0263	Offener Doppel-Ringschlüssel, abgewinkelt, 16 x 18 mm	1

Pos.	Code	Bezeichnung	Teilligkeit
14	517.0264	Offener Doppel-Ringschlüssel, abgewinkelt, 17 x 19 mm	1
15	503.4619	GEARplus Ratschenringmaulschlüssel, umschaltbar, 19 mm	1
16	503.4618	GEARplus Ratschenringmaulschlüssel, umschaltbar, 18 mm	1
17	503.4617	GEARplus Ratschenringmaulschlüssel, umschaltbar, 17 mm	1
18	503.4616	GEARplus Ratschenringmaulschlüssel, umschaltbar, 16 mm	1
19	503.4615	GEARplus Ratschenringmaulschlüssel, umschaltbar, 15 mm	1
20	503.4614	GEARplus Ratschenringmaulschlüssel, umschaltbar, 14 mm	1
21	503.4613	GEARplus Ratschenringmaulschlüssel, umschaltbar, 13 mm	1
22	503.4612	GEARplus Ratschenringmaulschlüssel, umschaltbar, 12 mm	1

Pos.	Code	Bezeichnung	Teilligkeit
23	503.4611	GEARplus Ratschenringmaulschlüssel, umschaltbar, 11 mm	1
24	503.4610	GEARplus Ratschenringmaulschlüssel, umschaltbar, 10 mm	1
25	503.4609	GEARplus Ratschenringmaulschlüssel, umschaltbar, 9 mm	1
26	503.4608	GEARplus Ratschenringmaulschlüssel, umschaltbar, 8 mm	1
27	503.4290	GEARplus Bit-Adapter, 1/4" x 10 mm	1
28	503.4296	GEARplus Stecknuss-Adapter, 1/4" x 10 mm	1
29	503.4297	GEARplus Stecknuss-Adapter, 3/8" x 13 mm	1
30	503.4298	GEARplus Stecknuss-Adapter, 1/2" x 19 mm	1
31	518.0017	CHROMEplus Ringmaulschlüssel, kurz, 17 mm	1
32	518.0016	CHROMEplus Ringmaulschlüssel, kurz, 16 mm	1
33	518.0015	CHROMEplus Ringmaulschlüssel, kurz, 15 mm	1
34	518.0014	CHROMEplus Ringmaulschlüssel, kurz, 14 mm	1

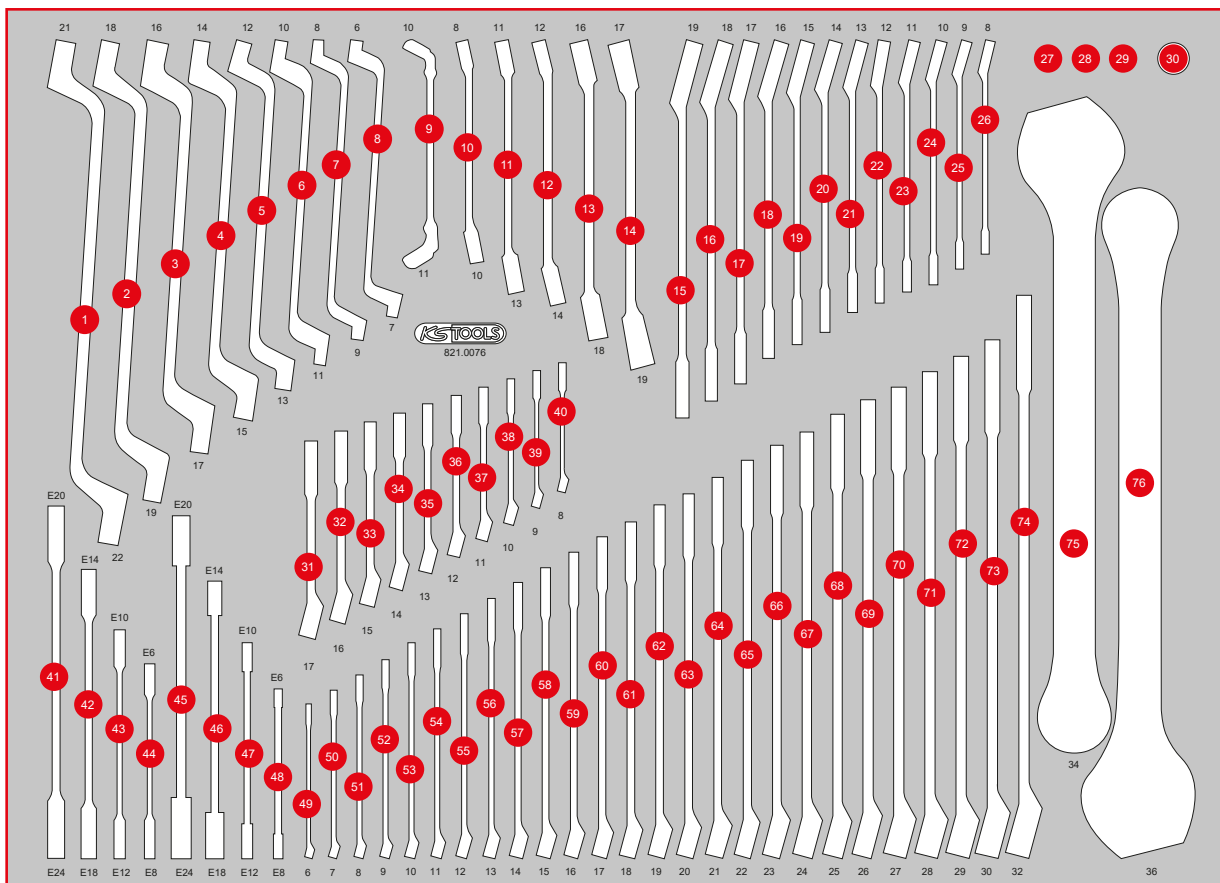

Pos.	Code	Bezeichnung	Teilligkeit	Pos.	Code	Bezeichnung	Teilligkeit	Pos.	Code	Bezeichnung	Teilligkeit
35	518.0013	CHROMEplus Ringmaulschlüssel, kurz, 13 mm	1	47	911.0373	Torx-E-Doppel-Ringschlüssel, E10 x E12	1	62	517.0619	Ringmaulschlüssel, abgewinkelt, 19 mm	1
36	518.0012	CHROMEplus Ringmaulschlüssel, kurz, 12 mm	1	48	911.0371	Torx-E-Doppel-Ringschlüssel, E6 x E8	1	63	517.0620	Ringmaulschlüssel, abgewinkelt, 20 mm	1
37	518.0011	CHROMEplus Ringmaulschlüssel, kurz, 11 mm	1	49	517.0606	Ringmaulschlüssel, abgewinkelt, 6 mm	1	64	517.0621	Ringmaulschlüssel, abgewinkelt, 21 mm	1
38	518.0010	CHROMEplus Ringmaulschlüssel, kurz, 10 mm	1	50	517.0607	Ringmaulschlüssel, abgewinkelt, 7 mm	1	65	517.0622	Ringmaulschlüssel, abgewinkelt, 22 mm	1
39	518.0008	CHROMEplus Ringmaulschlüssel, kurz, 9 mm	1	51	517.0608	Ringmaulschlüssel, abgewinkelt, 8 mm	1	66	517.0623	Ringmaulschlüssel, abgewinkelt, 23 mm	1
40	518.0007	CHROMEplus Ringmaulschlüssel, kurz, 8 mm	1	52	517.0609	Ringmaulschlüssel, abgewinkelt, 9 mm	1	67	517.0624	Ringmaulschlüssel, abgewinkelt, 24 mm	1
41	503.4357	GEARplus Torx-E-Doppel-Ratschenring-schlüssel, E20 x E24	1	53	517.0610	Ringmaulschlüssel, abgewinkelt, 10 mm	1	68	517.0625	Ringmaulschlüssel, abgewinkelt, 25 mm	1
42	503.4355	GEARplus Torx-E-Doppel-Ratschenring-schlüssel, E14 x E18	1	54	517.0611	Ringmaulschlüssel, abgewinkelt, 11 mm	1	69	517.0626	Ringmaulschlüssel, abgewinkelt, 26 mm	1
43	503.4353	GEARplus Torx-E-Doppel-Ratschenring-schlüssel, E10 x E12	1	55	517.0612	Ringmaulschlüssel, abgewinkelt, 12 mm	1	70	517.0627	Ringmaulschlüssel, abgewinkelt, 27 mm	1
44	503.4351	GEARplus Torx-E-Doppel-Ratschenring-schlüssel, E6 x E8	1	56	517.0613	Ringmaulschlüssel, abgewinkelt, 13 mm	1	71	517.0628	Ringmaulschlüssel, abgewinkelt, 28 mm	1
45	911.0376	Torx-E-Doppel-Ringschlüssel, E20 x E24	1	57	517.0614	Ringmaulschlüssel, abgewinkelt, 14 mm	1	72	517.0629	Ringmaulschlüssel, abgewinkelt, 29 mm	1
46	911.0374	Torx-E-Doppel-Ringschlüssel, E14 x E18	1	58	517.0615	Ringmaulschlüssel, abgewinkelt, 15 mm	1	73	517.0630	Ringmaulschlüssel, abgewinkelt, 30 mm	1
				59	517.0616	Ringmaulschlüssel, abgewinkelt, 16 mm	1	74	517.0632	Ringmaulschlüssel, abgewinkelt, 32 mm	1
				60	517.0617	Ringmaulschlüssel, abgewinkelt, 17 mm	1	75	517.0634	Ringmaulschlüssel, abgewinkelt, 34 mm	1
				61	517.0618	Ringmaulschlüssel, abgewinkelt, 18 mm	1	76	517.0636	Ringmaulschlüssel, abgewinkelt, 36 mm	1

821.0034

XL Zangen-Satz

899,90
EUR

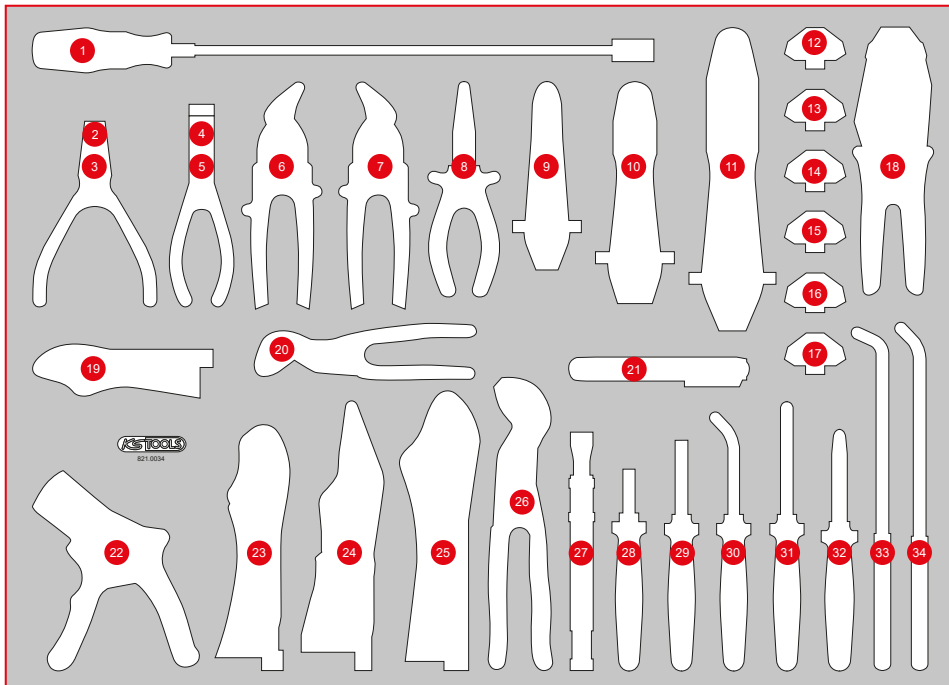

Pos.	Code	Bezeichnung	Teiligkeit
1	550.1025	Flexibler Magnethalter, 510 mm, Ø Kopf = 15 mm	1
2	500.1026	Außen-Sicherungszange, abgewinkelt, 160 mm	1
3	500.1029	Sicherungszange für Außensicherungsringe, 160 mm	1
4	500.1032	Innen-Sicherungszange, abgewinkelt, 160 mm	1
5	500.1035	Sicherungszange für Innensicherungsringe, 160 mm	1
6	118.0151	Mini Blechscher, rechtsschneidend	1
7	118.0153	Mini Blechscher, linksschneidend	1
8	115.1016	ERGOTORQUE Flachzange, 160 mm	1
9	115.5052	Abkle mmzange, Ø 15 mm	1
10	115.5053	Abkle mmzange, Ø 30 mm	1
11	115.5054	Abkle mmzange, Ø 60 mm	1
12	115.1415	Paar Crimp-Einsätze für isolierte Kabelschuhe, Ø 0,5 - 6 mm	1
13	115.1416	Paar Crimp-Einsätze für nicht isolierte Kabelösen, Ø 0,5 - 10 mm	1
14	115.1417	Paar Crimp-Einsätze für Flachstecker 4,8 und 6,3 mm, Ø 0,5 - 6,0 mm	1
15	115.1418	Paar Crimp-Einsätze für Aderendhülsen, Ø 0,5 - 4 mm	1
16	115.1420	Paar Crimp-Einsätze für Aderendhülsen	1
17	115.1421	Paar Crimp-Einsätze für unisolierte Kontakte	1
18	115.1401	Crimp-Zange mit Schnellverriegelung	1
19	115.1031	Gripzange, 50 mm, 140 mm	1
20	115.2011	Wasserpumpenzange mit Druckknopfverstellung, 175 mm	1
21	150.2199	Bremsflüssigkeitstester	1
22	115.1239	Selbsteinstellende Abisolierzange	1
23	115.1175	Maul-Gripzange mit Drahtschneider, 175 mm	1
24	115.2034	Langbacken-Gripzange mit Easy-Release, 45 mm, L = 170 mm	1
25	115.1033	Gripzange, 60 mm, 220 mm	1
26	115.2010	Wasserpumpenzange mit Druckknopfverstellung, 240 mm	1
27	115.1084	Schweiß-Gripzange, 195 mm	1
28	115.1012	ERGOTORQUE Diagonal-Seitenschneider, 160 mm	1
29	115.1021	ERGOTORQUE Kombinationszange, 180 mm	1
30	115.1019	ERGOTORQUE Flachrundzange, gebogen, 210 mm	1
31	115.1024	ERGOTORQUE Telefonzange, 200 mm	1
32	115.1013	ERGOTORQUE Kraft-Seitenschneider, 180 mm	1
33	500.7048	Zündkerzenstecker-Zange	1
34	500.7052	Flachrundzange 45° gebogen, x L, 270 mm	1



P 10

P 15

P 20

P 25

P 30

P 35

P 40

P 45

M

L

XL

S

Einzelteile

Zubehör

812.0005

S Zangen-Satz

149,90
EUR



268 x 398

P35

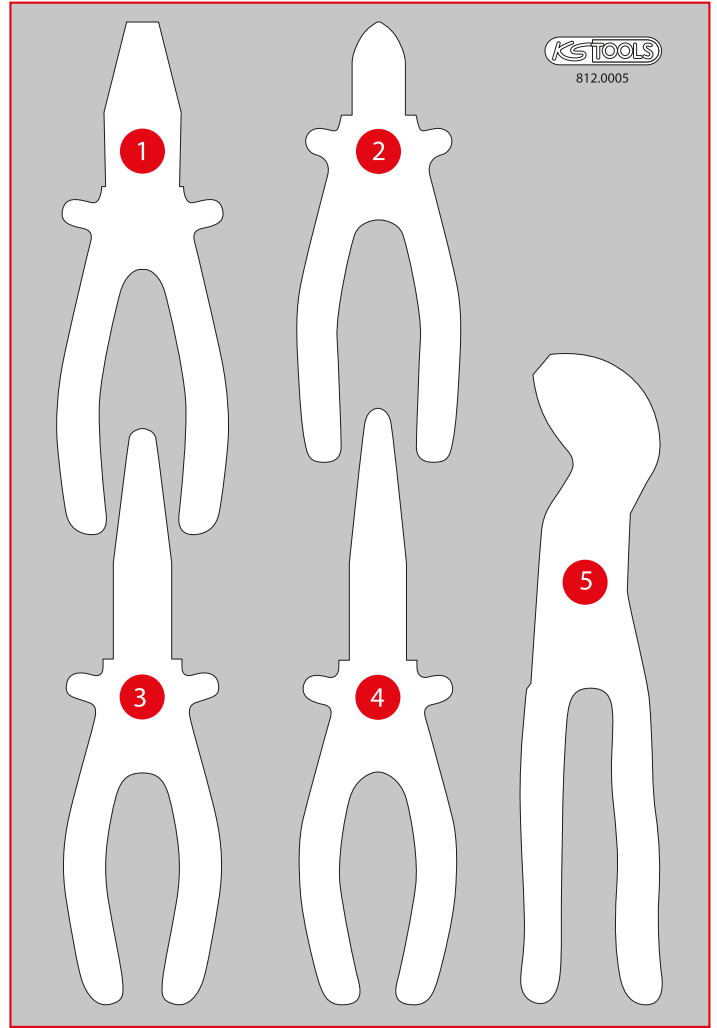

Pos.	Code	Bezeichnung	Teiligkeit
1	115.1021	ERGOTORQUE Kombinationszange, 180 mm	1
2	115.1012	ERGOTORQUE Diagonal-Seitenschneider 160 mm	1
3	115.1019	ERGOTORQUE Flachrundzange, gebogen, 210 mm	1
4	115.1024	ERGOTORQUE Telefonzange, 200 mm	1
5	115.2010	Wasserpumpenzange 10", mit Druckknopfverstellung	1

812.0007

S Zangen-Satz

179,90
EUR



268 x 398

P35

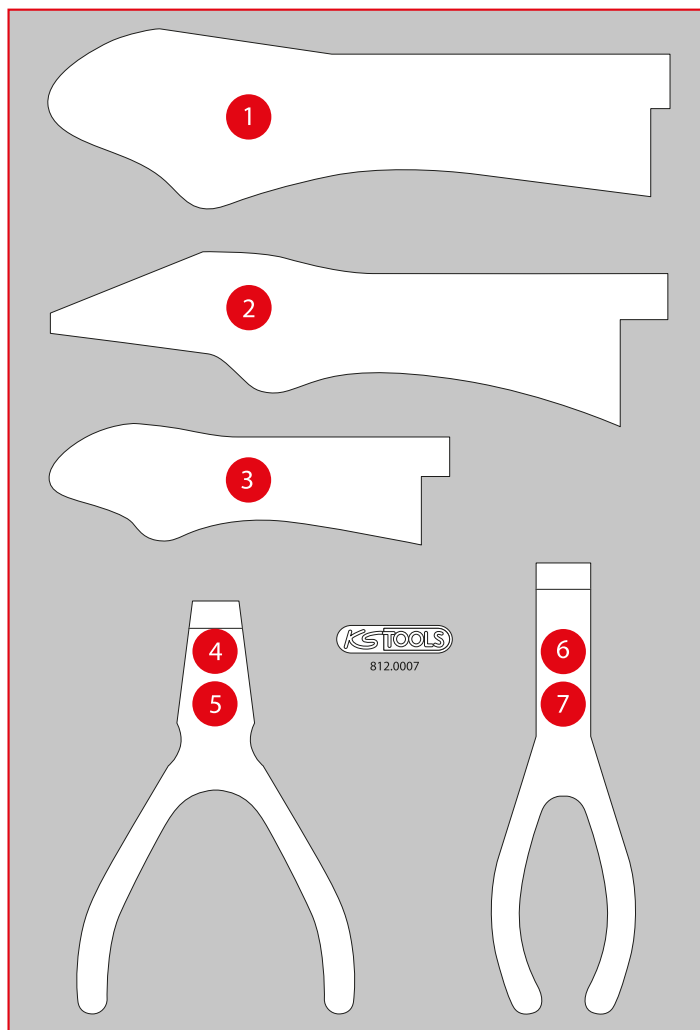

Pos.	Code	Bezeichnung	Teiligkeit
1	115.1033	Gripzange, 60 mm, L = 220 mm	1
2	115.1035	Langbacken-Gripzange, 210 mm	1
3	115.1031	Gripzange, 50 mm, L = 140 mm	1
4	500.1029	Seegeringzange f. Außensicherungsringe, 160 mm	1
5	500.1026	Seegeringzange f. Außensicherungsringe, abgew. 160 mm	1
6	500.1035	Seegeringzange f. Innensicherungsringe, 160 mm	1
7	500.1032	Seegeringzange f. Innensicherungsringe, abgew. 160 mm	1

P 10

P 15

P 20

P 25

P 30

P 35

P 40

P 45

M

L

XL

S

Einzelteile

Zubehör

Damit die Werkstattwagen von Performance Plus funktionieren, müssen hunderte von Einzelteilen perfekt miteinander harmonisieren. Damit Ihr Werkstattwagen auch in vielen Jahren noch so verlässlich funktioniert wie am ersten Tag, garantieren wir Ihnen, dass jede Komponente austauschbar ist.

MEHR ALS DIE SUMME SEINER TEILE

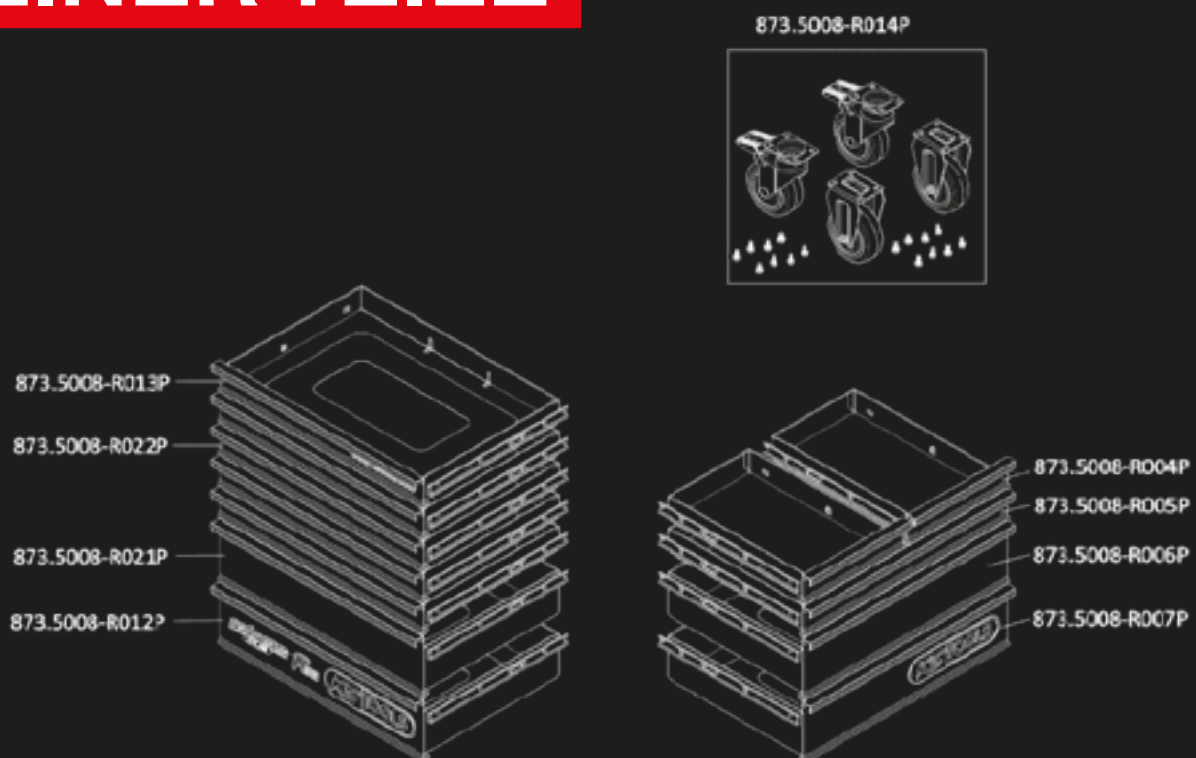

NACHKAUFGARANTIE

AUF ALLE TEILE

Einfacher Austausch

SCHNELLE VERFÜGBARKEIT

FÜR DAUERHAFTES PERFORMANCE

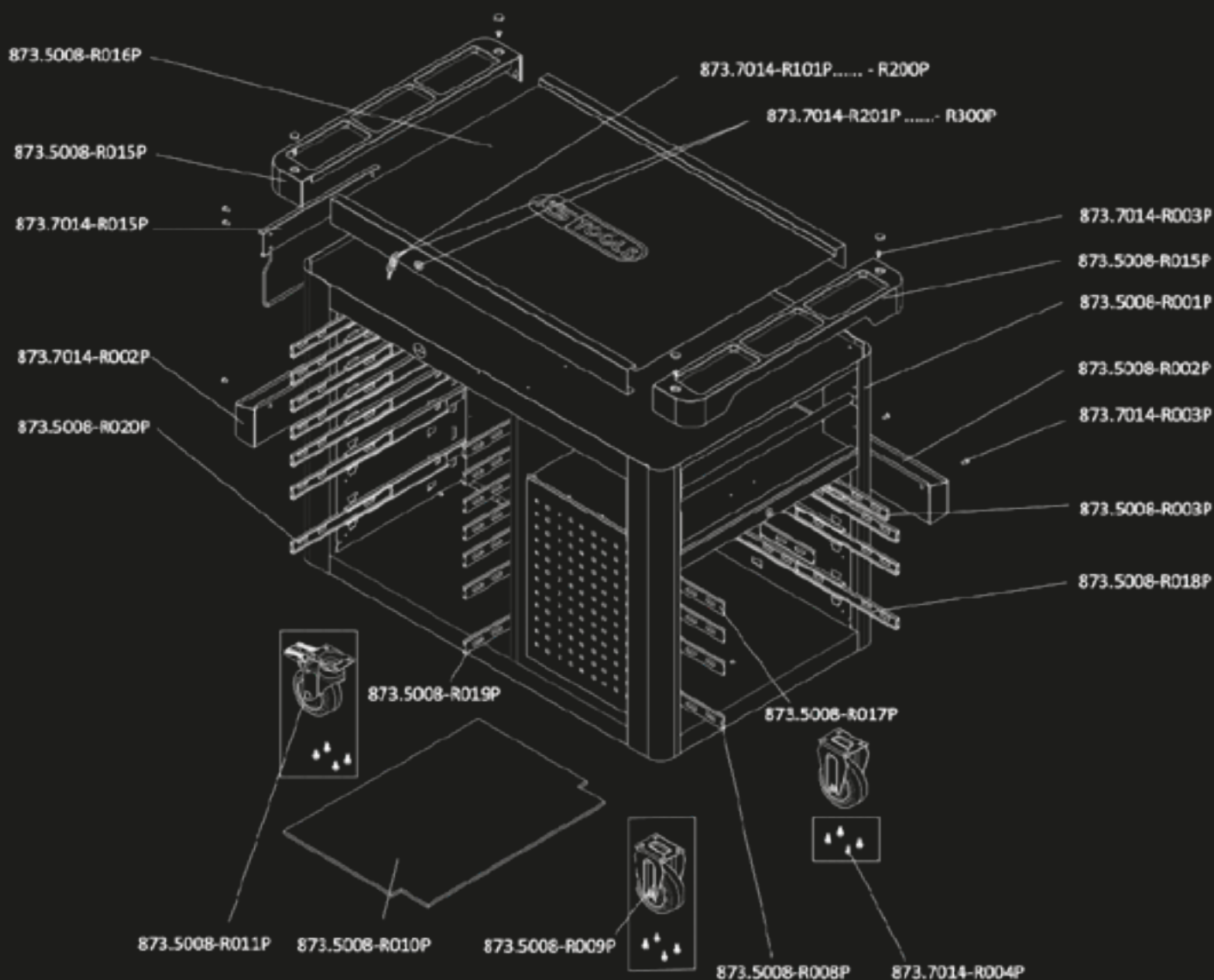

P 10

P 15

P 20

P 25

P 30

P 35

P 40

P 45

Einzel-Einlagen

Einzelteile

Zubehör

P10

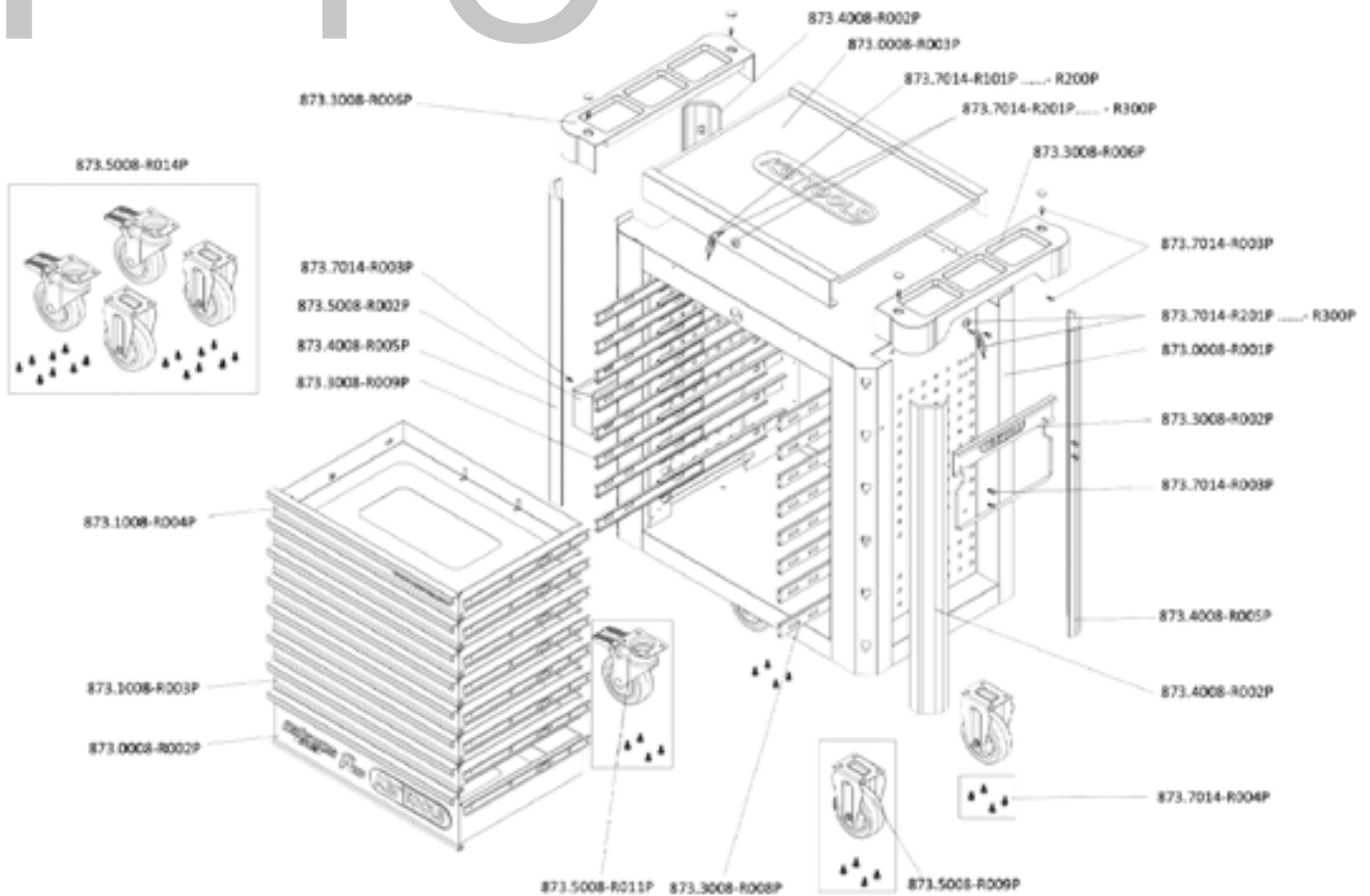

EINZELTEIL-LISTE

Art.-Nr.	Beschreibung	Menge	Preis pro Stück
873.7014-R101P...	Ersatzschlüssel für Schloß Nummer xyz zu PERFORMANCEplus Werkstattwagen	2	6,90 €
873.7014-R201P...	Schloß mit 2 Schlüssel zu PERFORMANCEplus Werkstattwagen Schloß-Nr. xyz	2	11,90 €
873.0008-R001P	Korpus mit Handgriff zu Werkstattwagen P10	1	470,90 €
873.0008-R002P	Schublade mit Logo und Kugelführung zu Werkstattwagen P10, 568x398x145 mm	1	132,90 €
873.0008-R003P	Edelstahl Arbeitsplatte zu Werkstattwagen P10	1	117,90 €
873.1008-R003P	Schublade mit Kugelführung zu Werkstattwagen P10/P10TC/P15, 568x398x65 mm	6	77,90 €
873.1008-R004P	Schublade mit Website und Kugelführung zu Werkstattwagen P10/P15, 568x398x65 mm	1	77,90 €
873.3008-R002P	Papierrollen-Halter zu PERFORMANCEplus Werkstattwagen P10/P15/P25	1	21,90 €
873.3008-R006P	Ablage für Arbeitsplatte zu Werkstattwagen	2	33,90 €
873.3008-R008P	Vollauszug Kugelführung mit autom. Rückzug	8	33,90 €
873.3008-R009P	Vollauszug Kugelführung mit autom. Rückzug	8	33,90 €
873.4008-R002P	Kunststoff-Stoßfänger für vorne rechts und hinten links	2	21,90 €
873.4008-R005P	Kunststoff-Stoßfänger für vorne links und hinten rechts	2	21,90 €
873.5008-R002P	Dosen-Halter zu PERFORMANCEplus Werkstattwagen P10/P15/P25/P35	1	27,90 €
873.5008-R009P	Laufrolle starr für PERFORMANCEplus Werkstattwagen inkl. Schrauben	2	39,90 €
873.5008-R011P	Lenkrolle mit Bremse zu PERFORMANCEplus Werkstattwagen inkl. Schrauben	2	39,90 €
873.5008-R014P	Rollen-Satz zu PERFORMANCEplus Werkstattwagen inkl. Schrauben	1	168,90 €
873.7014-R003P	Schraube M6x12 für PERFORMANCEplus Werkstattwagen-Zubehör	14	0,20 €
873.7014-R004P	Schraube M8 für Rollen zu PERFORMANCEplus Werkstattwagen (16 Stück)	1	6,90 €



6,90
EUR

873.7014-R101P...R200P
Ersatzschlüssel für Schlossnummer xyz



11,90
EUR

873.7014-R201P...R300P
Schloss inklusive 2 Schlüssel, Schlossnummer xyz



33,90
EUR

873.3008-R008P
Laufschiene mit Selbststeinzug, für Schublade, rechts



33,90
EUR

873.3008-R009P
Laufschiene mit Selbststeinzug, für Schublade, links



39,90
EUR

873.5008-R009P
Laufrolle, starr, inklusive Schrauben



39,90
EUR

873.5008-R011P
Lenkrolle mit Feststellbremse inklusive Schrauben



168,90
EUR

873.5008-R014P
Rollensatz, 2 x Lenkrolle + 2 x Laufrolle, inklusive Schrauben



117,90
EUR

873.0008-R003P
Edelstahl-Arbeitsplatte



33,90
EUR

873.3008-R006P
Ablagefach inklusive Schrauben-abdeckung, beidseitig verwendbar



77,90
EUR

873.1008-R004P
Schublade mit Website, inklusive Laufschiene, H=65 mm, B=568 mm x T=398 mm



77,90
EUR

873.1008-R003P
Schublade, inklusive Laufschiene, H=65 mm, B=568 mm x T=398 mm



132,90
EUR

873.0008-R002P
Schublade mit Logo, inkl. Laufschiene, H=145 mm, B=568 mm x T=398 mm



27,90
EUR

873.5008-R002P
Dosenhalter inklusive Schrauben, B = 310 mm



21,90
EUR

873.3008-R002P
Papierrollenhalter inklusive Schrauben, B = 320 mm



21,90
EUR

873.4008-R005P
Kunststoff-Stoßfänger für vorne links und hinten rechts



17,90
EUR

873.4008-R002P
Kunststoff-Stoßfänger für vorne rechts und hinten links



6,90
EUR

873.7014-R004P
Schraube, M8, mit Unterlegscheibe, 16 Stück



0,20
EUR

873.7014-R003P
Schraube, M6 x 12 mm, 1 Stück



470,90
EUR

873.0008-R001P
Stahlkorpus mit Griff

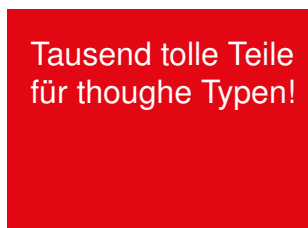

Tausend tolle Teile für thought Typen!



P10TC

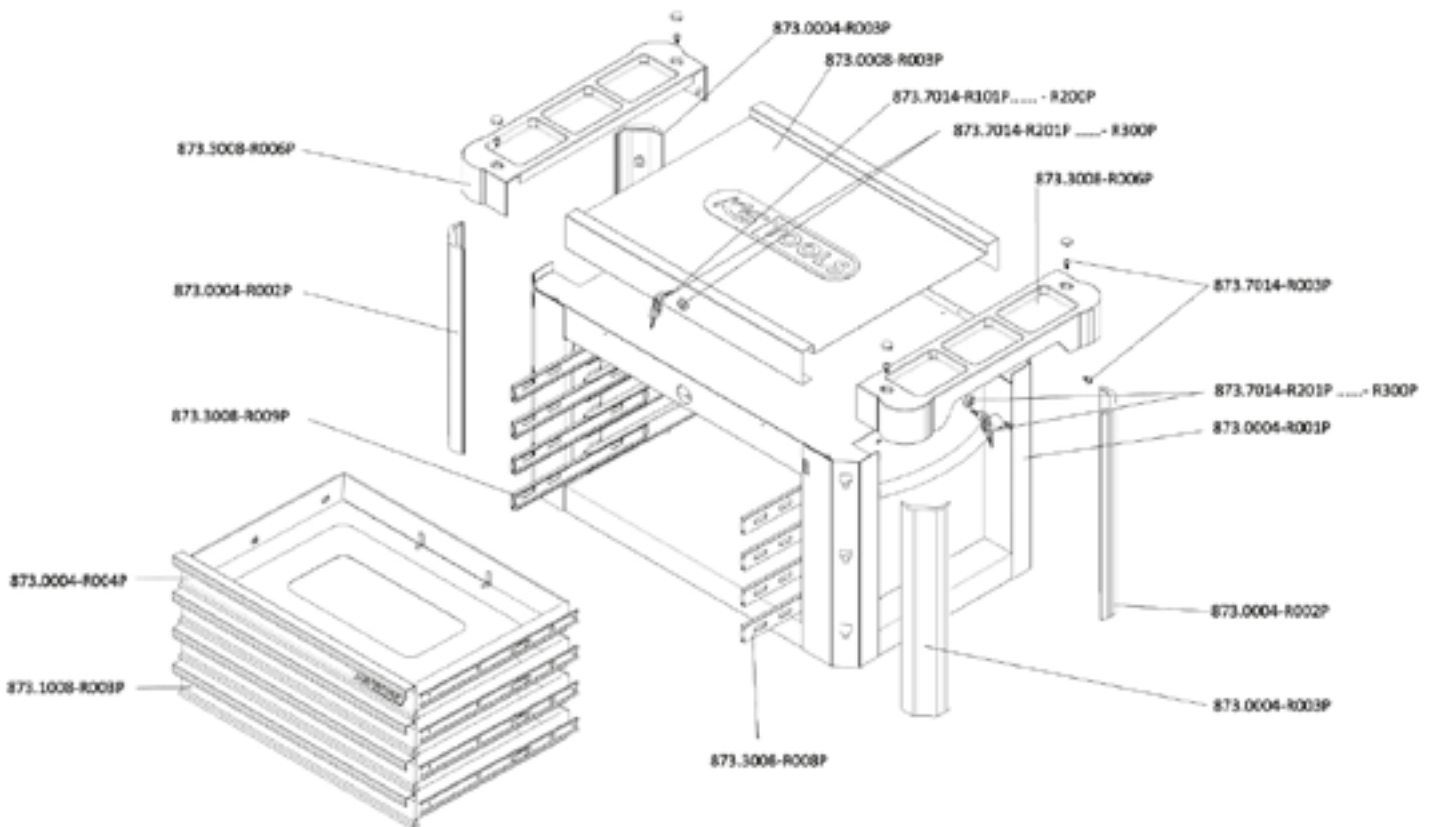

EINZELTEIL-LISTE

Art.-Nr.	Beschreibung	Menge	Preis pro Stück
873.7014-R101P...	Ersatzschlüssel für Schloß Nummer xyz zu PERFORMANCEplus Werkstattwagen	2	6,90 €
873.7014-R201P...	Schloß mit 2 Schlüsseln zu PERFORMANCEplus Werkstattwagen Schloß-Nr. xyz	2	11,90 €
873.0004-R001P	Korpus zu Werkstattwagen-Aufsatz P10TC	1	325,90 €
873.0004-R002P	Kunststoff-Stoßfänger für vorne links und hinten rechts	2	10,90 €
873.0004-R003P	Kunststoff-Stoßfänger für vorne rechts und hinten links	2	10,90 €
873.0004-R004P	Schublade mit Logo und Kugelführung zu Aufsatz P10TC, 568x398x65 mm	1	89,90 €
873.0008-R003P	Edelstahl Arbeitsplatte zu Werkstattwagen P10	1	117,90 €
873.1008-R003P	Schublade mit Kugelführung zu Werkstattwagen P10/P10TC/P15, 568x398x65 mm	3	77,90 €
873.3008-R006P	Ablage für Arbeitsplatte	2	33,90 €
873.3008-R008P	Vollauszug Kugelführung mit autom. Rückzug	4	33,90 €
873.3008-R009P	Vollauszug Kugelführung mit autom. Rückzug	4	33,90 €
873.7014-R003P	Schraube M6x12 für PERFORMANCEplus Werkstattwagen-Zubehör	8	0,20 €



6,90
EUR

873.7014-R101P...R200P
Ersatzschlüssel für Schlossnummer xyz



11,90
EUR

873.7014-R201P...R300P
Schloss inklusive 2 Schlüssel, Schlossnummer xyz



33,90
EUR

873.3008-R008P
Laufschiene mit Selbsteinzug, für Schublade, rechts



33,90
EUR

873.3008-R009P
Laufschiene mit Selbsteinzug, für Schublade, links



117,90
EUR

873.0008-R003P
Edelstahl-Arbeitsplatte



33,90
EUR

873.3008-R006P
Ablagefach inklusive Schraubenabdeckung, beidseitig verwendbar



89,90
EUR

873.0004-R004P
Schublade mit Logo, inklusive Laufschiene, H=65 mm, B=568 mm x T=398 mm



77,90
EUR

873.1008-R003P
Schublade, inklusive Laufschiene, H=65 mm, B=568 mm x T=398 mm



10,90
EUR

873.0004-R002P
Kunststoff-Stoßfänger für vorne links und hinten rechts



10,90
EUR

873.0004-R003P
Kunststoff-Stoßfänger für vorne rechts und hinten links



0,20
EUR

873.7014-R003P
Schraube, M6 x 12 mm, 1 Stück



325,90
EUR

873.0004-R001P
Stahlkorpus mit Griff

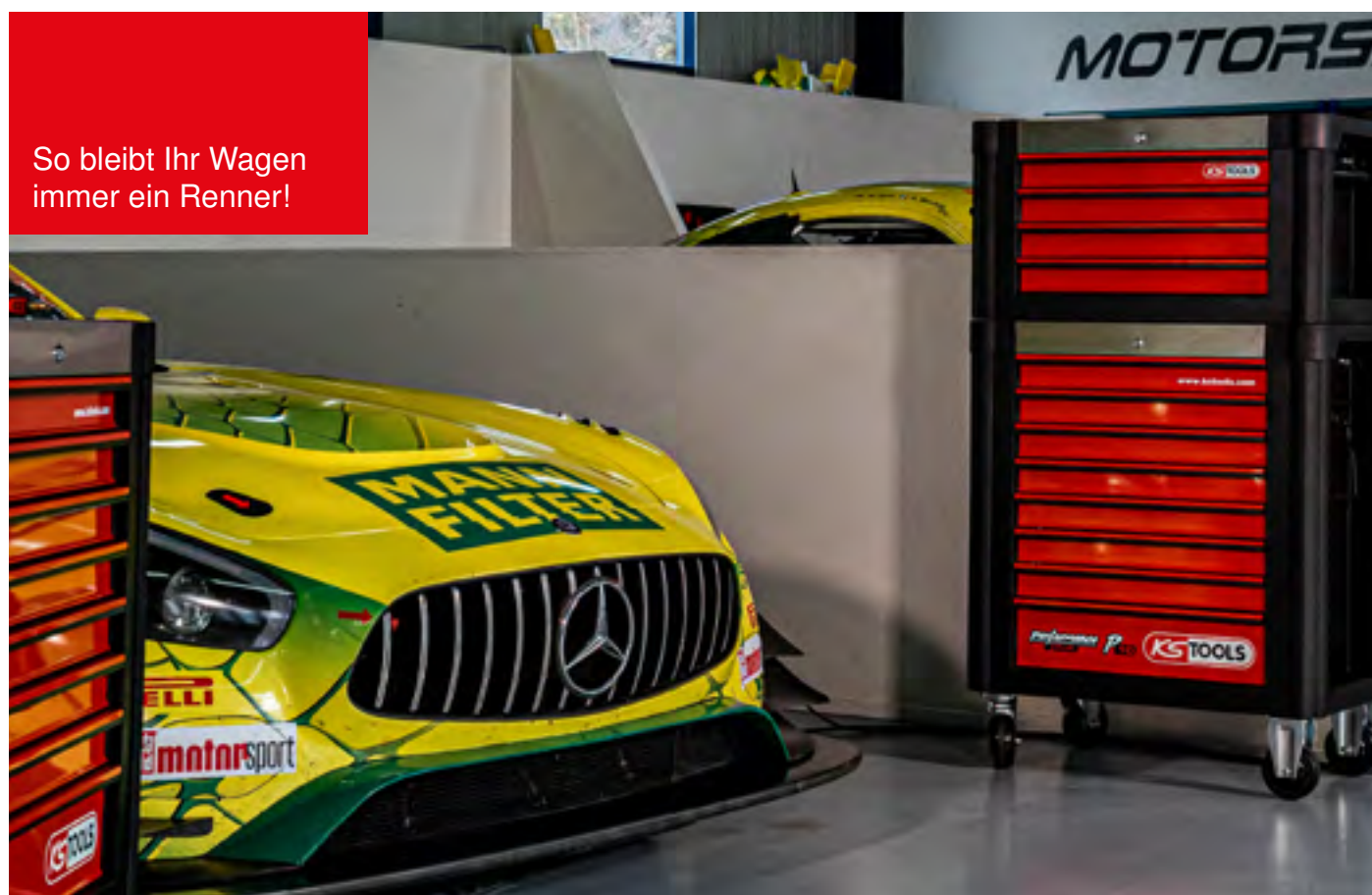

So bleibt Ihr Wagen immer ein Renner!

P 10

P 15

P 20

P 25

P 30

P 35

P 40

P 45

Einzel-Einlagen

Einzelteile

Zubehör

P15

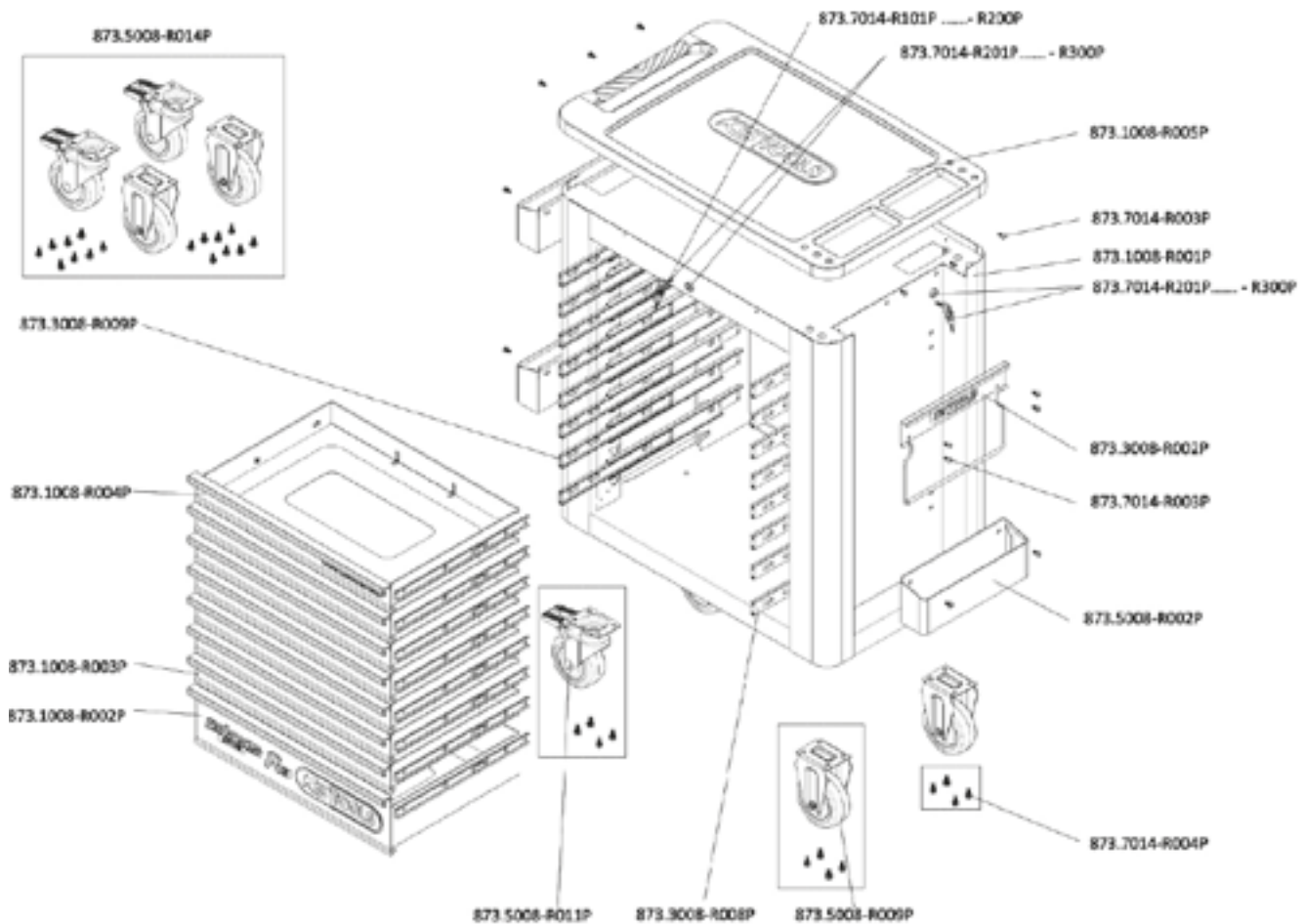

EINZELTEIL-LISTE

Art.-Nr.	Beschreibung	Menge	Preis pro Stück
873.7014-R101P...	Ersatzschlüssel für Schloß Nummer xyz zu PERFORMANCEplus Werkstattwagen	2	6,90 €
873.7014-R201P...	Schloß mit 2 Schlüsseln zu PERFORMANCEplus Werkstattwagen Schloß-Nr. xyz	2	11,90 €
873.1008-R001P	Korpus zu Werkstattwagen P15	1	470,90 €
873.1008-R002P	Schublade mit Logo und Kugelführung zu Werkstattwagen P15, 568x398x145 mm	1	132,90 €
873.1008-R003P	Schublade mit Kugelführung zu Werkstattwagen P10/P10TC/P15, 568x398x65 mm	6	77,90 €
873.1008-R004P	Schublade mit Website und Kugelführung zu Werkstattwagen P10/P15, 568x398x65 mm	1	77,90 €
873.1008-R005P	Kunststoff Arbeitsplatte mit Handgriff zu Werkstattwagen P15	1	162,90 €
873.3008-R002P	Papierrollen-Halter zu PERFORMANCEplus Werkstattwagen P10/P15/P25	1	21,90 €
873.3008-R008P	Vollauszug Kugelführung mit autom. Rückzug	8	33,90 €
873.3008-R009P	Vollauszug Kugelführung mit autom. Rückzug	8	33,90 €
873.5008-R002P	Dosen-Halter zu PERFORMANCEplus Werkstattwagen P10/P15/P25/P35	3	27,90 €
873.5008-R009P	Laufrolle starr für PERFORMANCEplus Werkstattwagen inkl. Schrauben	2	39,90 €
873.5008-R011P	Lenkrolle mit Bremse zu PERFORMANCEplus Werkstattwagen inkl. Schrauben	2	39,90 €
873.5008-R014P	Rollen-Satz zu PERFORMANCEplus Werkstattwagen inkl. Schrauben	1	168,90 €
873.7014-R003P	Schraube M6x12 für PERFORMANCEplus Werkstattwagen-Zubehör	16	0,20 €
873.7014-R004P	Schraube M8 für Rollen zu PERFORMANCEplus Werkstattwagen (16 Stück)	1	6,90 €



873.7014-R101P...R200P
Ersatzschlüssel für Schlossnummer xyz

6,90
EUR



873.7014-R201P...R300P
Schloss inklusive 2 Schlüssel, Schlossnummer xyz

11,90
EUR



873.3008-R008P
Laufschiene mit Selbsteinzug, für Schublade, rechts

33,90
EUR



873.3008-R009P
Laufschiene mit Selbsteinzug, für Schublade, links

33,90
EUR



873.5008-R009P
Laufrolle, starr, inklusive Schrauben

39,90
EUR



873.5008-R011P
Lenkrolle mit Feststellbremse inklusive Schrauben

39,90
EUR



873.5008-R014P
Rollensatz, 2 x Lenkrolle + 2 x Laufrolle, inklusive Schrauben

168,90
EUR



873.1008-R005P
Kunststoff-Arbeitsplatte mit Griff

162,90
EUR



873.1008-R004P
Schublade mit Website, inklusive Laufschienen, H=65 mm, B=568 mm x T=398 mm

77,90
EUR



873.1008-R003P
Schublade, inklusive Laufschienen, H=65 mm, B=568 mm x T=398 mm

77,90
EUR



873.1008-R002P
Schublade mit Logo, inklusive Laufschienen, H=145 mm, B=568 mm x T=398 mm

132,90
EUR



873.5008-R002P
Dosenhalter inklusive Schrauben, B = 310 mm

27,90
EUR



873.3008-R002P
Papierrollenhalter inklusive Schrauben, B = 320 mm

21,90
EUR



873.7014-R004P
Schraube, M8, mit Unterlegscheibe, 16 Stück

6,90
EUR



873.7014-R003P
Schraube, M6 x 12 mm, 1 Stück

0,20
EUR



873.1008-R001P
Stahlkorpus

470,90
EUR



Unersetzlich ist nur die Qualität!

P20

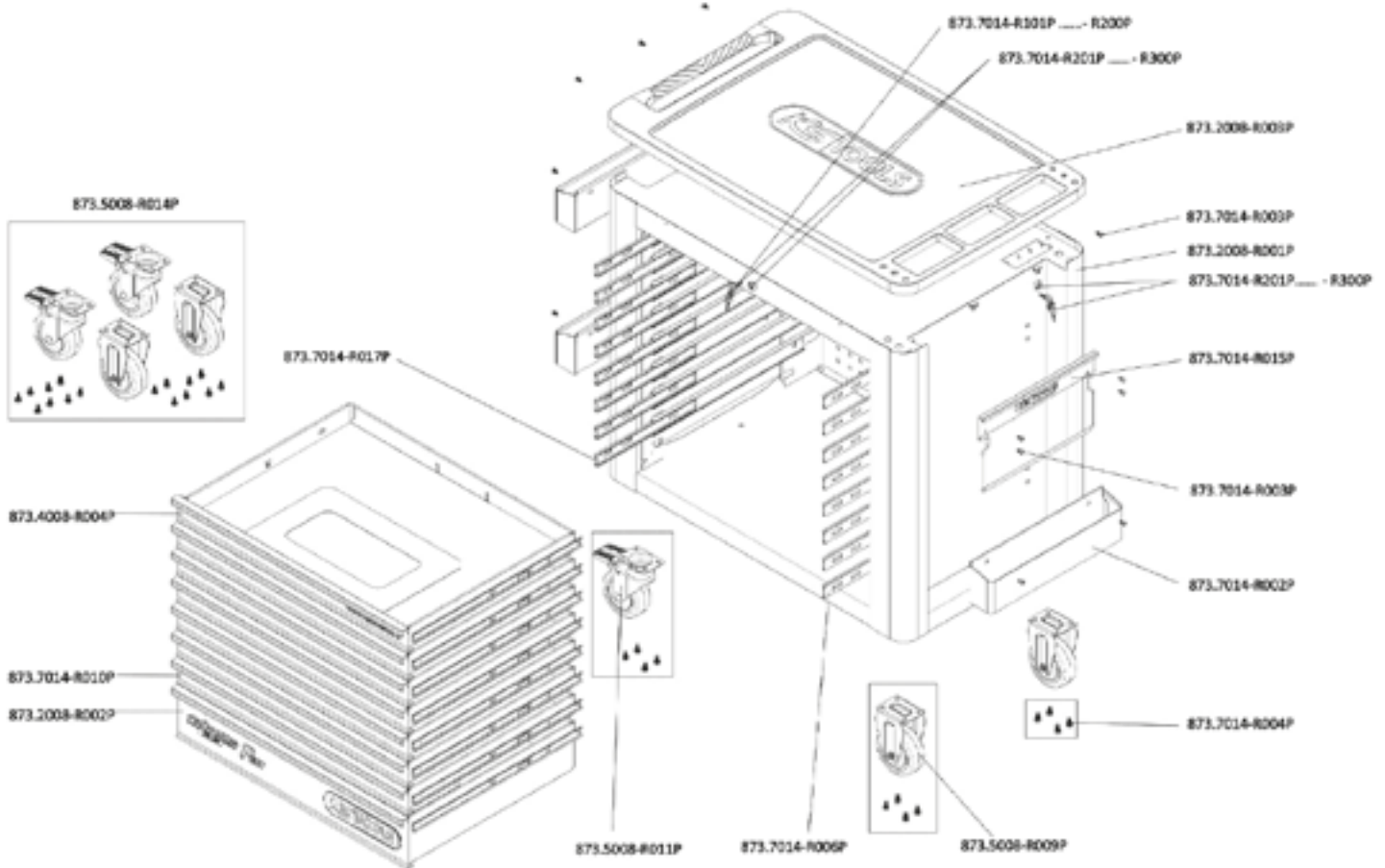

EINZELTEIL-LISTE

Art.-Nr.	Beschreibung	Menge	Preis pro Stück
873.7014-R101P...	Ersatzschlüssel für Schloß Nummer xyz zu PERFORMANCEplus Werkstattwagen	2	6,90 €
873.7014-R201P...	Schloß mit 2 Schlüsseln zu PERFORMANCEplus Werkstattwagen Schloß-Nr. xyz	2	11,90 €
873.2008-R001P	Korpus zu Werkstattwagen P20	1	548,90 €
873.2008-R002P	Schublade mit Logo und Kugelführung zu Werkstattwagen P20, 755x568x145 mm	1	186,90 €
873.2008-R003P	Kunststoff Arbeitsplatte mit Handgriff zu Werkstattwagen P20	1	246,90 €
873.4008-R004P	Schublade mit Website und Kugelführung zu Werkstattwagen P30, 785x568x65 mm	1	132,90 €
873.5008-R009P	Laufrolle starr für PERFORMANCEplus Werkstattwagen inkl. Schrauben	2	39,90 €
873.5008-R011P	Lenkrolle mit Bremse zu PERFORMANCEplus Werkstattwagen inkl. Schrauben	2	39,90 €
873.5008-R014P	Rollen-Satz zu PERFORMANCEplus Werkstattwagen inkl. Schrauben	1	168,90 €
873.7014-R002P	Dosen-Halter zu PERFORMANCEplus Werkstattwagen P20/P30/P35/P40/P45	3	39,90 €
873.7014-R003P	Schraube M6x12 für PERFORMANCEplus Werkstattwagen-Zubehör	16	0,20 €
873.7014-R004P	Schraube M8 für Rollen zu PERFORMANCEplus Werkstattwagen (16 Stück)	1	6,90 €
873.7014-R006P	Vollauszug Kugelführung mit autom. Rückzug	8	21,90 €
873.7014-R010P	Schublade mit Kugelführung zu Werkstattwagen P20/P30/P45, 785x568x65 mm	6	105,90 €
873.7014-R015P	Papierrollen-Halter zu PERFORMANCEplus Werkstattwagen P20/P30/P35/P40/P45	1	27,90 €
873.7014-R017P	Vollauszug Kugelführung mit autom. Rückzug	8	21,90 €



873.7014-R101P...R200P
Ersatzschlüssel für Schlossnummer xyz

6,90
EUR



873.7014-R201P...R300P
Schloss inklusive 2 Schlüssel, Schlossnummer xyz

11,90
EUR



873.7014-R006P
Laufschiene für Schublade mit Selbsteinzug, rechts

21,90
EUR



873.7014-R017P
Laufschiene für Schublade mit Selbsteinzug, links

21,90
EUR



873.5008-R009P
Laufrolle, starr, inklusive Schrauben

39,90
EUR



873.5008-R011P
Lenkrolle mit Feststellbremse inklusive Schrauben

39,90
EUR



873.5008-R014P
Rollensatz, 2 x Lenkrolle + 2 x Laufrolle, inklusive Schrauben

168,90
EUR



873.2008-R003P
Kunststoff-Arbeitsplatte mit Griff

246,90
EUR



873.4008-R004P
Schublade mit Webside, inklusive Laufschiene, H=65 mm, B=785 mm x T=568 mm

132,90
EUR



873.7014-R010P
Schublade, inklusive Laufschiene, H=65 mm, B=785 mm x T=568 mm

105,90
EUR



873.2008-R002P
Schublade mit Logo, inklusive Laufschiene, H=145 mm, B=785 mm x T=398 mm

186,90
EUR



873.7014-R002P
Dosenhalter inklusive Schrauben, B = 445 mm

39,90
EUR



873.7014-R015P
Papierrollenhalter inklusive Schrauben, B = 400 mm

27,90
EUR



873.7014-R004P
Schraube, M8, mit Unterlegscheibe, 16 Stück

6,90
EUR



873.7014-R003P
Schraube, M6 x 12 mm, 1 Stück

0,20
EUR



873.2008-R001P
Stahlkorpus

548,90
EUR



„Gibt's nicht“ gibt's nicht!

P25

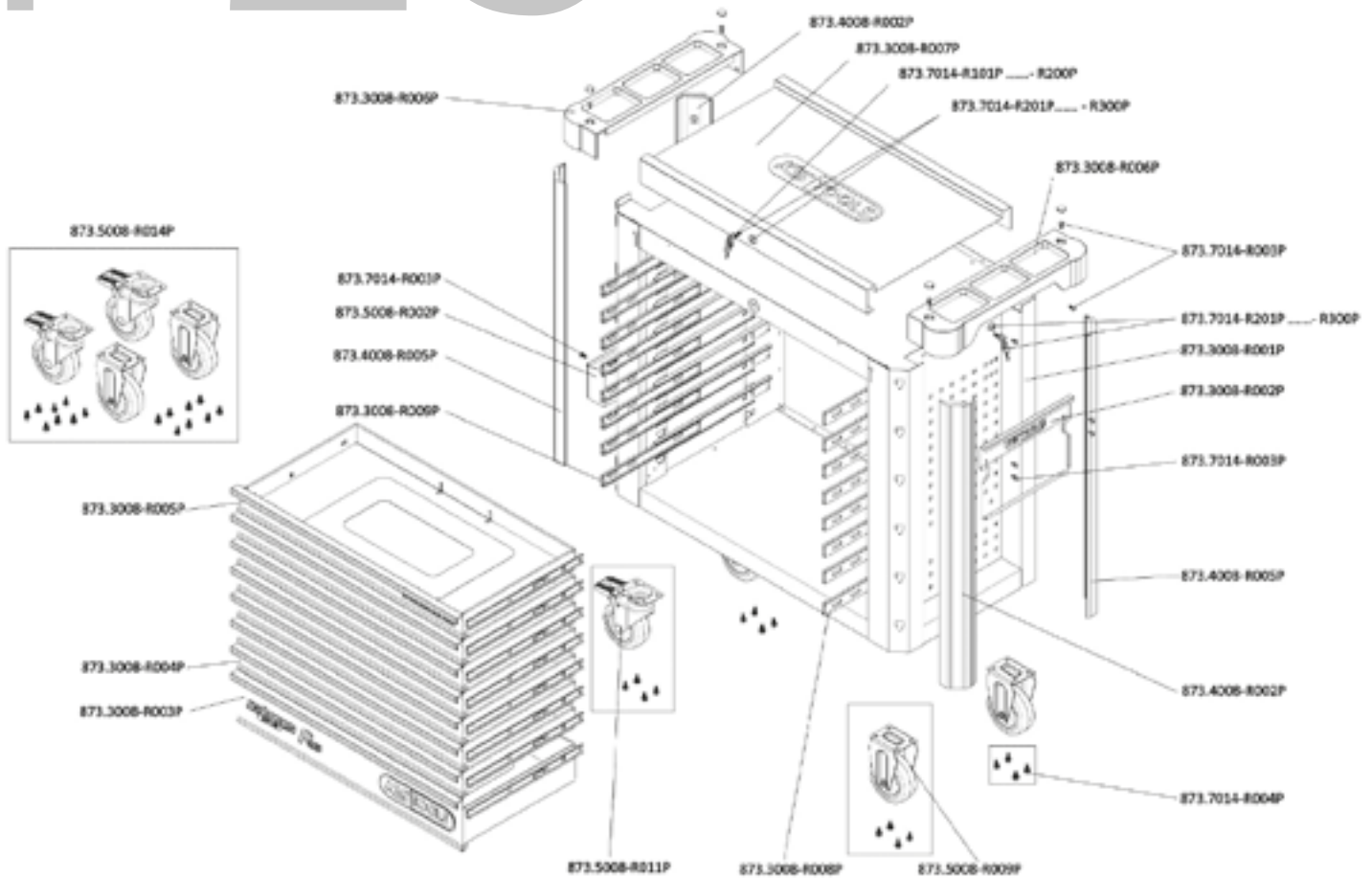

EINZELTEIL-LISTE

Art.-Nr.	Beschreibung	Menge	Preis pro Stück
873.7014-R101P...	Ersatzschlüssel für Schloß Nummer xyz zu PERFORMANCEplus Werkstattwagen	2	6,90 €
873.7014-R201P...	Schloß mit 2 Schlüssel zu PERFORMANCEplus Werkstattwagen Schloß-Nr. xyz	2	11,90 €
873.3008-R001P	Korpus mit Handgriff zu Werkstattwagen P25	1	524,90 €
873.3008-R002P	Papierrollen-Halter zu PERFORMANCEplus Werkstattwagen P10/P15/P25	1	21,90 €
873.3008-R003P	Schublade mit Logo und Kugelführung zu Werkstattwagen P25, 755x398x145 mm	1	156,90 €
873.3008-R004P	Schublade mit Kugelführung zu Werkstattwagen P25, 755x398x65 mm	6	89,90 €
873.3008-R005P	Schublade mit Website und Kugelführung zu Werkstattwagen P25, 755x398x65 mm	1	89,90 €
873.3008-R006P	Ablage für Arbeitsplatte zu Werkstattwagen P25	2	33,90 €
873.3008-R007P	Edelstahl Arbeitsplatte zu Werkstattwagen P25	1	144,90 €
873.3008-R008P	Vollauszug Kugelführung mit autom. Rückzug zu Werkstattwagen P25	8	33,90 €
873.3008-R009P	Vollauszug Kugelführung mit autom. Rückzug zu Werkstattwagen P25	8	33,90 €
873.4008-R002P	Kunststoff-Stoßfänger für vorne rechts und hinten links	2	21,90 €
873.4008-R005P	Kunststoff-Stoßfänger für vorne links und hinten rechts	2	21,90 €
873.5008-R002P	Dosen-Halter zu PERFORMANCEplus Werkstattwagen P10/P15/P25/P35	1	27,90 €
873.5008-R009P	Laufrolle starr für PERFORMANCEplus Werkstattwagen inkl. Schrauben	2	39,90 €
873.5008-R011P	Lenkrolle mit Bremse zu PERFORMANCEplus Werkstattwagen inkl. Schrauben	2	39,90 €
873.5008-R014P	Rollen-Satz zu PERFORMANCEplus Werkstattwagen inkl. Schrauben	1	168,90 €
873.7014-R003P	Schraube M6x12 für PERFORMANCEplus Werkstattwagen-Zubehör	14	0,20 €
873.7014-R004P	Schraube M8 für Rollen zu PERFORMANCEplus Werkstattwagen (16 Stück)	1	6,90 €



6,90
EUR

873.7014-R101P...R200P
Ersatzschlüssel für Schlossnummer xyz



11,90
EUR

873.7014-R201P...R300P
Schloss inklusive 2 Schlüssel, Schlossnummer xyz



33,90
EUR

873.3008-R008P
Laufschiene mit Selbstzug, für Schublade, rechts



33,90
EUR

873.3008-R009P
Laufschiene mit Selbstzug, für Schublade, links



39,90
EUR

873.5008-R009P
Laufrolle, starr, inklusive Schrauben



39,90
EUR

873.5008-R011P
Lenkrolle mit Feststellbremse inklusive Schrauben



168,90
EUR

873.5008-R014P
Rollensatz, 2 x Lenkrolle + 2 x Laufrolle, inklusive Schrauben



144,90
EUR

873.3008-R007P
Edelstahl-Arbeitsplatte



33,90
EUR

873.3008-R006P
Ablagefach inklusive Schrauben-abdeckung, beidseitig verwendbar



89,90
EUR

873.3008-R005P
Schublade mit Webside, inklusive Laufschielen, H=65 mm, B=755 mm x T=398 mm



89,90
EUR

873.3008-R004P
Schublade, inklusive Laufschielen, H=65 mm, B=755 mm x T=398 mm



156,90
EUR

873.3008-R003P
Schublade mit Logo, inklusive Laufschielen, H=145 mm, B=755 mm x T=398 mm



27,90
EUR

873.5008-R002P
Dosenhalter inklusive Schrauben, B = 310 mm



21,90
EUR

873.3008-R002P
Papierrollenhalter inklusive Schrauben, B = 320 mm



21,90
EUR

873.4008-R005P
Kunststoff-Stoßfänger für vorne links und hinten rechts



21,90
EUR

873.4008-R002P
Kunststoff-Stoßfänger für vorne rechts und hinten links



6,90
EUR

873.7014-R004P
Schraube, M8, mit Unterlegscheibe, 16 Stück

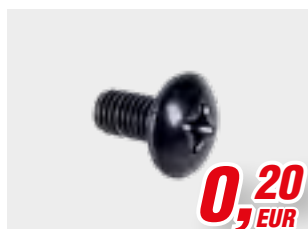

0,20
EUR

873.7014-R003P
Schraube, M6 x 12 mm, 1 Stück



524,90
EUR

873.3008-R001P
Stahlkorpus mit Griff



Genug Ersatz für
Ihren Schatz!

P30

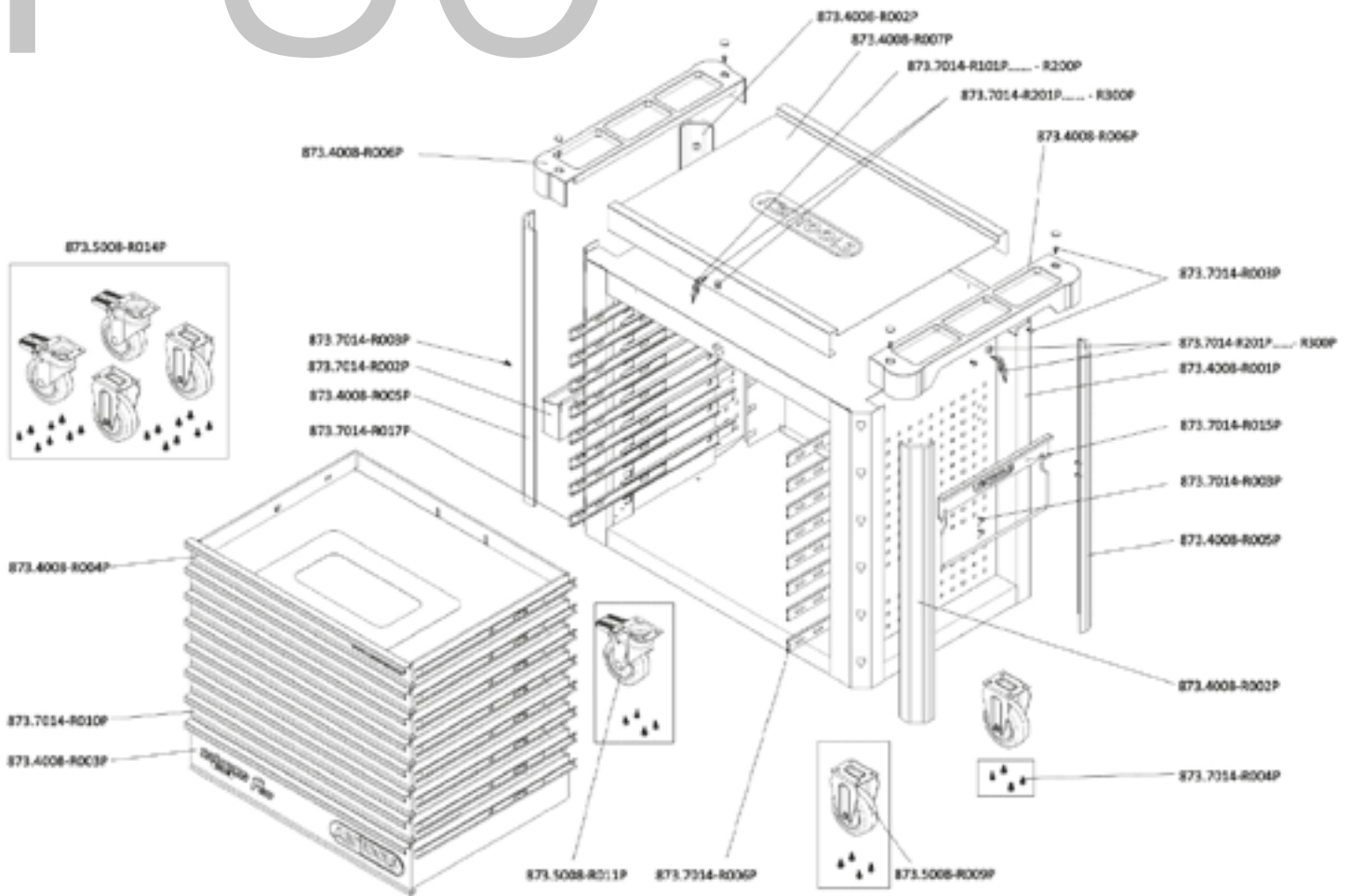

EINZELTEIL-LISTE

Art.-Nr.	Beschreibung	Menge	Preis pro Stück
873.7014-R101P...	Ersatzschlüssel für Schloß Nummer xyz zu PERFORMANCEplus Werkstattwagen	2	6,90 €
873.7014-R201P...	Schloß mit 2 Schlüsseln zu PERFORMANCEplus Werkstattwagen Schloß-Nr. xyz	2	11,90 €
873.4008-R001P	Korpus mit Handgriff zu Werkstattwagen P30	1	560,90 €
873.4008-R002P	Kunststoff-Stoßfänger für vorne rechts und hinten links	2	21,90 €
873.4008-R003P	Schublade mit Logo und Kugelführung zu Werkstattwagen P30, 785x568x145 mm	1	186,90 €
873.4008-R004P	Schublade mit Website und Kugelführung zu Werkstattwagen P30, 785x568x65 mm	1	132,90 €
873.4008-R005P	Kunststoff-Stoßfänger für vorne links und hinten rechts	2	21,90 €
873.4008-R006P	Ablage für Arbeitsplatte zu Werkstattwagen P30	2	95,90 €
873.4008-R007P	Edelstahl Arbeitsplatte zu Werkstattwagen P30	1	168,90 €
873.5008-R009P	Laufrolle starr für PERFORMANCEplus Werkstattwagen inkl. Schrauben	2	39,90 €
873.5008-R011P	Lenkrolle mit Bremse zu PERFORMANCEplus Werkstattwagen inkl. Schrauben	2	39,90 €
873.5008-R014P	Rollen-Satz zu PERFORMANCEplus Werkstattwagen inkl. Schrauben	1	168,90 €
873.7014-R002P	Dosen-Halter zu PERFORMANCEplus Werkstattwagen P20/P30/P35/P40/P45	1	39,90 €
873.7014-R003P	Schraube M6x12 für PERFORMANCEplus Werkstattwagen-Zubehör	14	0,20 €
873.7014-R004P	Schraube M8 für Rollen zu PERFORMANCEplus Werkstattwagen (16 Stück)	1	6,90 €
873.7014-R006P	Vollauszug Kugelführung mit autom. Rückzug	8	21,90 €
873.7014-R010P	Schublade mit Kugelführung zu Werkstattwagen P20/P30/P45, 785x568x65 mm	6	105,90 €
873.7014-R015P	Papierrollen-Halter zu PERFORMANCEplus Werkstattwagen P20/P30/P35/P40/P45	1	27,90 €
873.7014-R017P	Vollauszug Kugelführung mit autom. Rückzug	8	21,90 €



873.7014-R101P...R200P
Ersatzschlüssel für Schlossnummer xyz

6,90
EUR



873.7014-R201P...R300P
Schloss inklusive 2 Schlüssel, Schlossnummer xyz

11,90
EUR



873.7014-R006P
Laufschiene für Schublade mit Selbsteinzug, rechts

21,90
EUR



873.7014-R017P
Laufschiene für Schublade mit Selbsteinzug, links

21,90
EUR



873.5008-R009P
Laufrolle, starr, inklusive Schrauben

39,90
EUR



873.5008-R011P
Lenkrolle mit Feststellbremse inklusive Schrauben

39,90
EUR



873.5008-R014P
Rollensatz, 2 x Lenkrolle + 2 x Laufrolle, inklusive Schrauben

168,90
EUR



873.4008-R007P
Edelstahl-Arbeitsplatte

168,90
EUR



873.4008-R006P
Ablagefach inklusive Schrauben-abdeckung, beidseitig verwendbar

95,90
EUR



873.4008-R004P
Schublade mit Webside, inklusive Laufschielen, H=65 mm, B=785 mm x T=568 mm

132,90
EUR



873.7014-R010P
Schublade, inklusive Laufschielen, H=65 mm, B=785 mm x T=568 mm

105,90
EUR



873.4008-R003P
Schublade mit Logo, inklusive Laufschielen, H=145 mm, B=785 mm x T=568 mm

186,90
EUR



873.7014-R002P
Dosenhalter inklusive Schrauben, B = 445 mm

39,90
EUR



873.7014-R015P
Papierrollenhalter inklusive Schrauben, B = 400 mm

27,90
EUR



873.4008-R005P
Kunststoff-Stoßfänger für vorne links und hinten rechts

21,90
EUR



873.4008-R002P
Kunststoff-Stoßfänger für vorne rechts und hinten links

21,90
EUR



873.7014-R004P
Schraube, M8, mit Unterlegscheibe, 16 Stück

6,90
EUR

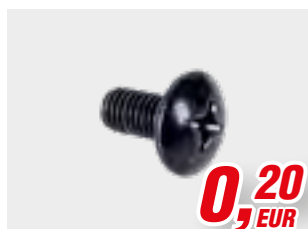

873.7014-R003P
Schraube, M6 x 12 mm, 1 Stück

0,20
EUR



873.4008-R001P
Stahlkorpus mit Griff

560,90
EUR



Starke Teile für den tollen Wagen!

P35

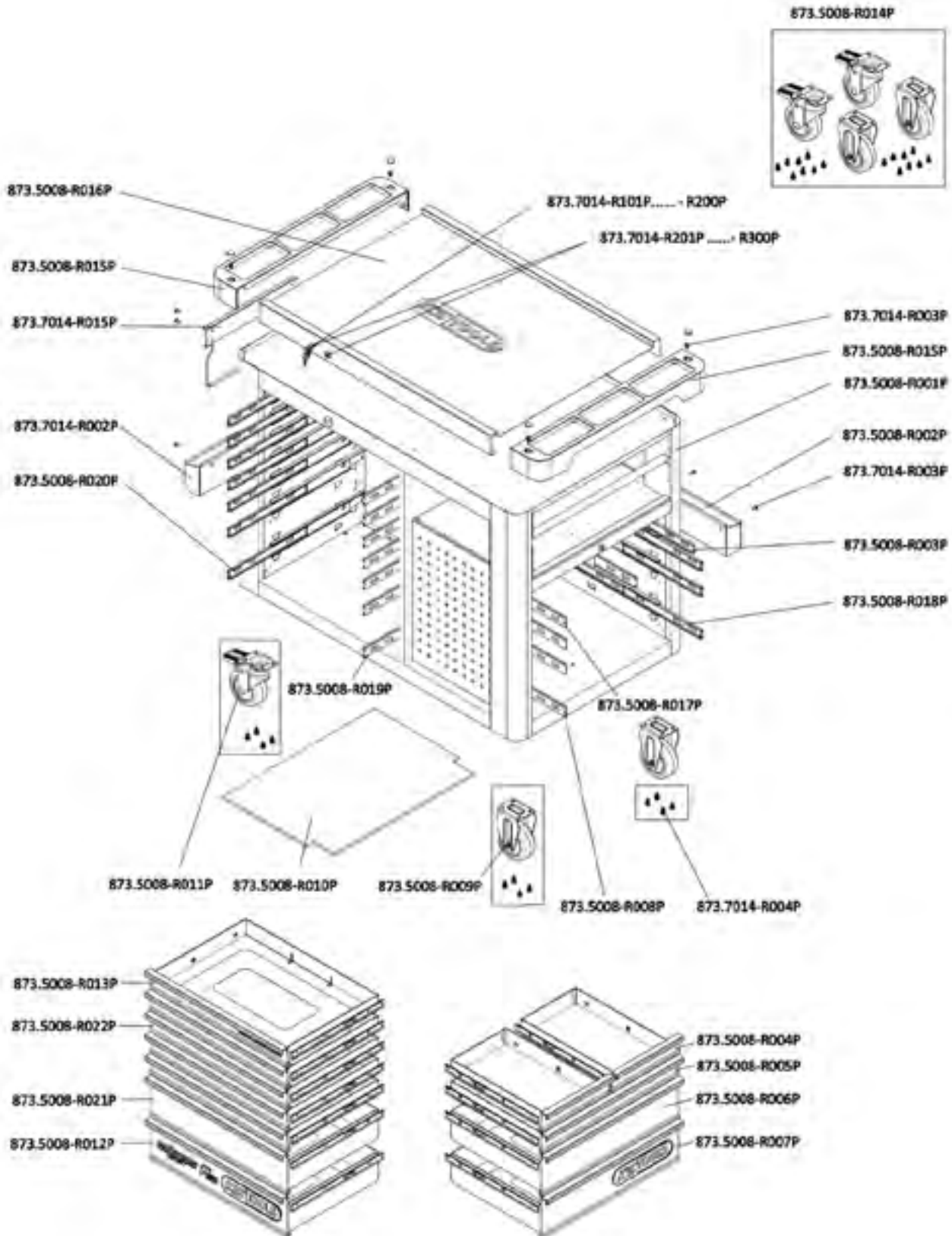



Ein sensationelles Sortiment!

EINZELTEIL-LISTE

Art.-Nr.	Beschreibung	Menge	Preis pro Stück
873.7014-R101P...	Ersatzschlüssel für Schloß Nummer xyz zu PERFORMANCEplus Werkstattwagen	2	6,90 €
873.7014-R201P...	Schloß mit 2 Schlüsseln zu PERFORMANCEplus Werkstattwagen Schloß-Nr. xyz	2	11,90 €
873.5008-R001P	Korpus mit Handgriff zu Werkstattwagen P35	1	1.146,90 €
873.5008-R002P	Dosen-Halter zu PERFORMANCEplus Werkstattwagen P10/P15/P25/P35	1	27,90 €
873.5008-R003P	Vollauszug Kugelführung mit autom. Rückzug zu Werkstattwagen P35	2	11,90 €
873.5008-R004P	Schublade mit Kugelführung zu Werkstattwagen P35, 268x398x65 mm	2	65,90 €
873.5008-R005P	Schublade mit Kugelführung zu Werkstattwagen P35, 568x398x65 mm	1	77,90 €
873.5008-R006P	Schublade mit Kugelführung zu Werkstattwagen P35, 568x398x145 mm	1	132,90 €
873.5008-R007P	Schublade mit Logo und Kugelführung zu Werkstattwagen P35, 568x398x145 mm	1	132,90 €
873.5008-R008P	Vollauszug Kugelführung mit autom. Rückzug zu Werkstattwagen P35	3	11,90 €
873.5008-R009P	Laufrolle starr für PERFORMANCEplus Werkstattwagen inkl. Schrauben	2	39,90 €
873.5008-R010P	Schaumstoff-Auflage zu PERFORMANCEplus Werkstattwagen P35	1	27,90 €
873.5008-R011P	Lenkrolle mit Bremse zu PERFORMANCEplus Werkstattwagen inkl. Schrauben	2	39,90 €
873.5008-R012P	Schublade mit Logo und Kugelführung zu Werkstattwagen P35, 568x398x145 mm	1	132,90 €
873.5008-R013P	Schublade mit Website und Kugelführung zu Werkstattwagen P35, 568x398x65 mm	1	77,90 €
873.5008-R014P	Rollen-Satz zu PERFORMANCEplus Werkstattwagen inkl. Schrauben	1	168,90 €
873.5008-R015P	Ablage für Arbeitsplatte zu Werkstattwagen P35	2	45,90 €
873.5008-R016P	Edelstahl Arbeitsplatte zu Werkstattwagen P35	1	234,90 €
873.5008-R017P	Vollauszug Kugelführung mit autom. Rückzug zu Werkstattwagen P35	2	21,90 €
873.5008-R018P	Vollauszug Kugelführung mit autom. Rückzug zu Werkstattwagen P35	3	21,90 €
873.5008-R019P	Vollauszug Kugelführung mit autom. Rückzug zu Werkstattwagen P35	7	21,90 €
873.5008-R020P	Vollauszug Kugelführung mit autom. Rückzug zu Werkstattwagen P35	7	21,90 €
873.5008-R021P	Schublade mit Kugelführung zu Werkstattwagen P35, 568x398x145 mm	1	132,90 €
873.5008-R022P	Schublade mit Kugelführung zu Werkstattwagen P35, 568x398x65 mm	4	77,90 €
873.7014-R002P	Dosen-Halter zu PERFORMANCEplus Werkstattwagen P20/P30/P35/P40/P45	1	39,90 €
873.7014-R003P	Schraube M6x12 für PERFORMANCEplus Werkstattwagen-Zubehör	12	0,20 €
873.7014-R004P	Schraube M8 für Rollen zu PERFORMANCEplus Werkstattwagen (16 Stück)	1	6,90 €
873.7014-R015P	Papierrollen-Halter zu PERFORMANCEplus Werkstattwagen P20/P30/P35/P40/P45	1	27,90 €

P 10

P 15

P 20

P 25

P 30

P 35

P 40

P 45

Einzel-Einlagen

Einzelteile

Zubehör

P35



Top Performance
auch bei den
Einzelteilen!



6,90
EUR

873.7014-R101P...R200P
Ersatzschlüssel für Schlossnummer xyz



11,90
EUR

873.7014-R201P...R300P
Schloss inklusive 2 Schlüssel,
Schlossnummer xyz



11,90
EUR

873.5008-R003P
Laufschiene mit Selbststeizug,
für Schublade, rechts



11,90
EUR

873.5008-R008P
Laufschiene mit Selbststeizug
für Schublade, links



21,90
EUR

873.5008-R019P
Laufschiene mit Selbststeizug
für Schublade, rechts



21,90
EUR

873.5008-R020P
Laufschiene mit Selbststeizug
für Schublade, links



21,90
EUR

873.5008-R018P
Laufschiene mit Selbststeizug
für Schublade, rechts



21,90
EUR

873.5008-R017P
Laufschiene mit Selbststeizug
für Schublade, links



39,90
EUR

873.5008-R009P
Laufrolle, starr, inklusive Schrauben



39,90
EUR

873.5008-R011P
Lenkrolle mit Feststellbremse
inklusive Schrauben



168,90
EUR

873.5008-R014P
Rollensatz, 2 x Lenkrolle + 2 x
Laufrolle, inklusive Schrauben



234,90
EUR

873.5008-R016P
Edelstahl-Arbeitsplatte



27,90
EUR

873.5008-R010P
Schaumstoff-Schutzmatte, D=8 mm



45,90
EUR

873.5008-R015P
Ablagefach inklusive Schrauben-
abdeckung beidseitig verwendbar

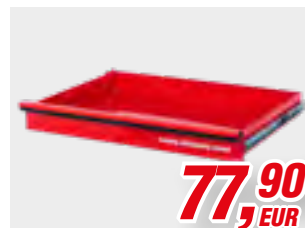

77,90
EUR

873.5008-R013P
Schublade mit Webside, inklusive
Laufschiene, H=65 mm,
B=568 mm x T=398 mm



77,90
EUR

873.5008-R005P
Schublade, inklusive Laufschiene,
H=65 mm, B=568 mm x T=398 mm



132,90
EUR

873.5008-R006P
Schublade, inklusive Laufschiene,
H=145 mm, B=568 mm x T=398 mm



132,90
EUR

873.5008-R012P
Schublade, inklusive Laufschiene,
H=145 mm, B=568 mm x T=398 mm

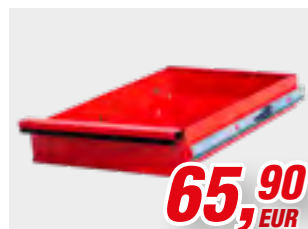

65,90
EUR

873.5008-R004P
Schublade, inklusive Laufschiene,
H=65 mm, B=268 mm x T=398 mm



77,90
EUR

873.5008-R022P
Schublade, inklusive Laufschiene,
H=65 mm, B=568 mm x T=398 mm



132,90
EUR

873.5008-R021P
Schublade, inklusive Laufschiene,
H=145 mm, B=568 mm x T=398 mm



132,90
EUR

873.5008-R007P
Schublade, inklusive Laufschiene,
H=145 mm, B=568 mm x T=398 mm



27,90
EUR

873.5008-R002P
Dosenhalter inklusive Schrauben,
B = 310 mm



39,90
EUR

873.7014-R002P
Dosenhalter inklusive Schrauben,
B = 445 mm



27,90
EUR

873.7014-R015P
Papierrollenhalter inklusive
Schrauben, B = 400 mm



6,90
EUR

873.7014-R004P
Schraube, M8, mit Unterlegscheibe,
16 Stück



0,20
EUR

873.7014-R003P
Schraube, M6 x 12 mm, 1 Stück



1.146,90
EUR

873.5008-R001P
Stahlkorpus mit Griff

P40

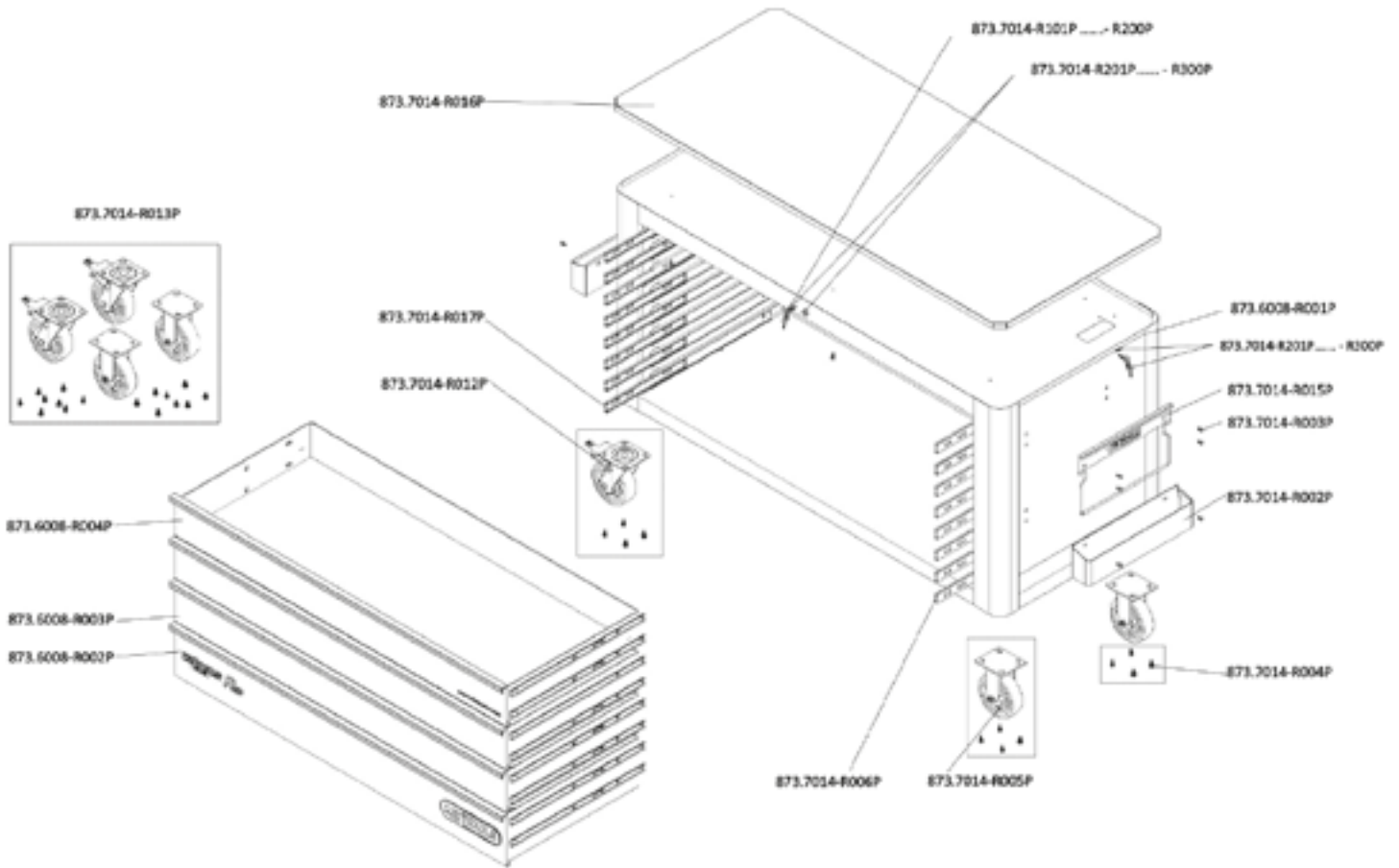

EINZELTEIL-LISTE

Art.-Nr.	Beschreibung	Menge	Preis pro Stück
873.7014-R101P...	Ersatzschlüssel für Schloß Nummer xyz zu PERFORMANCEplus Werkstattwagen	2	6,90 €
873.7014-R201P...	Schloß mit 2 Schlüsseln zu PERFORMANCEplus Werkstattwagen Schloß-Nr. xyz	2	11,90 €
873.6008-R001P	Korpus mit Handgriff zu Werkstattwagen P40	1	1.068,90 €
873.6008-R002P	Schublade mit Logo und Kugelführung zu Werkstattwagen P40, 1429x568x180 mm	1	355,90 €
873.6008-R003P	Schublade mit Kugelführung zu Werkstattwagen P40, 1429x568x145 mm	2	265,90 €
873.6008-R004P	Schublade mit Website und Kugelführung zu Werkstattwagen P40, 1429x568x145 mm	1	265,90 €
873.7014-R002P	Dosen-Halter zu PERFORMANCEplus Werkstattwagen P20/P30/P35/P40/P45	3	39,90 €
873.7014-R003P	Schraube M6x12 für PERFORMANCEplus Werkstattwagen-Zubehör	10	0,20 €
873.7014-R004P	Schraube M8 für Rollen zu PERFORMANCEplus Werkstattwagen (16 Stück)	1	6,90 €
873.7014-R005P	Laufrolle starr inkl. Schrauben	2	51,90 €
873.7014-R006P	Vollauszug Kugelführung mit autom. Rückzug	8	21,90 €
873.7014-R012P	Lenkrolle inkl. Schrauben	2	57,90 €
873.7014-R013P	Rollen-Satz inkl. Schrauben	1	222,90 €
873.7014-R017P	Vollauszug Kugelführung mit autom. Rückzug	8	21,90 €
873.7014-R015P	Papierrollen-Halter zu PERFORMANCEplus Werkstattwagen P20/P30/P35/P40/P45	1	27,90 €
873.7014-R016P	Edelstahl Arbeitsplatte	1	729,90 €



873.7014-R101P...R200P
Ersatzschlüssel für Schlossnummer xyz

6,90
EUR



873.7014-R201P...R300P
Schloss inklusive 2 Schlüssel, Schlossnummer xyz

11,90
EUR



873.7014-R006P
Laufschiene für Schublade mit Selbsteinzug, rechts

21,90
EUR



873.7014-R017P
Laufschiene für Schublade mit Selbsteinzug, links

21,90
EUR



873.7014-R005P
Laufrolle, starr, inklusive Schrauben

51,90
EUR



873.7014-R012P
Lenkrolle mit Feststellbremse inklusive Schrauben

57,90
EUR



873.7014-R013P
Rollensatz, 2 x Lenkrolle + 2 x Laufrolle, inklusive Schrauben

222,90
EUR



873.7014-R016P
Edelstahl-Arbeitsplatte

729,90
EUR



873.6008-R004P
Schublade mit Webside, inklusive Laufschiene, H=145 mm, B=1429 mm x T=568 mm

265,90
EUR



873.6008-R003P
Schublade, inklusive Laufschiene, H=145 mm, B=1429 mm x T=568 mm

265,90
EUR



873.6008-R002P
Schublade mit Logo, inklusive Laufschiene, H=180 mm, B=1429 mm x T=568 mm

294,90
EUR



873.7014-R002P
Dosenhalter inklusive Schrauben, B = 445 mm

39,90
EUR



873.7014-R015P
Papierrollenhalter inklusive Schrauben, B = 400 mm

27,90
EUR



873.7014-R004P
Schraube, M8, mit Unterlegscheibe, 16 Stück

6,90
EUR



873.7014-R003P
Schraube, M6 x 12 mm, 1 Stück

0,20
EUR



873.6008-R001P
Stahlkorpus mit Griff

1.068,90
EUR



Immer wie neu dank perfekter Teile!

P 10

P 15

P 20

P 25

P 30

P 35

P 40

P 45

Einzel-Einlagen

Einzelteile

Zubehör

P45

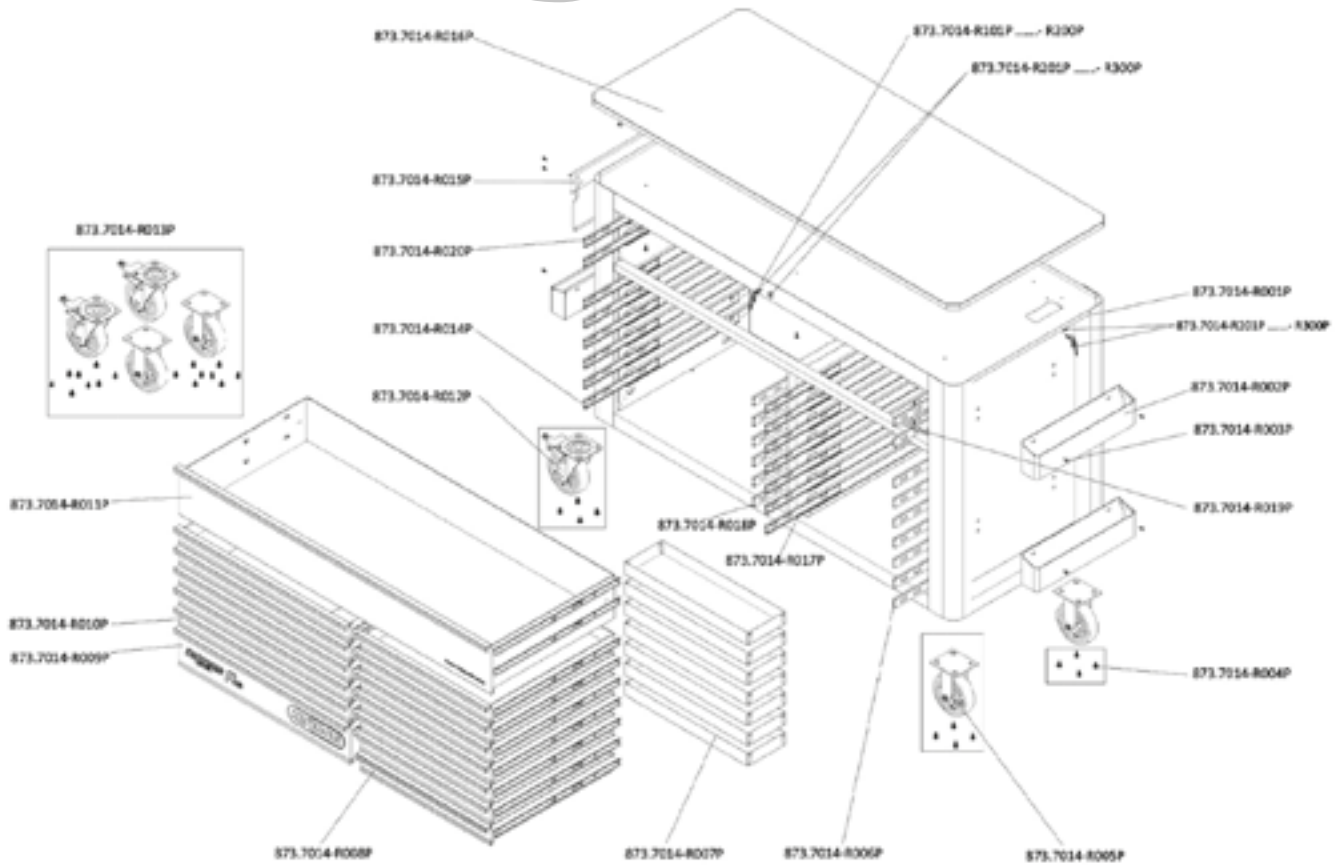

EINZELTEIL-LISTE

Art.-Nr.	Beschreibung	Menge	Preis pro Stück
873.7014-R101P...	Ersatzschlüssel für Schloß Nummer xyz zu PERFORMANCEplus Werkstattwagen	2	6,90 €
873.7014-R201P...	Schloß mit 2 Schlüsseln zu PERFORMANCEplus Werkstattwagen Schloß-Nr. xyz	2	11,90 €
873.7014-R001P	Korpus mit Handgriff zu Werkstattwagen P45	1	1.266,90 €
873.7014-R002P	Dosen-Halter zu PERFORMANCEplus Werkstattwagen P20/P30/P35/P40/P45	3	39,90 €
873.7014-R003P	Schraube M6x12 für PERFORMANCEplus Werkstattwagen-Zubehör	10	0,20 €
873.7014-R004P	Schraube M8 für Rollen zu PERFORMANCEplus Werkstattwagen (16 Stück)	1	6,90 €
873.7014-R005P	Laufrolle starr für Werkstattwagen P45 inkl. Schrauben	2	51,90 €
873.7014-R006P	Vollauszug Kugelführung mit autom. Rückzug zu Werkstattwagen P45	7	21,90 €
873.7014-R007P	Ablage für Schubladen zu Werkstattwagen P45	7	21,90 €
873.7014-R008P	Schublade mit Kugelführung zu Werkstattwagen P45, 568x568x65 mm	7	89,90 €
873.7014-R009P	Schublade mit Logo und Kugelführung zu Werkstattwagen P45, 785x568x145 mm	1	186,90 €
873.7014-R010P	Schublade mit Kugelführung zu Werkstattwagen P20/P30/P45, 785x568x65 mm	5	105,90 €
873.7014-R011P	Schublade mit Website und Kugelführung zu Werkstattwagen P45, 1429x568x180 mm	1	265,90 €
873.7014-R012P	Lenkrolle für Werkstattwagen P45 inkl. Schrauben	2	57,90 €
873.7014-R013P	Rollen-Satz zu Werkstattwagen P45 inkl. Schrauben	1	222,90 €
873.7014-R014P	Vollauszug Kugelführung mit autom. Rückzug	6	21,90 €
873.7014-R015P	Papierrollen-Halter zu PERFORMANCEplus Werkstattwagen P20/P30/P35/P40/P45	1	27,90 €
873.7014-R016P	Edelstahl Arbeitsplatte zu Werkstattwagen P45	1	729,90 €
873.7014-R017P	Vollauszug Kugelführung mit autom. Rückzug zu Werkstattwagen P45	7	21,90 €
873.7014-R018P	Vollauszug Kugelführung mit autom. Rückzug zu Werkstattwagen P45	6	21,90 €
873.7014-R019P	Vollauszug Kugelführung mit autom. Rückzug zu Werkstattwagen P45	2	21,90 €
873.7014-R020P	Vollauszug Kugelführung mit autom. Rückzug zu Werkstattwagen P45	2	21,90 €



6,90
EUR

873.7014-R101P...R200P
Ersatzschlüssel für Schlossnummer xyz



11,90
EUR

873.7014-R201P...R300P
Schloss inklusive 2 Schlüssel, Schlossnummer xyz



21,90
EUR

873.7014-R006P
Laufschiene für Schublade mit Selbsteinzug, rechts



21,90
EUR

873.7014-R014P
Laufschiene mit Selbsteinzug für Schublade, links



21,90
EUR

873.7014-R017P
Laufschiene für Schublade mit Selbsteinzug, links



21,90
EUR

873.7014-R018P
Laufschiene mit Selbsteinzug für Schublade, rechts



21,90
EUR

873.7014-R019P
Laufschiene mit Selbsteinzug, für Schublade, rechts



21,90
EUR

873.7014-R020P
Laufschiene mit Selbsteinzug für Schublade, links



51,90
EUR

873.7014-R005P
Laufrolle, starr, inklusive Schrauben



57,90
EUR

873.7014-R012P
Lenkrolle mit Feststellbremse inklusive Schrauben



222,90
EUR

873.7014-R013P
Rollensatz, 2 x Lenkrolle + 2 x Laufrolle, inklusive Schrauben



729,90
EUR

873.7014-R016P
Edelstahl-Arbeitsplatte



265,90
EUR

873.7014-R011P
Schublade mit Webside, inklusive Laufschiene, H=180 mm, B=1429 mm x T=568 mm

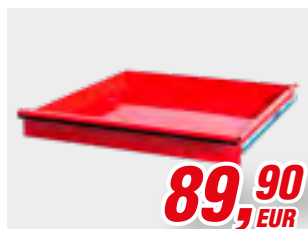

89,90
EUR

873.7014-R008P
Schublade inklusive Laufschiene



105,90
EUR

873.7014-R010P
Schublade, inklusive Laufschiene, H=65 mm, B=785 mm x T=568 mm



186,90
EUR

873.7014-R009P
Schublade mit Logo, inklusive Laufschiene, H=65 mm, B=568 mm x T=568 mm



21,90
EUR

873.7014-R007P
Stahl-Schubladenfach, herausnehmbar



39,90
EUR

873.7014-R002P
Dosenhalter inklusive Schrauben, B = 445 mm



27,90
EUR

873.7014-R015P
Papierrollenhalter inklusive Schrauben, B = 400 mm



6,90
EUR

873.7014-R004P
Schraube, M8, mit Unterlegscheibe, 16 Stück



0,20
EUR

873.7014-R003P
Schraube, M6 x 12 mm, 1 Stück



1.266,90
EUR

873.7014-R001P
Stahlkorpus mit Griff



JEDER WAGEN EIN UNIKAT

**Werkzeugaufnahmen, Rohrhalter, Ablageböden,
Magnetschalen, Klemmen, Halter und Haken:
Das umfangreiche Zubehörprogramm von
Performance Plus lässt keine Wünsche offen und
macht Ihren Werkstattwagen zu Ihrem persön-
lichen Unikat. Erweitern Sie Ihre Performance!**

**FREI KONFIGURIERBAR –
AUCH NACH DEM KAUF**

**Komplett auf Ihre Bedürfnisse
abgestimmt**

**AUFNAHMEN FÜR ALLE
WERKZEUGARTEN**

ZUBEHÖR

- passend für Lochmaß 10 x 10 mm – Lochabstand 38 mm
- inklusive Fixierschraube
- Grundplattenstärke 1,5 mm
- verzinkt
- Stahlblech



860.0855
Rohrhalter, Ø 60 mm
paarweise zu benutzen



860.0856
Rohrhalter, Ø 100 mm



860.0857
Ablageboden ohne Einteilung,
350 x 125 mm



860.0858
Ablageboden ohne Einteilung,
450 x 150 mm



860.0859
Lagersichtkastenhalter einfach, für
Größe 7 und 8



860.0870
Universal-Werkzeugaufnahme,
390 x 45mm



860.0871
Universal-Werkzeugaufnahmebox,
55 x 310 x 125mm mit Holzplatte
zum Selbstbohren



860.0878
Stahlblechablage, 435 x 250 mm



860.0873
Stecknusshalter, 9 Löcher,
390 x 30mm



860.0879
Papierrollenhalter, 355 mm



860.0880
Prospekthalter, 220 x 310 mm



860.0881 Zeichnungshalter,
220 x 310 mm



860.0886
Werkzeughalter für MK-2 und MK-3,
16 Löcher



16,90
EUR

860.0882 Magnet-Set, Ø 25 mm, rot, 10er Pack verschiedene Farben, ideal einsetzbar für Metall Oberflächen, Magnet kunststoffummantelt



18,90
EUR

860.0883 Magnet-Set, Ø 25 mm, grün, 10er Pack, verschiedene Farben, ideal einsetzbar für Metall Oberflächen, Magnet kunststoffummantelt



16,90
EUR

860.0884 Magnet-Set, Ø 25 mm, blau, 10er Pack, verschiedene Farben, ideal einsetzbar für Metall Oberflächen, Magnet kunststoffummantelt



7,90
EUR

860.0887 Bithalter, 7 Löcher, 150 x 35mm



9,90
EUR

860.0872 Innensechskanthalter, 11 Löcher, 145 x 70mm



23,90
EUR

860.0894 Stecknuss-Halter für 1/2" Stecknüsse, 6 Löcher



37,90
EUR

860.0895 Stecknuss-Halter für 1/2" Stecknüsse, 13 Löcher



2,40
EUR

860.0801 Werkzeughalter mit geradem Dorn Ø 6 mm, 50 mm



1,90
EUR

860.0802 Werkzeughalter mit geradem Dorn Ø 6 mm, 100 mm



1,90
EUR

860.0803 Werkzeughalter mit geradem Dorn Ø 6 mm, 150 mm



1,90
EUR

860.0820 Doppelter Werkzeughalter mit geradem Dorn Ø 6 mm, 35 mm



2,50
EUR

860.0821 Doppelter Werkzeughalter mit geradem Dorn Ø 6 mm, 50 mm



2,90
EUR

860.0822 Doppelter Werkzeughalter mit geradem Dorn Ø 6 mm, 75 mm



1,90
EUR

860.0804 Werkzeughalter mit schrägem Hakenende Ø 6 mm, 50 mm



1,90
EUR

860.0805 Werkzeughalter mit schrägem Hakenende Ø 6 mm, 100 mm



1,90
EUR

860.0806 Werkzeughalter mit schrägem Hakenende Ø 6 mm, 150 mm



2,90
EUR

860.0807 Werkzeughalter mit schrägem Hakenende Ø 6 mm, 200 mm



2,50
EUR

860.0812 Doppelter Werkzeughalter mit schrägem Hakenende, Ø 6 mm, 35 mm



2,50
EUR

860.0813 Doppelter Werkzeughalter mit schrägem Hakenende, Ø 6 mm, 50 mm



2,90
EUR

860.0814 Doppelter Werkzeughalter mit schrägem Hakenende, Ø 6 mm, 75 mm



2,90
EUR

860.0815 Doppelter Werkzeughalter mit schrägem Hakenende, Ø 6 mm, 150 mm



1,90
EUR

860.0809 Werkzeughalter mit senkrechtem Hakenende Ø 6 mm, 35 mm



1,90
EUR

860.0810 Werkzeughalter mit senkrechtem Hakenende Ø 6 mm, 75 mm



1,90
EUR

860.0811 Werkzeughalter mit senkrechtem Hakenende Ø 6 mm, 125 mm

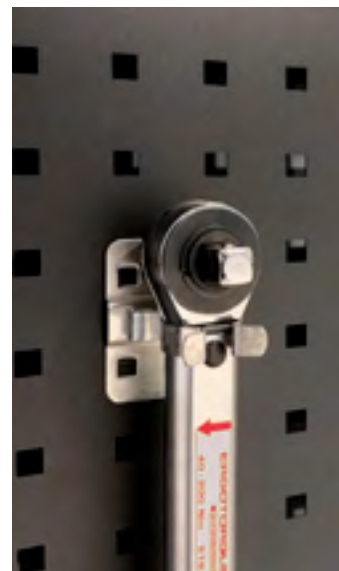

1,90
EUR

860.0816
Doppelter Werkzeughalter mit
senkrechtem Hakenende, Ø 6 mm,
35 mm



2,90
EUR

860.0817
Doppelter Werkzeughalter mit
senkrechtem Hakenende, Ø 6 mm,
50 mm

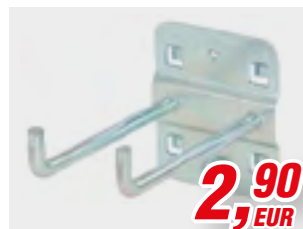

2,90
EUR

860.0818
Doppelter Werkzeughalter mit
senkrechtem Hakenende, Ø 6 mm,
75 mm



3,90
EUR

860.0819
Doppelter Werkzeughalter mit
senkrechtem Hakenende, Ø 6 mm,
150 mm



1,90
EUR

860.0824
Werkzeugklemme einfach-klein,
Ø 6 mm



1,90
EUR

860.0825
Werkzeugklemme einfach-klein,
Ø 10 mm



1,90
EUR

860.0826
Werkzeugklemme einfach-klein,
Ø 13 mm



1,90
EUR

860.0827
Werkzeugklemme einfach-klein,
Ø 16 mm



2,30
EUR

860.0828
Werkzeugklemme einfach-klein,
Ø 19 mm



1,90
EUR

860.0829
Werkzeugklemme doppelt-klein,
Ø 6 mm



1,90
EUR

860.0830
Werkzeugklemme doppelt-klein,
Ø 10 mm



1,90
EUR

860.0831
Werkzeugklemme doppelt-klein,
Ø 13 mm



2,90
EUR

860.0832
Werkzeugklemme doppelt-klein,
Ø 16 mm



2,50
EUR

860.0833
Werkzeugklemme doppelt-klein,
Ø 19 mm



2,90
EUR

860.0834
Werkzeugklemme einfach-groß,
25 mm



2,90
EUR

860.0835
Werkzeugklemme einfach-groß,
28 mm

P 10

P 15

P 20

P 25

P 30

P 35

P 40

P 45

Einzel-Einlagen

Einzelteile

Zubehör

ZUBEHÖR



860.0836
Werkzeugklemme einfach-groß,
32 mm

2,90
EUR



860.0823
Schräghaken für Nüsse und Steck-
schlüssel Ø 6 mm

2,90
EUR



860.0837
Zangenhalter-Tiefe 20mm, 35 mm

1,90
EUR



860.0838
Zangenhalter-Tiefe 20mm, 55 mm

1,90
EUR



860.0839
Zangenhalter-Tiefe 20mm, 75 mm

3,90
EUR



860.0840
Rundhalter, 25 x 65 mm

2,90
EUR



860.0841
Maschinenhalter, Ø 40 mm

2,90
EUR



860.0842
Maschinenhalter, Ø 60 mm

2,90
EUR



860.0843
Maschinenhalter, Ø 80 mm

3,90
EUR



860.0844
Werkzeughalter-3-fach, Ø 6 mm,
150 mm

4,90
EUR



860.0874
Kabelhalter, 150 mm

3,90
EUR



860.0875
Kabelhalter, 200 mm

4,90
EUR



860.0876
Werkzeughalter für
SB-Verpackungen, 125 mm

2,90
EUR



860.0877
Werkzeughalter für
SB-Verpackungen, 150 mm

3,90
EUR



860.0845
Sechsfach Werkzeughalter-
Hakenenden, 45° abgewinkelt

7,90
EUR



860.0860
Grundplatten, klein

1,40
EUR



860.0861
Grundplatten, groß

1,90
EUR



860.0862
Lagersichtskastenhalter,
550 x 40mm

17,90
EUR



860.0863
Lagersichtskastenhalter,
550 x 60mm

20,90
EUR



860.0864
Schraubenschlüsselhalter für 10
Schlüssel, 145 mm

12,90
EUR



860.0865
Schraubenschlüsselhalter für 10
Schlüssel, 225 mm

16,90
EUR



860.0866
Runddosenhalter Ø 70 mm, 100 mm

7,90
EUR

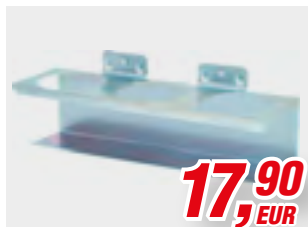

860.0867
Runddosenhalter Ø 70 mm, 300 mm

17,90
EUR



860.0868
Schlauchhalter, 230 x 70mm

23,90
EUR

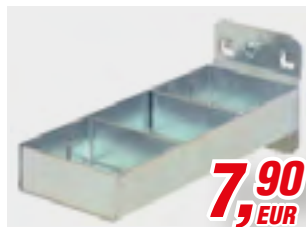

860.0847
Kleinteileablage mit Einteilung,
150 x 55 mm

7,90
EUR



860.0848
Kleinteileablage ohne Einteilung,
150 x 55 mm

8,90
EUR



860.0869
Universal-Werkzeugaufnahme,
120 x 70mm mit Kunststoffklotz zum
Selbstbohren

10,90
EUR



860.0846
Kombinationshalter, 150 x 55 mm

4,90
EUR



860.0849
Schraubenschlüsselhalter-waage-
recht, 8 Löcher

7,90
EUR



860.0850
Schraubendreherhalter, 6 Löcher,
150 x 55mm

6,90
EUR



860.0851
Schraubendreherhalter, 12 Löcher,
150 x 55mm

12,90
EUR



860.0852
Bohrer- und Innensechskanthalter,
14 Löcher

8,90
EUR



860.0853
Bohrer- und Innensechskanthalter,
28 Löcher

17,90
EUR



860.0854
Sägenhalter, 4 Löcher, 150 mm
paarweise zu benutzen

6,90
EUR

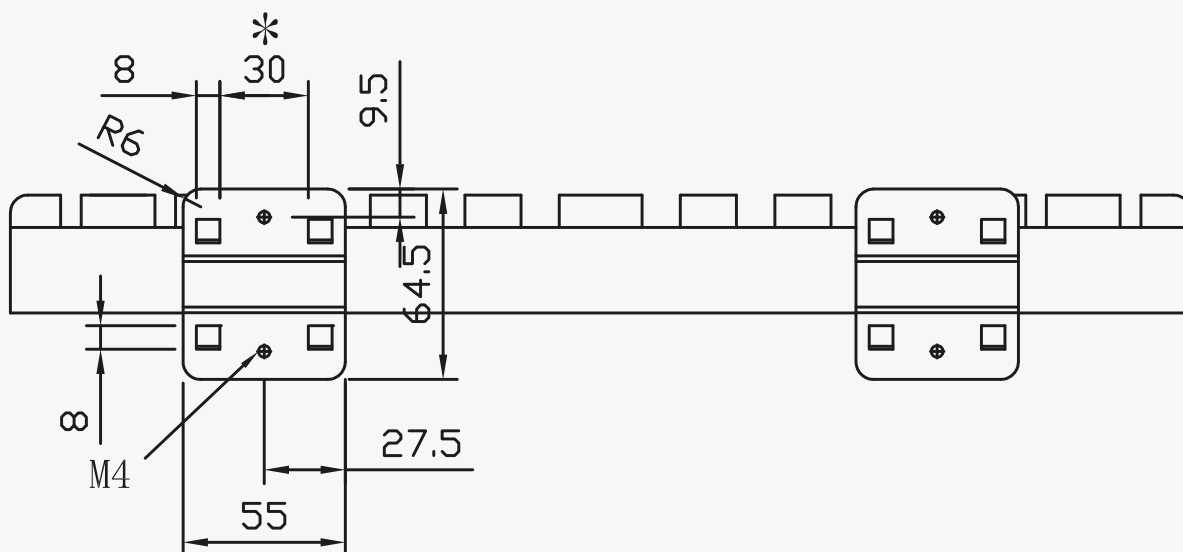

BRINGEN SIE IHREN SCHATZ UNTER DIE HAUBE

Wer mit Performance Plus arbeitet, der möchte vermutlich nicht so schnell Feierabend machen. Wenn es dann aber doch so weit ist, können Sie Ihren Werkstattwagen mit der passenden Haube vor Staub und Kratzern schützen.

MASSGESCHNEIDERT

FÜR IHREN WERKSTATTWAGEN

**Robuster Schutz mit
wenigen Handgriffen**

PASSENDDES DESIGN

FÜR ALLE GRÖSSEN



P10

P10TC

P15

P20

P25

P30

P35

P45

P 10

P 15

P 20

P 25

P 30

P 35

P 40

P 45

Einzel-Einlagen

Einzelteile

Zubehör

HAUBEN



873.0010
Abdeckhaube zu Werkstattwagen
P10, 890x560x860 mm

29,90
EUR



873.0015
Abdeckhaube zu Werkstattwagen
P15, 880x550x860 mm

29,90
EUR



873.0020
Abdeckhaube zu Werkstattwagen
P20, 1290x685x860 mm

39,90
EUR



873.0025
Abdeckhaube zu Werkstattwagen
P25, 1080x565x860 mm

29,90
EUR



873.0030
Abdeckhaube zu Werkstattwagen
P30, 1110x695x860 mm

29,90
EUR



873.0035
Abdeckhaube zu Werkstattwagen
P35, 1270x780x860 mm

39,90
EUR



873.0040
Abdeckhaube zu Werkstattwagen
P40, 1740x750x860 mm

44,90
EUR



873.0045
Abdeckhaube zu Werkstattwagen
P45, 1740x750x955 mm

44,90
EUR

P 10

P 15

P 20

P 25

P 30

P 35

P 40

P 45

Einzel-Einlagen

Einzelteile

Zubehör

www.myperformanceplus.de

www.kstools.com



Ihr Partner:



KS Tools Werkzeuge - Maschinen GmbH
Seligenstädter Grund 10-12
63150 Heusenstamm
Deutschland
Tel.: +49 (0)6104 4974-0
Fax: +49 (0)6104 4974-11
E-Mail: info@kstools.de
www.myperformanceplus.de



LL22-01D_EUR

Alle Preise zzgl. der gesetzlichen Mehrwertsteuer. Mit Erscheinen dieses Katalogs verlieren alle vorangegangenen Preise hiermit ihre Gültigkeit. Verkauf nur an den Fachhandel. Druckfehler, Irrtümer und technische Änderungen vorbehalten. Preise gültig bis zum 31.12.2022